

# Milwaukee®

Nothing but **HEAVY DUTY.**™



# 2025/26

# VÝVOJ A VÝROBA ELEKTRICKÉHO NÁŘADÍ NOTHING BUT HEAVY DUTY™ JE POUZE ČÁSTÍ TOHO, CO SLIBUJE MILWAUKEE®.

Toto nářadí musí zvládat každodenní pracovní zátěž. Proto je provozuschopnost součástí každého, námi vyrobeného, nářadí.

Každé nářadí opouští výrobní závod s kompletním balíčkem dokumentů včetně návodu k použití, seznamu autorizovaných servisů a bezpečnostních pokynů. Společnost MILWAUKEE® disponuje celosvětovou servisní sítí.

Objeví-li se problém vyžadující během krátké doby pomoc nebo podporu, můžete se spolehnout na naše autorizované servisy / prodejce na celém světě.

Celosvětová síť zajišťuje sdílení potřeb a požadavků našich zákazníků s cílem ovlivnění budoucího vývoje produktů.

Odborné znalosti a kompetence získané během mnoha let zajišťují rychlý a efektivní profesionální servis.



Nářadí MILWAUKEE® usiluje o splnění a překonání požadavků všech mezinárodních a evropských norem a směrnic pro design i bezpečnost. Neustálý výzkum a vývojové programy mají za cíl předvídat a plnit budoucí tržní trendy z hlediska všech požadavků, které se týkají regulace a účinnosti. Mimo jiné je společnost MILWAUKEE® také aktivním členem asociace EPTA (Evropská asociace pro elektrická nářadí), a proto je srovnána se všemi průmyslovými normami pro měření, které jsou schváleny organizací.

## ZAŽIJTE TEN ROZDÍL S NÁŘADÍM ŘADY HEAVY DUTY

### NÁŘADÍ VYROBENO PRO LÉPE PROVEDENOU PRÁCI

Ve společnosti MILWAUKEE® je pojem Heavy Duty více než pouhým sloganem. Je to slib nabídnout profesionálním uživatelům to nejlepší. Konstrukteři v MILWAUKEE® se nestarají pouze o design nářadí.

Navrhují tato nářadí tak, aby byla práce prováděna lépe, rychleji, spolehlivě a bezpečně

[www.milwaukeetool.cz](http://www.milwaukeetool.cz)



## VŠE, CO MUSÍTE UDĚLAT, ABYSTE ZÍSKALI VÝHODY NAŠÍ PRODLOUŽENÉ ZÁRUKY, JE PROVEDENÍ REGISTRACE ON-LINE. NOTHING BUT HEAVY DUTY™

### HEAVY DUTY ZÁRUKA:



Od 1. února 2024 bude rozšířena záruka na elektrické nářadí MILWAUKEE®, venkovní elektrické zařízení a akumulátory REDLITHIUM™ poskytována pouze v případě, že je produkt nový a zakoupený prostřednictvím autorizovaného distributora MILWAUKEE®. Totéž platí pro záruku na ruční nářadí MILWAUKEE®. Práva vzniklá již před 1. únorem 2024 zůstávají nedotčena.



Úplné znění podmínek pro výše uvedené varianty záruky naleznete na níže uvedeném odkazu; <https://cz.milwaukeetool.eu/service/>



Nářadí a akumulátory MILWAUKEE® mají standardní jednoletou záruku. Prodloužení záruky je k dispozici na našem webu [www.milwaukeetool.cz](http://www.milwaukeetool.cz).

Záruka na nářadí MILWAUKEE® může být prodloužena z 1 roku na maximálně 3 roky (1 + 2). S výjimkou strojů MX FUEL™, na které lze záruku prodloužit z 1 roku na maximálně 2 roky (1 + 1).

Všechny akumulátory MILWAUKEE® REDLITHIUM™ včetně akumulátorů MX FUEL™ mají standardní jednoletou záruku, kterou lze prodloužit na maximálně 2 roky (1 + 1).

Všechna prodloužení záruky podléhají registraci online do 30 dnů od data nákupu.

Každé nářadí MILWAUKEE® je před opuštěním výrobního závodu testováno podle komplexního certifikovaného procesu a

je zaručeno, že ponese označení **NOTHING BUT HEAVY DUTY™**.

Prodloužení záruky je možné pouze v zemích, které jsou uvedeny na naší internetové stránce pro registraci záruky. Tato prodloužená záruka se nevztahuje na výrobky používané v oborech zabývajících se pronájemem, na nabíječky akumulátorů a na dodávané příslušenství.

#### Doživotní záruka na ruční nářadí MILWAUKEE®

Na některé ruční nářadí MILWAUKEE® se vztahuje doživotní záruka, což znamená, že pokud se při běžném používání rozbije v důsledku vady materiálu nebo výrobní vady, může být bezplatně vyměněno nebo opraveno.\*

#### MILWAUKEE® vodováhy - 30letá záruka přesnosti

Následující výrobky MILWAUKEE® se prodávají se třicetiletou zárukou přesnosti Compact Box vodováhy a Block Torpedo stupňové vodováhy

#### MILWAUKEE® vodováhy - 10letá záruka přesnosti

Následující výrobky MILWAUKEE® se prodávají s desetiletou zárukou přesnosti MILWAUKEE® vodováhy Slim Box REDCAST™ vodováhy Minibox vodováhy Billet vodováhy ; a I-Beam vodováhy.\*

Úplné znění podmínek pro výše uvedené varianty záruky naleznete na níže uvedeném odkazu; <https://cz.milwaukeetool.eu/service/>

# NULOVÉ EMISE.\* NULOVÉ KOMPROMISY

ZAJISTÍME, ABY NAŠI UŽIVATELÉ MOHLI PRACOVAT  
BEZPEČNĚ, UDRŽITELNĚ A PRODUKTIVNĚ.

EU SI KLADE ZA CÍL BÝT DO  
**ROKU 2050**  
KLIMATICKY NEUTRÁLNÍ\*\*



**VÝKON  
SROVNATELNÝ  
S BENZINOVÝMI  
STROJI**



**NÍZKÁ  
HLUČNOST**



**ŽÁDNÝ BENZÍN  
NEBO EMISE**



**MENŠÍ  
PROSTOJE**



**VĚTŠÍ BEZPEČNOST  
NA PRACOVÍŠTI**



**VYŠŠÍ  
PRODUKTIVITA**

\* Nulové emise při používání produktu

\*\* Informace pocházejí z tiskové zprávy Evropské komise, k dispozici:  
Aby EU byla do roku 2050 klimaticky neutrální (europa.eu)



**ZERO**  
EMISSIONS IN USE

## MXF PC50 MX FUEL™ VIBRAČNÍ DESKA

ONE KEY  
UNLOCKING THE DIGITAL JOBSITE.



- První reverzibilní vibrační deska v této váhové kategorii
- Vysoká rychlost 26 m/min při zachování hutnicí síly
- 2 režimy rychlosti poskytují uživateli maximální kontrolu a požadované tempo pro vyšší efektivitu
- Přístupné tlačítkové ovládání na rukojeti
- Snadná otočná rukojeť pro změnu směru

	MXF PC50-0	MXF PC50-122
Dodává se	bez akumulátoru, bez nabíječky, bez kufru	2 x MXF HD812 sady akumulátorů, MXF SC nabíječka, bez kufru
Obj. č.	4933493267	4933493268
EAN kód	4058546481384	4058546481391

PODÍVEJTE SE NA STRANU  
105 NEBO SI PROHLÉDNĚTE  
NAŠE SYSTÉMOVÉ NÁSTAVCE  
PRO VIBRAČNÍ DESKY.



## MXF RAM MX FUEL™ ELEKTRICKÝ PĚCH

ONE KEY  
UNLOCKING THE DIGITAL JOBSITE.



- V příkopech bez bolesti hlavy z benzínu
- Výkon jako u spalovacího motoru
- Integrované ovládací prvky
- 2 rychlostní režimy poskytují uživateli maximální kontrolu a požadované tempo pro vyšší efektivitu
- Dobře přístupné tlačítkové ovládání na rukojeti
- Ukazatel stavu nabití

	MXF RAM60-0	MXF RAM60-122
Dodává se	bez akumulátoru, bez nabíječky, bez kufru	2 x MXF HD812 sady akumulátorů, MXF SC nabíječka, bez kufru
Obj. č.	4933498158	4933498159
EAN kód	4058546513184	4058546513191



## MXF CVHF MX FUEL™ VYSOKOFREKVENČNÍ VIBRÁTOR NA BETON

ONE KEY  
UNLOCKING THE DIGITAL JOBSITE.



- Vysokofrekvenční vibrátor na beton MX FUEL™ je ideálním řešením při práci na větších plochách, protože poskytuje výkon podobný síťovému proudu, aniž by bylo nutné pokládat kabely nebo mít na staveništi zásuvku na střídavý proud
- Výkon pro zhuštění až 55 m<sup>3</sup> betonu na 1 akumulátor MXF XC608.

	MXF CVHF-0	MXF CVHF-802
Dodává se	bez akumulátoru, bez nabíječky, bez kufru	2 x MXF XC608 sady akumulátorů, MXF SC nabíječka, bez kufru
Obj. č.	4933498132	4933498133
EAN kód	4058546512927	4058546512934

## MXF CVBC MX FUEL™ KUFŘÍKOVÝ PONORNÝ VIBRÁTOR DO BETONU

ONE KEY  
UNLOCKING THE DIGITAL JOBSITE.



- Kompaktní a štíhlý design pro zvýšenou mobilitu vhodnou pro stacionární i mobilní aplikace
- Popruh a rukojeť pro větší flexibilitu na místě a snadnou přepravu
- Vybaven kroužkem pro snadné připevnění vibrátoru k lešení nebo bedně

	MXF CVBC-0	MXF CVBC-602	MXF CVBCKIT-602
Standardní vybavení	Dálkové ovládání	Dálkové ovládání	Dálkové ovládání, kabel 4 m, hlava 38 mm
Dodává se	bez akumulátoru, bez nabíječky, bez kufru	2 x MXF XC406 sady akumulátorů, MXF C nabíječka, bez kufru	2 x MXF XC406 sady akumulátorů, MXF C nabíječka, bez kufru
Obj. č.	4933479607	4933479608	4933479610
EAN kód	4058546374013	4058546374020	4058546374044

## MXF PSC MX FUEL™ STAHOVACÍ VIBRAČNÍ LIŠTA

ONE KEY  
UNLOCKING THE DIGITAL JOBSITE.



- Stahovací vibrační lišta MX FUEL™ je ideálním řešením pro práci na větších plochách a poskytuje podobný výkon jako benzinové stroje bez bolesti hlavy z benzinových výparů
- Výkon pro ovládání listů dlouhých až 4,9 m
- Startování tlačítkem přináší okamžitý výkon, eliminuje opakující se pohyby při startování natahováním a omezuje prostoje. To vše umožňuje plnit úkoly rychleji, aniž byste obětovali očekávaný výkon a dobu chodu

	MXF PSC-0	MXF PSC-302
Dodává se	bez akumulátoru, bez nabíječky, bez kufru	1x sada kombinovaných listů (4ks), MXF C nabíječka, bez kufru
Obj. č.	4933479771	4933479772
EAN kód	4058546375652	4058546375669

## MXF WBT90 MX FUEL™ HLADIČKA BETONU 900 MM

ONE KEY  
UNLOCKING THE DIGITAL JOBSITE.



- Umožňuje hladké a rovnoměrné dokončování s výkonem 5 HP.
- AUTOSTOP™ pro lepší ochranu uživatele
- Až 25 minut provozu na jedno nabití
- Variabilní rychlost listů až do 130 otáček za minutu
- Ergonomický ovladač rychlosti pro co nejlepší ovládání
- Nastavení výšky řídek pro větší pohodlí

	MXF WBT90-0	MXF WBT90-122
Standardní vybavení	1x sada kombinovaných listů (4ks), bez akumulátoru, bez nabíječky, bez kufru	1x sada kombinovaných listů (4ks), 2 x MXF HD812 sady akumulátorů, MXF SC nabíječka, bez kufru
Dodává se	bez akumulátoru, bez nabíječky, bez kufru	2 x MXF HD812 sady akumulátorů, MXF SC nabíječka, bez kufru
Obj. č.	4933498326	4933498328
EAN kód	4058546521950	4058546484736

## MXF CVBP MX FUEL™ BATOHOVÝ PONORNÝ VIBRÁTOR DO BETONU

ONE KEY  
UNLOCKING THE DIGITAL JOBSITE.



- Batoňový vibrátor na beton MX FUEL™ je ideálním řešením při práci na větších plochách, přičemž přináší stejný výkon jako síťové nářadí, a to bez starostí s pokládkou kabelů nebo hledáním síťové zásuvky na stavbě
- Má dostatečný výkon k tomu, aby zatlačil hlavici průměru 63 mm rychlostí více než 11 200 vibrací za minutu pro optimální zpevnění i toho nejtvrďšího betonu

	MXF CVBP-0	MXF CVBP-602	MXF CVBPKIT-602
Standardní vybavení	Dálkové ovládání	Dálkové ovládání	Dálkové ovládání, 2 m kabel, hlava 38 mm
Dodává se	bez akumulátoru, bez nabíječky, bez kufru	2 x MXF XC406 sady akumulátorů, MXF C nabíječka, bez kufru	2 x MXF XC406 sady akumulátorů, MXF C nabíječka, bez kufru
Obj. č.	4933479595	4933479591	4933479593
EAN kód	4058546373894	4058546373856	4058546373870

PODÍVEJTE SE NA STRANU 104  
NEBO NASKENUJTE KÓD A  
PROHLÉDNĚTE SI PŘÍSLUŠENSTVÍ  
PRO VIBRÁTORY DO BETONU



## MXF WBT60 MX FUEL™ HLADIČKA BETONU 600 MM

ONE KEY  
UNLOCKING THE DIGITAL JOBSITE.



- Umožňuje hladké a rovnoměrné dokončování s výkonem 5 HP.
- AUTOSTOP™ pro lepší ochranu uživatele
- Až 35 minut provozu na jedno nabití
- Variabilní rychlost listů od 30 do 160 otáček za minutu
- Ergonomický ovladač rychlosti pro co nejlepší ovládání
- Nastavení výšky řídek pro větší pohodlí

	MXF WBT60-0	MXF WBT60-122
Standardní vybavení	1x sada kombinovaných listů (4ks), bez akumulátoru, bez nabíječky, bez kufru	1x sada kombinovaných listů (4ks), 2 x MXF HD812 sady akumulátorů, MXF SC nabíječka, bez kufru
Dodává se	bez akumulátoru, bez nabíječky, bez kufru	2 x MXF HD812 sady akumulátorů, MXF SC nabíječka, bez kufru
Obj. č.	4933498325	4933498326
EAN kód	4058546521943	4058546484729

## MXF SMP2 MX FUEL™ PONORNÉ ČERPADLO

ONE KEY  
UNLOCKING THE DIGITAL JOBSITE.



- Provoz ve 3 režimech pro ideální průtok: vysoký, nízký, úsporný
- Úsporný režim pro prodloužení doby provozu
- Automatická detekce: Automatický průtok: zapnuto, vypnuto, automatický průtok
- Výtlaková výška 18 m
- Průtok 320 l/min pro optimalizovanou produktivitu
- Upozornění uživatele přes dálkové ovládání, jak vibracemi, tak světelným signálem

	MXF SMP2-0	MXF SMP2-802
Dodává se	bez akumulátoru, bez nabíječky, bez kufru	2 x MXF XC608 sady akumulátorů, MXF FC nabíječka, bez kufru
Obj. č.	4933498162	4933498163
EAN kód	4058546513221	4058546513238

## MXF COS350G2 MX FUEL™ 350 MM ROZBRUŠOVACÍ PILA



ONE-KEY  
UNLOCKING THE DIGITAL JOBSITE.



- Akumulátorový pohon, díky nulovým emisím zplodin lze používat v interiéru.
- Zabezpečení proti zpětnému rázu zabraňuje zranění uživatele
- RAPIDSTOP™ / Brzda kotoče: kotoč se zastaví za < 3 sekundy
- Výkon odpovídající benzinovému motoru s maximálními otáčkami bez zatížení 5370 ot/min a plnou hloubkou řezu 125 mm.

	MXF COS350G2-0	MXF COS350G2-802
Standardní vybavení	Dodává se s diamantovým kotočem HUDD 350 mm (4932471985) a taškou	Dodává se s diamantovým kotočem HUDD 350 mm (4932471985) a taškou
Dodává se	bez akumulátoru, bez nabíječky, Taška	2 x MXF XC608 sady akumulátorů, MXF SC nabíječka, Taška
Obj. č.	4933480478	4933480480
EAN kód	4058546407636	4058546407650



## MXF COSCG2 MX FUEL™ VOZÍK PRO ROZBRUŠOVACÍ PILU



- Řezací vozík na pily 350 mm pro udržení přímých řezů s plnou kapacitou řezu 125 mm
- Výškově nastavitelná rukojeť usnadňuje ovládání jednou rukou pro snadné nastavení hloubky
- Upevnění stroje a nádrže na vodu bez nářadí, kompatibilní s výměnným postřikovačem M18™ SWITCH TANK™ a přívodem vody
- Plná mobilita s integrovaným úložištěm na náhradní akumulátor

	MXF COSCG2
Obj. č.	4933493264
EAN kód	4058546481353

## MXF DCD350 MX FUEL™ 350 MM DIAMANTOVÁ JÁDROVÁ VRTAČKA



ONE-KEY  
UNLOCKING THE DIGITAL JOBSITE.



- Stojan na diamantové jádrové vrtačky s průměrem až 350 mm. Spolehlivé vrtání jádra s výkonem střídavého proudu
- 4 rychlostní stupně pro širokou škálu aplikací, s označením rychlosti a kapacity vypletaným laserem do kovového těla
- Rychlost 1: 152 - 350 mm / Rychlost 2: 76 - 152 mm / Rychlost 3: 51 - 76 mm / Rychlost 4: up to 51 mm

	MXF DCD350 KIT-0	MXF DCD350 KIT-122
Standardní vybavení	Stojan pro soupravu MXF DCD350 DR bez akumulátoru, bez nabíječky, bez kufru	Stojan pro soupravu MXF DCD350 DR 2 x MXF HD812 sady akumulátorů, MXF SC nabíječka, bez kufru
Dodává se		
Obj. č.	4933493142	4933493143
EAN kód	4058546480134	4058546480141

## MXF DR255TV MX FUEL™ STOJAN NA DIAMANTOVOU JÁDROVOU VRTAČKU



- Výškově nastavitelná izolovaná rukojeť pohonu a snadno dosažitelná rukojeť nastavení hloubky usnadňující ovládání jednou rukou
- Univerzální kloubová motorová svorka s průměrem 60 mm
- Beznástrojový stroj a nádrž na vodu kompatibilní s výměnným postřikovačem a přívodem vody M18™ SWITCH TANK™

	MXF DR255TV
Obj. č.	4933472247
EAN kód	4058546338930

## NASKENUJTE KÓD A PROHLÉDNĚTE SI NAŠE KOTOUČE PRO ROZBRUŠOVACÍ PILY



## MXF DCD150 MX FUEL™ 150 MM DIAMANTOVÁ JÁDROVÁ VRTAČKA



ONE-KEY  
UNLOCKING THE DIGITAL JOBSITE.



- Jádrové vrtání s větší jistotou s výkonem střídavého proudu s maximální kapacitou jádra 152 mm pro mokré a suché vrtání
- 2 rychlostní převody pro širokou škálu aplikací, s laserem vypletaným označením rychlosti a kapacity do kovového těla
- Rychlost 1: až 75 mm mokré a suché jádrové vrtání při 1600 ot / min
- Rychlost 2: 76 až 152 mm průměr vrtání za mokra a za sucha 800 ot / min

	MXF DCD150-0C	MXF DCD150-302C	MXF DCD150-302C KIT
Standardní vybavení	Zajištění spouště, boční madlo	Zajištění spouště, boční madlo	Zajištění spouště, boční madlo, vrtací stojan MXF DR255TV
Dodává se	bez akumulátoru, bez nabíječky, kufr	2 x MXF CP203 sady akumulátorů, MXF C nabíječka, kufr	2 x MXF CP203 sady akumulátorů, MXF C nabíječka, kufr
Obj. č.	4933478986	4933464887	4933471835
EAN kód	4058546362683	4058546228323	4058546297343

## PODÍVEJTE SE NA STRANU 109 NEBO NASKENUJTE KÓD A PROHLÉDNĚTE SI SYSTÉMOVÉ PŘÍSLUŠENSTVÍ PRO JÁDROVOU DIAMANTOVOU VRTAČKU MX FUEL™



## MXF DH2528H MX FUEL™ 25 KG DEMOLIČNÍ KLADIVO 28 MM HEX



ONE-KEY  
UNLOCKING THE DIGITAL JOBSITE.



- První akumulátorové demoliční kladivo 28 mm Hex přináší výkon jako benzinové, síťové a pneumatické
- Kladivo Heavy Duty poskytuje 64 Joulů nárazové energie pro nejnáročnější demoliční aplikace
- Plovoucí anti-vibrační technologie těla umožňuje uživateli pracovat celý den bez dosažení nebezpečných úrovní expozice

	MXF DH2528H-0	MXF DH2528H-602
Dodává se	bez akumulátoru, bez nabíječky, bez kufru	2 x MXF XC406 sady akumulátorů, MXF C nabíječka, bez kufru
Obj. č.	4933478985	4933464877
EAN kód	4058546362676	4058546228224

## MXF PTR2 MX FUEL™ STACIONÁRNÍ ZÁVITOŘEZ 2"



ONE-KEY  
UNLOCKING THE DIGITAL JOBSITE.



- Řeže závity na trubky s průměrem od 1/8" až do 2"
- Komplexní řešení: řezání, vystružování a závitování jedním strojem
- Vynikající výkon se 2 nastaveními rychlosti 39 otáček za minutu a 59 otáček za minutu, které odpovídají rychlosti síťového stroje.
- Maximální mobilita díky skládacím vozíku s beznástrojovým nastavením

	MXF PTR2-0	MXF PTR2-601
Standardní vybavení	Sada matic BSPT HS 1/2"-3/4" a 1"-2"	Sada matic BSPT HS 1/2"-3/4" a 1"-2"
Dodává se	bez akumulátoru, bez nabíječky, bez kufru	1 x MXF XC406 akumulátor, MXF C nabíječka, bez kufru
Obj. č.	4933498324	4933492100
EAN kód	4058546521936	4058546414672

## MXF LSDP MX FUEL™ VELKÁ BUBNOVÁ ČISTIČKA POTRUBÍ S POWERTREDZ™



ONE-KEY  
UNLOCKING THE DIGITAL JOBSITE.



- MX FUEL™ velká bubnová čistička potrubí s integrovaným systémem POWERTREDZ™ vyžaduje pouze jednu osobu k přemístění kanalizačního stroje do a z servisního vozu, nebo nahoru a dolů po schodech budovy.
- První na světě akumulátorová čistička potrubí používá spirály s vnitřním jádrem MILWAUKEE® 16 mm a 20 mm v potrubích od 75 mm do 200 mm, a dokáže vyčistit potrubí až do délky 60 m

	MXF LSDP-301
Standardní vybavení	Dodává se se spirálou s vnitřním jádrem 1 x 20 mm x 15,2 m, 1 x 20 mm x 7,6 m, sadou pro upevnění hlavy 1 x 9 ks
Dodává se	1 x MXF CP203 akumulátor, MXF C nabíječka, bez kufru
Obj. č.	4933471851
EAN kód	4058546297503

## MXF TL MX FUEL™ STOŽÁROVÁ SVÍTLILNA



ONE-KEY  
UNLOCKING THE DIGITAL JOBSITE.



- Světelný výkon TRUEVIEW™ s vysokým rozlišením až 27 000 lumenů v režimu střídavého proudu a až 20 000 lumenů v režimu stejnosměrného proudu pro úkolové i plošné osvětlení.
- Světelné hlavy lze ovládat ve více směrech, což uživateli umožňuje nasměrovat světlo tam, kde je to potřeba

	MXF TL-601
Dodává se	1 x MXF XC406 akumulátor, integrovaná nabíječka, bez kufru
Obj. č.	4933471844
EAN kód	4058546297435

## MXF DHT TRANSPORTNÍ VOZÍK PRO DEMOLIČNÍ KLADIVO MX FUEL™



- Lehký vozík na bourací kladivo s velkými gumovými koly pro snadnou přepravu po nerovném terénu
- Integrovaný upevňovací popruh pro demoliční kladivo a celokovové upevňovací místo
- Transportní vozík má vestavěný prostor pro 4 sekáče
- Úložný prostor pro nabíječku a kabelový háček pro přepravu nabíječky

	MXF DHT
Obj. č.	4933464879
EAN kód	4058546228248

## PODÍVEJTE SE NA STRANY 106 - 107 NEBO NASKENUJTE KÓD A PROHLÉDNĚTE SI NAŠE SYSTÉMOVÉ PŘÍSLUŠENSTVÍ PRO ZÁVITOŘEZ 2"



## PODÍVEJTE SE NA STRANU 110 NEBO NASKENUJTE KÓD A PROHLÉDNĚTE SI NAŠE SYSTÉMOVÉ PŘÍSLUŠENSTVÍ PRO ČISTIČKU MX FUEL™ S POWERTREDZ™



## MXF TLIC MX FUEL™ KOMPAKTNÍ STAVENIŠTNÍ SVĚTLO



ONE-KEY  
UNLOCKING THE DIGITAL JOBSITE.



- Světelný výkon TRUEVIEW™ s vysokým rozlišením až 15 000 lumenů v režimu střídavého i stejnosměrného proudu pro úkolové i plošné osvětlení.
- Umožňuje pohybovat světelnou hlavou a nasměrovat světlo tam, kam je potřeba
- Nízká hmotnost 17 kg bez akumulátoru umožňuje snadnou přepravu po mokřem a nerovném terénu s minimální námahou

	MXF TLIC-0	MXF TLIC-601
Dodává se	bez akumulátoru, bez nabíječky, bez kufru	1 x MXF XC406 akumulátor, MXF FC nabíječka, bez kufru
Obj. č.	4933498075	4933498072
EAN kód	4058546512354	4058546512323

## MXF PS MX FUEL™ AKUMULÁTOROVÝ GENERÁTOR



ONE KEY  
UNLOCKING THE DIGITAL JOBSITE



• Systém MX FUEL™ stává na silných stránkách technologie FUEL™ a dosahuje nové úrovně akumulátorového výkonu. Toto nářadí poskytuje výkon jako u spalovacích, síťových a pneumatických strojů, bez rizik spojených s emisemi, hlukem, vibracemi, nebezpečím zakopnutí a frustracemi při složité údržbě.

	MXF PS-0	MXF PS-602
Dodává se	bez akumulátoru, integrovaná nabíječka, bez kufru	2 x MXF XC406 sady akumulátorů, integrovaná nabíječka, bez kufru
Obj. č.	4933493922	4933479266
EAN kód	4058546510824	405854637602

## IRPSUOP2500 NAPÁJECÍ ZDROJ ROLL-ON™ 7200/ 3600 W 2,5 KWH

ONE KEY  
UNLOCKING THE DIGITAL JOBSITE



• Internální akumulátor REDLITHIUM™ 2,5 kWh se špičkovým výkonem 7 200 W a trvalým výkonem 3 600 W  
• Kolečka a teleskopická rukojeť zajišťují přenosný výkon kdekoli a připravenost na staveništi  
• Stupeň krytí IP54  
• Průchozí napájení pro současné nabíjení a vybíjení

	IRPSUOP2500
Obj. č.	4933492133
EAN kód	4058546415006

## MXF PBE PŘENOSNÉ NAPÁJECÍ ROZŠÍŘENÍ MX FUEL™



• Snížení hmotnosti nářadí až o 45 % díky umístění akumulátoru na popruh batohu  
• Využití akumulátorů XC a HD na přenosných strojích bez ergonomických kompromisů  
• Zachovává maximální výkon  
• Až 2x delší doba provozu s akumulátory MX FUEL™ REDLITHIUM™ FORGE™  
• Odnímatelný batohový postroj  
• Skládací rukojeť pro snadné přenášení nebo zavěšení

	MXF PBE-0
Dodává se	bez akumulátoru, bez nabíječky, bez kufru
Obj. č.	4933498067
EAN kód	4058546512279



## AKUMULÁTORY MX FUEL™



	MXF HD812	MXF XC608	MXF XC406	MXF XC-2406	MXF CP203	MXF CP-2203
Systém	MX FUEL™	MX FUEL™	MX FUEL™	MX FUEL™	MX FUEL™	MX FUEL™
Kapacita aku (Ah)	12.0	8.0	6.0	6.0	3.0	3.0
Počet dostupných akumulátorů	1	1	1	2	1	2
Doba nabíjení MXF C	160 min	110 min	90 min	90 min	45 min	45 min
Doba nabíjení MXF SC nabíječky	65 min	45 min	45 min	45 min	45 min	45 min
Doba nabíjení MXF SC nabíječky	65 min	45 min	45 min	45 min	45 min	45 min
Hmotnost (kg)	5.9	4.5	4.8	4.8	2.7	2.7
Dodávaný v	bez kufru	bez kufru	bez kufru	bez kufru	bez kufru	bez kufru
Obj. č.	4932492128	4932492130	4933471837	4933479162	4933471838	4933479161
EAN kód	4058546414955	4058546414979	4058546297367	4058546369569	4058546297374	4058546369552

## NABÍJEČKY MX FUEL™



	MXF SC	MXF FC	MXF C
Nabíjecí port	1 x MX FUEL™	1 x MX FUEL™	1 x MX FUEL™
Typ nabíjení	Jednotlivý	Jednotlivý	Jednotlivý
Zdroj energie	AC	AC	AC
Rukojeť	ano	ano	ano
Pro montáž na zeď	Ne	ano	ano
Hmotnost (kg)	8.9	2.33	2.7
Dodávaný v	bez kufru	bez kufru	bez kufru
Obj. č.	4932492848	4933498547	4933471839
EAN kód	4058546477196	4058546524166	4058546297381



# REDLITHIUM™ FORGE™

NEJVĚTŠÍ VÝKON | NEJRYCHLEJŠÍ NABÍJENÍ | NEJDELŠÍ ŽIVOTNOST\*

**AŽ 2X DELŠÍ DOBA PROVOZU**  
PODOBNÉ VELIKOSTI A HMOTNOSTI VS. XC406



**FUNKCE COOL-CYCLE™**  
VYSOKORYCHLOSTNÍ CHLAZENÍ



**COOL-CYCLE™**  
SYSTÉM AKTIVNÍHO CHLAZENÍ

**NEJDELŠÍ ŽIVOTNOST**  
VS REDLITHIUM™



## AKUMULÁTORY A NABÍJECÍ SADY MX FUEL™



	MXF NRG-406	MXF FORGNRG-802	MXF FORGNRG-122
Dodává se	2 x MXF XC406 sady akumulátorů, MXF C nabíječka, bez kufru	2 x MXF XC608 sady akumulátorů, MXF SC nabíječka, bez kufru	2 x MXF HD812 sady akumulátorů, MXF SC nabíječka, bez kufru
Obj. č.	4933479160	4933493548	4933493549
EAN kód	4058546369545	4058546484194	4058546484200



### PŘEDEFINOVANÉ VYBAVENÍ ZAMĚŘENO NA ŘEMESLA ŠIROKÉ PORTFOLIO

AKUMULÁTOROVÝ SYSTÉM MILWAUKEE® MX FUEL™ PŘINÁŠÍ REVOLUCI NA TRHU S LEHKÝMI STROJI PROTOŽE POSKYTUJE VÝKON, DOBU CHODU A ŽIVOTNOST POŽADOVANOU ŘEMESLNÍKY BEZ NEBEZPEČÍ SPOJENÝCH S EMISEMI, HLUKEM, VIBRACEMI A FRUSTRACÍ SPOJENOU S ÚDRŽBOU BENZÍNOVÝCH STROJŮ.

SOUČASNÝ SYSTÉM MX FUEL™ S VÍCE NEŽ 25 ŘEŠENÍMI POSKYTUJE EKVIVALENTNÍ VÝKON BENZÍNOVÝCH, SÍTOVÝCH A PNEUMATICKÝCH ZAŘÍZENÍ A ZÁROVEŇ NEPRODUKUJE ŽÁDNÉ EMISE.

NÁŘADÍ	APLIKACE	AKUMULÁTOR	
		MXF XC608	MXF HD812
MXF COS350G2	Řezání obrubníku	36 řezů*	50 řezů*
MXF DH2528H	Bourání betonu	1.3 tuny*	4 tuny*
MXF DCD150	Otvory 76 mm x 250 mm	17 otvorů*	26 otvorů*
MXF DCD350	Otvory 250 mm x 150 mm	3 otvorů*	5 otvorů*
MXF PS	Broušení sítovou úhlovou bruskou 180 mm	40 min*†	60 min*†
MXF CVHF	Lití betonu	55 m³*	82 m³*
MXF CVBP	Lití betonu	53 m³*	80 m³*
MXF CVBC	Lití betonu	53 m³*	80m³*
MXF PSC	Stahování betonu	5 hodin 20 min*	8 hodin*
MXF WBT60	Povrchová úprava betonu	23 min*	35 min*
MXF WBT90	Povrchová úprava betonu	16 min*	25 min*
MXF PC50	Hutnění štěrku	22 min*	35 min*
MXF RAM	Hutnění štěrku	17 min*	25 min*
MXF SMP2	Čerpání vody (vysoký režim)	28 mn*	40 min*
MXF PTR2	Kompletní cyklus	200 cyklů*	280 cyklů*
MXF TL	na vysokém režimu	4 hodin*	6 hodin*
MXF TLIC	na vysokém režimu	4 hodin*	6 hodin*

\* Doba provozu vychází z plně nabitého akumulátoru. Uvedené údaje jsou pouze orientační a nemusí být opakovatelné vzhledem k různým podmínkám používání. Výsledky se mohou lišit v závislosti na uživateli a aplikaci.  
† Při použití 2 akumulátorů.

## SROVNÁNÍ ČASŮ NABÍJENÍ

NOVINKA

	MXF HD812	MXF XC608	MXF XC406	MXF CP203
MXF SC	65 min	45 min	45 min	45 min
MXF FC	100 min	65 min	45 min	45 min
MXF C	160 min	110 min	90 min	45 min

# NEJEDNODUŠŠÍ ZPŮSOB, JAK MÍT PŘEHLED O SVÉM INVENTÁŘI

## ONE-KEY™

UNLOCKING THE DIGITAL JOBSITE.™

Bluetooth  LOCATION

### SLEDOVÁNÍ. ŘÍZENÍ. PŘIZPŮBENÍ.



S pomocí ONE-KEY™ lze přidávat nářadí a zařízení, do svého inventáře a to bez ohledu na značku, a získat úplný přehled o VŠECH svých prostředcích. Přidejte zdarma neomezený počet uživatelů, přiřadte nářadí různým zaměstnancům a uvidíte, které z nich jsou aktuálně používány, připraveny k použití nebo třeba v servisním centru.

Sledujte digitální stopu toho, kdy, kde a jak bylo vaše nářadí použito, abyste optimalizovali efektivitu a využití, nebo jej použijte ke sledování a uzamčení nářadí a vybavení, kdyby se ztratilo.

Tiskněte profesionální zprávy a získejte dokumentaci o kvalitě nářadí a jeho používání.

To vše a mnohem více **ZDARMA**

### MŮŽETE ZAČÍT DO 2 MINUT

**STEP 1** STAHNĚTE SI APLIKACI  
**MILWAUKEE®  
ONE-KEY™  
ZDARMA**

Download on the  
**App Store**

ANDROID APP ON  
**Google play**

**STEP 2** ZAREGISTRUJTE SE  
**NA SVŮJ PROFIL  
RYCHLE A SNADNO**

**STEP 3** **HOTOVO  
TEĎ JSTE PŘIPRAVENÍ  
POUŽÍVAT ONE-KEY™**

# NOVÁ GENERACE

**M18 FUEL™**  
DRIVEN TO OUTPERFORM.™

## NOVĚ DEFINOVANÉ LIMITY

**M18 FUEL™ NOVÁ GENERACE. VÍCE KOMPAKTNÍ. BEZKONKURENČNÍ PŘESNOST. NOVĚ DEFINOVANÝ VÝKON.**

Nová generace nářadí M18™ FUEL™ nabízí silný výkon v menším balení. Je kompaktnější, ale výkonnější a je ideální pro těžko přístupná místa. Ideální pro práci ve výškách díky menším rozměrům a nižší hmotnosti, lepšímu vyvážení a snadnější manipulaci.

Vyzkoušejte novou generaci M18™ FUEL™ a přenastavte si svá očekávání vůči nářadí s napětím 18 V.

**1**  
**POWERSTATE™ BEZUHLÍKOVÝ MOTOR**



**2**  
**INTELLIGENCE REDLINK PLUS™**



**3**  
**AKUMULÁTOR REDLITHIUM™**



**VÍCE KOMPAKTNÍ. BEZKONKURENČNÍ PŘESNOST. NOVĚ DEFINOVANÝ VÝKON.**



**NOVÁ GENERACE**

# NEW M18 REDLITHIUM™ FORGE™

**NEJVĚTŠÍ VÝKON | NEJRYCHLEJŠÍ NABÍJENÍ | NEJDELŠÍ ŽIVOTNOST**

## CO PŘINÁŠÍ REDLITHIUM™ FORGE™?



### NOVÉ TECHNOLOGIE LITHIOVÝCH ČLÁNKŮ

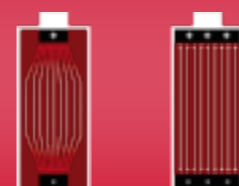

**OLD TAB DESIGN** vs **NEW TABLESS DESIGN**

- ▶ Až o 50 % vyšší výkon
- ▶ Až o 45 % nižší produkce tepla
- ▶ Až 6x rychlejší nabíjení
- ▶ Až o 50 % nižší elektrický odpor

### DALŠÍ GENERACE ELEKTRONIKY



- ▶ Maximalizujte plný příkon nářadí
- ▶ Zvýšení rychlosti nabíjení
- ▶ Plná zpětná kompatibilita systému

### ZMĚNA MECHANICKÉHO PŘEVODNÍKU



- ▶ Pokročilé řízení teploty Ochrana proti vibracím
- ▶ Konstrukce odolná vůči drsným podmínkám na staveništi
- ▶ Laserové svařování

### POKROČILÁ OCHRANA



- ▶ Patentovaný polymerový povrch proti vniknutí vody; ochrana proti vodě a nečistotám
- ▶ Odolný kryt; ochrana proti běžným olejům, tukům a rozpouštědlům

\* v porovnání s jinými technologiemi článků



### AKTIVNÍ CHLADICÍ SYSTÉM

#### PRÁCE PROVEDENÁ S 80% NABÍTÍM



18,5 řezů do 400 mm tvrdého dřeva pomocí 2x M18 FB12 (M18 F2CHS50)



553 řezů do měkkého dřeva 50 x 100 mm s M18 FB12 (M18 FCS66)

#### ČAS NA OCHLADĚNÍ A NABÍTÍ ZAHŘÁTÉHO AKUMULÁTORU

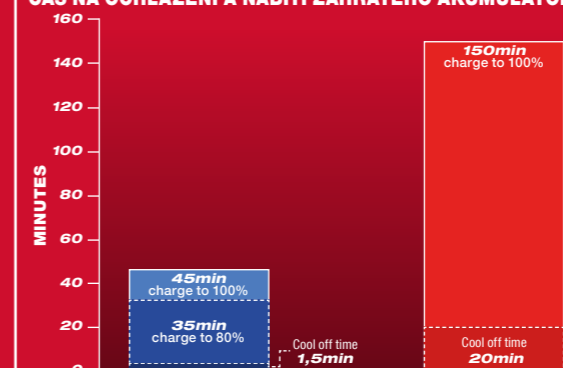

#### TŘI VÝHODY AKTIVNÍHO CHLADICÍHO SYSTÉMU COOL-CYCLE™

AKUMULÁTORY SE SYSTÉMEM COOL-CYCLE™:

1. RYCHLÝ ZAČÁTEK NABÍJENÍ
2. PO NABÍJENÍ JSOU CHLADNEJŠÍ, VÝSLEDKEM JE VÍCE ODVEDENÉ PRÁCE ZA DEN
3. MAJÍ DELŠÍ ŽIVOTNOST



\* vs. předchozí generace

# VYLEPŠETE SVÉ NÁŘADÍ S FORGE™

NASKENUJTE KÓD A  
PROHLÉDNĚTE SI CELÝ SORTIMENT  
AKUMULÁTORŮ FORGE



**HD REDLITHIUM™**  
HIGH OUTPUT BATTERY TECHNOLOGY

VS

**M18 REDLITHIUM™**  
FORGE™

NEJVĚTŠÍ VÝKON | NEJRYCHLEJŠÍ NABÍJENÍ | NEJDELŠÍ ŽIVOTNOST



## SROVNÁNÍ DOBY PROVOZU

NÁZEV PRODUKTU	APLIKACE	HD REDLITHIUM™ BATTERY TECHNOLOGY		M18 REDLITHIUM™ FORGE™		VÝSLEDEK PRO JEDNO NABÍTÍ AKUMULÁTORU
		M18 HB8	M18 HB12	M18 FB8	M18 FB12	
<b>M18 FCHS</b> M18 FUEL™ ŘETĚZOVÁ PILA S LIŠTOU 40 CM	ŘEZÁNÍ POLEN ŘEZY DO SMRKU 30 CM		23 řezů*		36 řezů*	až 56% nárůst*
<b>M18 F2CHS50</b> M18 FUEL™ ŘETĚZOVÁ PILA 50 CM NA DVA AKUMULÁTORY	ŘEZÁNÍ POLEN ŘEZY DO SMRKU 35 CM	23 řezů**		32 řezů**		až 39% nárůst*
<b>M18 FTHCHS35</b> ŘETĚZOVÁ PILA S HORNÍ RUKOJETÍ A LIŠTOU 35 CM	ŘEZÁNÍ POLEN ŘEZY DO SMRKU 30 CM	12 řezů*		24 řezů*		až 100% nárůst*
<b>M18 FLAG230XPDB</b> 230 MM VELKÁ ÚHLOVÁ BRUSKA S KOLÉBKOVÝM SPÍNAČEM	BROUŠENÍ KOVŮ ODSTRAŇOVÁNÍ MATERIÁLU Z PROFILU		147 g zbrúšeného materiálu*		234 g zbrúšeného materiálu*	až 59% nárůst*
<b>M18 ONEFLAG230XPDB</b> M18 FUEL™ ONE-KEY™ 230 MM VELKÁ ÚHLOVÁ BRUSKA S KOLÉBKOVÝM SPÍNAČEM	BROUŠENÍ KOVŮ ODSTRAŇOVÁNÍ MATERIÁLU Z PROFILU		187 g zbrúšeného materiálu*		223 g zbrúšeného materiálu*	až 19% nárůst*
<b>M18 FHSAG125XPDB</b> M18 FUEL™ VYSOCE VÝKONNÁ 125MM BRUSKA S KOLÉBKOVÝM SPÍNAČEM	ŘEZÁNÍ POTRUBÍ ŘEZÁNÍ KOVŮVÝCH TRUBEK O PRŮMĚ- RU 22 MM		127 řezů*		175 řezů*	až 38% nárůst*
<b>M18 FMCS66</b> M18 FUEL™ 66 MM KOTOUČOVÁ PILA NA KOV	ŘEZÁNÍ KOVŮ ŘEZÁNÍ PLECHŮ O TLOUŠŤCE 3 MM		22 metrových kusů*		25 metrových kusů*	až 15% nárůst*
<b>M18 FCS66GR3</b> M18 FUEL™ KOTOUČOVÁ PILA KOMPATIBILNÍ S VODICÍ LIŠTOU	ŘEZÁNÍ LAMINOVANÝCH MATERIÁLŮ PODĚLNÝ ŘEZ 42 MM LAMINOVANÉ BŮROVICE 140 MM ŘEZY		28 řezů*		34 řezů*	až 22% nárůst*
<b>M18 FCS230</b> M18 FUEL™ ROZBRUŠOVACÍ PILA	ŘEZÁNÍ OBRUBNÍKŮ ŘEZÁNÍ OBRUBNÍKU 250 X 80 MM		7 řezů*		11 řezů*	až 46% nárůst*

\*Doba provozu vychází z plně nabitého akumulátoru. Uvedené údaje jsou pouze orientační a nemusí být opakovatelné vzhledem k různým podmínkám používání.  
† Výsledky se mohou lišit v závislosti na uživateli a aplikaci.

## VYBERTE SI SPRÁVNÉ KLADIVO

1 Pro náročnější a těžké aplikace. Včetně suchého vrtání a středně náročného sekání do betonových bloků i železobetonu.



2 Pro náročné aplikace, ideální pro instalátorské práce nebo bednění.



3 Vynikající výkon, ideální pro opakované a rychlé vrtání



4 Vyvážený poměr výkonu a hmotnosti, ideální pro lehké sekací práce



5 Upevňovací kladiva, ideální pro stísněné prostory a celodenní použití



## SDS-MAX

	Akumulátorový systém	Funkce	ONE-KEY™	Energie příklepu (EPTA)(J)	Počet příklepů při zatížení (př./min)	Počet otáček bez zatížení (ot./min)	Optimální kapacita vrtání do betonu [mm]	Vibrační vrtání (m/s²)	Vibrace při sekání (m/s²)	Hmotnost vč. aku (EPTA) (kg)	Vhodný k Milwaukee vysavačům	
1.	M18 FHM-121C	M18 FUEL™	AUTOSTOP™	ONE-KEY™	11.0	0 - 2900	0 - 380	20 - 40	12.25	12.25	10.2 (M18 FB12)	PHDE72
1.	M18 CHM-121C	M18 FUEL™	-	-	6.1	0 - 3000	0 - 450	Ø 16 - 32	11.03	10.63	7.1 (M18 FB12)	PHDE72

## SDS-PLUS

	Akumulátorový systém	Technologie	ONE-KEY™	FIXTEC™	Energie příklepu (EPTA)(J)	Max. počet úderů (ú./min)	Počet otáček bez zatížení (ot./min)	Optimální kapacita vrtání do betonu [mm]	Vibrační vrtání (m/s²)	Vibrace při sekání (m/s²)	Hmotnost vč. aku (EPTA) (kg)	Vhodný k Milwaukee vysavačům
2.	M18 ONEFHP-0X	M18 FUEL™	ONE-KEY™	-	5.0	4600	0 - 800	8 - 24	8.46	7.92	5.0 (M18 HB5.5)	M18 FPDDEXL
2.	M18 ONEFHPX-552X	M18 FUEL™	ONE-KEY™	✓	5.0	4600	0 - 800	8 - 24	8.46	7.92	5.2 (M18 HB5.5)	M18 FPDDEXL
2.	M18 FHACDD32-0C	M18 FUEL™	ONE-KEY™	-	4.9	4600	0 - 800	8 - 24	10.5	9.4	5.9 (M18 HB5.5)	M18 FDDEL32
3.	M18 FH-0X	M18 FUEL™	-	-	2.5	4800	0 - 1330	8 - 24	17	14.2	4.3 (M18 HB5.5)	M18 FCODEXL/ M18 FDDEXL
3.	M18 FHX-552X	M18 FUEL™	-	✓	2.5	4800	0 - 1330	6 - 20	17	14.2	4.4 (M18 HB5.5)	M18 FCODEXL/ M18 FDDEXL
3.	M18 ONEFH-0X	M18 FUEL™	ONE-KEY™	-	2.5	4800	0 - 1330	6 - 20	17	14.2	4.3 (M18 HB5.5)	M18 FCODEXL/ M18 FDDEXL
3.	M18 ONEFHX-552X	M18 FUEL™	ONE-KEY™	✓	2.5	4800	0 - 1330	6 - 20	17	14.2	4.5 (M18 HB5.5)	M18 FCODEXL/ M18 FDDEXL
4.	M18 FFAFOH16-302X	M18 FUEL™	-	-	2.3	4740	0 - 1310	5.5 - 13	12.56	-	3.3 (M18 HB3)	Integrovaný odsávání prachu
4.	M18 FHAC16-302X	M18 FUEL™	-	-	1.7	5080	0 - 1400	5.5 - 13	13.6	10.9	2.6 (M18 HB3)	M18 FDDEC
4.	M18 BLH-502X	M18™	bezuhlíkové	-	2.3	5100	0 - 1400	6 - 18	14.9	12.7	3.3 (M18 B5)	M18 CDEX
4.	M18 BLHX-502X	M18™	bezuhlíkové	✓	2.3	4900	0 - 1400	6 - 18	14.9	12.7	3.5 (M18 B5)	M18 CDEX
4.	M18 BLHACD26-402X	M18™	bezuhlíkové	-	2.6	4600	0 - 1270	6 - 18	13.9	13.2	3.1 (M18 B4)	M18 CDEX
4.	M12 FHAC16-502X	M12 FUEL™	-	-	1.15	4410	0 - 1200	5.5 - 13	12.3	10.3	2.3 (M12 HB5)	M12 UDEL
5.	M18 BH-402C	M18™	-	-	1.2	7000	0 - 1300	5.5 - 13	10.91	-	2.5 (M18 B4)	M12 UDEL



NASKENUJTE KÓD  
A PROHLÉDNĚTE SI  
NAŠÍ ŘADU OOPP



NASKENUJTE KÓD A  
PROHLÉDNĚTE SI NAŠE  
KOMPATIBILNÍ VRTÁKY

**REDLITHIUM™**

## M18 FHM M18 FUEL™ ONE-KEY™ 8 KG SDS-MAX VRTACÍ A BOURACÍ Kladivo



- M18 FHM je neefektivnějším nářadím SDS-Max značky MILWAUKEE®, jaké kdy bylo vyrobeno, které poskytuje výkon jako síťové nářadí s flexibilitou akumulátorové platformy M18™
- Systém HIGH OUTPUT™ vyzdvihuje technologii M18 FUEL™ na novou úroveň a přináší prodloužený výkon a delší dobu chodu. Toto nářadí je navrženo tak, aby maximalizovalo souhrn s akumulátory HIGH OUTPUT™

	M18 FHM-0C	M18 FHM-121C
Dodává se	bez akumulátoru, bez nabíječky, kufr	1 x M18 FB12 akumulátor, M12-18 FC nabíječka, kufr
Obj. č.	4933464893	4933499269
EAN kód	4058546228385	4058546564339

## M18 CHM M18 FUEL™ 5KG SDS-MAX VRTACÍ A BOURACÍ Kladivo



- První kladivo 18 V 5 kg SDS-Max na světě pro maximální univerzálnost a mobilitu se stejnou výkonností jako síťové nářadí
- POWERSTATE™ bezuhlíkový motor zajišťuje výkonnost síťového nářadí
- Nový inteligentní systém REDLINK PLUS™ zajišťuje nejlepší digitální ochranu proti přetížení pro nástroj a akumulátor a unikátním způsobem zlepšuje výkonnost nástroje při zatížení

	M18 CHM-0C	M18 CHM-121C
Dodává se	bez akumulátoru, bez nabíječky, kufr	1 x M18 FB12 akumulátor, M12-18 FC nabíječka, kufr
Obj. č.	4933451362	4933499271
EAN kód	4002395159208	4058546564353

## M18 ONEFHX M18 FUEL™ ONE-KEY™ 4-REŽIMOVÉ Kladivo 26 MM SDS-PLUS SE SKLÍČIDLEM FIXTEC™



- Nejrychlejší vrtací kladivo ve své třídě vedoucí ke zvýšení produktivity
- Výkonný příklepový mechanismus dodává příklepovou energii 2,5 J při nízkých vibracích 12,9 m/s<sup>2</sup>
- Vyvrátá až 125 otvorů Ø10 x 50 mm na jedno nabití akumulátoru M18™ HIGH OUTPUT™ 5,5 Ah

	M18 ONEFHX-0X	M18 ONEFHX-552X
Dodává se	bez akumulátoru, bez nabíječky, HD box	2 x M18 HB5.5 sady akumulátorů, M12-18 FC nabíječka, HD box
Obj. č.	4933478503	4933478504
EAN kód	4058546346966	4058546346973

## M18 ONEFH M18 FUEL™ ONE-KEY™ 4-REŽIMOVÉ Kladivo 26 MM SDS-PLUS



- Nejrychlejší vrtací kladivo ve své třídě vedoucí ke zvýšení produktivity
- Výkonný příklepový mechanismus dodává energii příklepu 2,5 J při nízkých vibracích 12,9 m/s<sup>2</sup>
- Vyvrátá až 125 otvorů Ø10 x 50 mm na jedno nabití akumulátoru M18™ HIGH OUTPUT™ 5,5 Ah

	M18 ONEFH-0X
Dodává se	bez akumulátoru, bez nabíječky, HD box
Obj. č.	4933478886
EAN kód	4058546361686

## M18 ONEFHPX M18 FUEL™ ONE-KEY™ 4-REŽIMOVÉ Kladivo 32 MM SDS-PLUS SE SKLÍČIDLEM FIXTEC™



- Nejsilnější akumulátorové kladivo SDS-PLUS ve své třídě. Výkonný příklepový mechanismus poskytuje energii rázu 5,0 J (EPTA) a nízkou hodnotu vibrací 6,9 m/s<sup>2</sup>
- Vyvrátá až 10 otvorů Ø18 x 100 mm na jedno nabití 5,5Ah akumulátoru M18™ HIGH OUTPUT™
- Funkce AUTOSTOP™ vypne nářadí, aby ochránila uživatele při náhlém pohybu, dojde-li k zaseknutí pracovního nástroje

	M18 ONEFHPX-0X	M18 ONEFHPX-552X
Dodává se	bez akumulátoru, bez nabíječky, HD box	2 x M18 HB5.5 sady akumulátorů, M12-18 FC nabíječka, HD box
Obj. č.	4933478495	4933478496
EAN kód	4058546346881	4058546346898

## M18 FPDDEXL M18 FUEL™ SPECIÁLNÍ ODSÁVÁNÍ PRACHU PRO Kladiva 32 MM SDS-PLUS S AUTOPULSE™



- Navrženo pro účinný sběr prachu s automatickým provozem aktivovaným hlavním vypínačem na nářadí
- AUTOPULSE™ je první integrovaný mechanismus automatického čištění filtru pro odsavač na nářadí, který zvyšuje proudění vzduchu a také životnost filtru
- Vysoce účinný HEPA filtr zachycuje 99,97 % prachových částic ve vzduchu až do průměru 0,3 mikronu

	M18 FPDDEXL-0
Obj. č.	4933478509
EAN kód	4058546347024

## M18 FHX M18 FUEL™ 4-REŽIMOVÉ Kladivo 26 MM SDS-PLUS SE SKLÍČIDLEM FIXTEC™



- Nejrychlejší vrtací kladivo ve své třídě přináší zvýšenou produktivitu
- Výkonný příklepový mechanismus poskytuje energii rázu 2,5 J a nízkou hodnotu vibrací 12,9 m/s<sup>2</sup>
- Vyvrátá až 125 otvorů Ø10 x 50 mm na jedno nabití 5,5Ah akumulátoru M18™ HIGH OUTPUT™

	M18 FHX-0X	M18 FHX-552X
Dodává se	bez akumulátoru, bez nabíječky, HD box	2 x M18 HB5.5 sady akumulátorů, M12-18 FC nabíječka, HD box
Obj. č.	4933478888	4933478889
EAN kód	4058546361709	4058546361716

## M18 FH M18 FUEL™ 4-REŽIMOVÉ Kladivo 26 MM SDS-PLUS



- Nejrychlejší vrtací kladivo ve své třídě přináší zvýšenou produktivitu
- Výkonný příklepový mechanismus poskytuje energii rázu 2,5 J a nízkou hodnotu vibrací 12,9 m/s<sup>2</sup>
- Vyvrátá až 125 otvorů Ø10 x 50 mm na jedno nabití 5,5 Ah akumulátoru M18™ HIGH OUTPUT™

	M18 FH-0X
Dodává se	bez akumulátoru, bez nabíječky, HD box
Obj. č.	4933478500
EAN kód	4058546346935

## M18 ONEFHPXDEL M18 FUEL™ VYSOCE VÝKONNÉ Kladivo SDS-PLUS S ODSÁVÁNÍM PRACHU



- M18 ONEFHPX - M18 FUEL™ ONE-KEY™ 4-režimové kladivo 32 mm SDS-PLUS s maticí FIXTEC™
- M18 FPDDEXL - M18 FUEL™ SPECIÁLNÍ ODSÁVÁNÍ PRACHU PRO Kladiva 32 MM SDS-PLUS S AUTOPULSE™

	M18 ONEFHPXDEL-552C
Dodává se	2 x M18 HB5.5 sady akumulátorů, M12-18 FC nabíječka, kufr
Obj. č.	4933478498
EAN kód	4058546346911

## M18 ONEFHP M18 FUEL™ ONE-KEY™ 4-REŽIMOVÉ Kladivo 32 MM SDS-PLUS



- Nejsilnější akumulátorové kladivo SDS-PLUS ve své třídě. Výkonný příklepový mechanismus poskytuje energii rázu 5,0 J (EPTA) a nízkou hodnotu vibrací 6,9 m/s<sup>2</sup>
- Vyvrátá až 10 otvorů Ø18 x 100 mm na jedno nabití 5,5Ah akumulátoru M18™ HIGH OUTPUT™
- Funkce AUTOSTOP™ vypne nářadí, aby ochránila uživatele při náhlém pohybu, dojde-li k zaseknutí pracovního nástroje

	M18 ONEFHP-0X
Dodává se	bez akumulátoru, bez nabíječky, HD box
Obj. č.	4933478884
EAN kód	4058546361662

## M18 FDDEXL M18™ SPECIALIZOVANÉ ODSÁVÁNÍ PRO VRTACÍ Kladiva 26 MM SDS-PLUS S MECHANISMEM AUTOPULSE™



- Navrženo pro efektivní sběr prachu s automatickým provozem ze spouštěcího spínače
- AUTOPULSE™ je první integrovaný mechanismus automatického čištění filtru pro odsavač na nářadí, který zvyšuje proudění vzduchu a také životnost filtru
- Vysoce účinný HEPA filtr zachytí 99,97 % prachových částic ve vzduchu až do průměru 0,3 mikronu

	M18 FDDEXL-0
Obj. č.	4933478508
EAN kód	4058546347017

## M18 FCDDEXL M18™ KOMPAKTNÍ SPECIALIZOVANÝ ODSAVAČ PRACHU PRO VRTACÍ Kladiva 26 MM SDS-PLUS



- Navrženo pro efektivní sběr prachu s automatickým provozem ze spouštěcího spínače
- Vysoce účinný HEPA filtr zachycuje 99,97 % prachových částic ve vzduchu až do průměru 0,3 mikronu
- Manuální mechanismus čištění filtru zvyšuje účinnost proudění vzduchu a životnost filtru

	M18 FCDDEXL-0
Obj. č.	4933478507
EAN kód	4058546347000

## M18 FHACOD32 M18 FUEL™ 32 MM SDS-PLUS Kladivo S D RUKOJETÍ S ONE-KEY™



- D-rukojeť s kompaktním a ergonomickým designem pro větší pohodlí koncového uživatele
- Výkonný příklepový mechanismus a bezuhlíkový motor společně poskytují energii rázu 4,9 J
- Provoz ve 4 režimech: otočné kladivo, samotné kladivo, samotná rotace a variolock pro maximální vřestannost

	M18 FHACOD32-0C	M18 FHACOD32-0
Dodává se	bez akumulátoru, bez nabíječky, kufr	bez akumulátoru, bez nabíječky, bez kufru
Obj. č.	4933492140	4933492141
EAN kód	4058546415075	4058546415082

## M18 FDDEL32 M18 FDDEL32 SPECIÁLNÍ ODSÁVÁNÍ PRACHU PRO 32MM SDS-PLUS Kladivo S D RUKOJETÍ M18 FUEL™ S MECHANISMEM AUTOPULSE™



- Navrženo pro účinný sběr prachu s automatickým provozem aktivovaným hlavním vypínačem na nářadí
- AUTOPULSE™ je první integrovaný mechanismus automatického čištění filtru pro odsavač na nářadí, který zvyšuje proudění vzduchu a také životnost filtru
- Vysoce účinný HEPA filtr zachytí 99,97 % částic přenášených vzduchem o velikosti až 0,3 mikronu.

	M18 FDDEL32-0
Obj. č.	4933492142
EAN kód	4058546415099

## M18 ONEFHXDEL M18 FUEL™ ONE-KEY™ 4-REŽIMOVÉ Kladivo 26 MM SDS-PLUS S MATICÍ FIXTEC™ A ODSÁVÁNÍM



- M18 ONEFHX - M18 FUEL™ ONE-KEY™ 4-režimové kladivo 26 mm SDS-PLUS s maticí FIXTEC™
- M18 FDDEXL - M18™ specializované odsávání pro vrtací kladiva 26 mm SDS-Plus s mechanismem AUTOPULSE™

	M18 ONEFHXDEL-552C
Dodává se	2 x M18 HB5.5 sady akumulátorů, M12-18 FC nabíječka, kufr
Obj. č.	4933478506
EAN kód	4058546346997

## M18 FHAF0H16 M18 FUEL™ 16 MM Kladivo SDS-PLUS S INTEGROVANÝM ODSÁVÁNÍM PRACHU



- První vrtací kladivo s integrovaným odsáváním prachu na světě
- Vysoce účinný HEPA filtr zachytí 99,97 % částic přenášených vzduchem o velikosti až 0,3 mikronu.
- AUTOSTOP™ zastaví nářadí, čímž chrání uživatele před prudkým pohybem
- Optimalizováno pro aplikace nad hlavou

	M18 FHAF0H16-0	M18 FHAF0H16-0X	M18 FHAF0H16-302X
Dodává se	bez akumulátoru, bez nabíječky, bez kufru	bez akumulátoru, bez nabíječky, HD box	2 x M18 HB3 sady akumulátorů, M12-18 FC nabíječka, HD box
Obj. č.	4933493531	4933493532	4933493533
EAN kód	4058546484026	4058546484033	4058546484040

### M18 FHAC16 M18 FUEL™ VYSOCE VÝKONNÉ 4REŽIMOVÉ Kladivo SDS-PLUS 16 MM



- Nejkompaktnější a nejrychlejší vrtací kladivo ve své třídě, které zvyšuje produktivitu a pohodlí
- Výkonný mechanismus poskytuje energii úderu 1,7 J
- Vyrvtá až 58 otvorů Ø10 x 50 mm na jedno nabití akumulátoru M18™ HIGH OUTPUT™ 3,0 Ah
- Funkce AUTOSTOP™ zastaví nářadí, čímž chrání uživatele před prudkým pohybem

	M18 FHAC16-0	M18 FHAC16-0X	M18 FHAC16-302X
Dodává se	bez akumulátoru, bez nabíječky, bez kufru	bez akumulátoru, bez nabíječky, HD box	2 x M18 HB3 sady akumulátorů, M12-18 FC nabíječka, HD box
Obj. č.	4933498582	4933498583	4933498584
EAN kód	4058546524517	4058546524524	4058546524531

### M18 FDDEC M18™ SPECIÁLNÍ ODSÁVÁNÍ PRACHU PRO M18 FUEL™ VYSOCE VÝKONNÉ 4REŽIMOVÉ Kladivo SDS-PLUS 16



- Navrženo pro účinné zachytávání prachu s automatickým ovládáním pomocí spouštěcího spínače nářadí
- HEPA filtr: je považován za nejlepší filtr, který zachycuje částice všech velikostí s účinností 99,75 %
- Velký box na zachytávání prachu
- Hliníková trubka pro odsávání prachu je nastavitelná podle velikosti vrtáku a délky max. 16 mm a hloubky 90 mm

	M18 FDDEC-0
Dodává se	bez akumulátoru, bez nabíječky, bez kufru
Obj. č.	4933498587
EAN kód	4058546524562

### M18 FCOS230 M18 FUEL™ ROZBRUŠOVACÍ PILA



- První akumulátorová rozbrušovací pila na světě s napětím 18 V a průměrem 230 mm, která poskytuje výkon pro řezání železobetonu a zároveň je o 50 % lehčí než ostatní benzinové pily.
- Okamžité spuštění, eliminuje nutnost míchání benzínu a oleje a tím i údržbu benzinového motoru
- Lze použít v interiéru kvůli nulovým výfukovým emisím

	M18 FCOS230-0	M18 FCOS230-121
Dodává se	bez akumulátoru, bez nabíječky, bez kufru	1 x M18 FB12 akumulátor, M12-18 FC nabíječka, bez kufru
Obj. č.	4933471696	4933499175
EAN kód	4058546295950	4058546563394

### M18 FPM M18 FUEL™ MÍCHADLO



- Díky bezuhlíkovému motoru POWERSTATE™ má dostatečný výkon pro míchání těžkých směsí, jako je beton a malta
- Dokonalá regulace rychlosti: 3 různé způsoby regulace rychlosti pro čisté a konzistentní míchání ( 8stupňový ovladač nastavení rychlosti, spouštěč s proměnlivou rychlostí a tlačítko aretace).

	M18 FPM-0X
Dodává se	bez akumulátoru, bez nabíječky, HD box
Obj. č.	4933459719
EAN kód	4058546028916

### M18 FHACDDE M18 FUEL™ VYSOCE VÝKONNÉ 4REŽIMOVÉ Kladivo SDS-PLUS 16 MM SE SPECIÁLNÍM ODSÁVÁNÍM PRACHU



	M18 FHACDDE-0C
Dodává se	bez akumulátoru, bez nabíječky, kufr
Obj. č.	4933498586
EAN kód	4058546524555

### M18 BLHX M18™ BEZUHLÍKOVÉ Kladivo SDS-PLUS 26 MM, SE 4 REŽIMY A SKLÍČIDLEM FIXTEC™

BRUSHLESS



- Výkonný příklepový mechanismus a konstrukce bezuhlíkového motoru dodává energii nárazu 2,3 J
- Ergonomický design v kompaktních rozměrech pro různé aplikace a uživatelský komfort
- Systém FIXTEC™ pro výměnu skličidla bez nástroje umožňuje snadné střídání SDS-Plus a 13mm kovového skličidla
- Celokovová převodovka – optimální usazení převodů pro prodlouženou životnost nářadí

	M18 BLHX-0X	M18 BLHX-502X
Dodává se	bez akumulátoru, bez nabíječky, HD box	2 x M18 B5 sady akumulátorů, M12-18 FC nabíječka, HD box
Obj. č.	4933478891	4933478892
EAN kód	4058546361730	4058546361747

### M18 FCVN M18 FUEL™ JEHLVÝ PONORNÝ VIBRÁTOR NA BETON



- M18 FUEL™ Jehlový vibrátor pro zpevnění betonu s kompaktním designem
- Pro patky a malé vodorovné plochy se doporučuje používat 1,2 m dlouhý kabel (M18 FCVN12)
- Pro zdí a sloupy se doporučuje používat 2,4 m dlouhý kabel (M18 FCVN24)
- Hlavice s plochou 25 mm<sup>2</sup> a vibracemi 12.500 v/min pro lepší výkon při zhuťování

	M18 FCVN12-0	M18 FCVN12-551	M18 FCVN24-0	M18 FCVN24-551
Dodává se	bez akumulátoru, bez nabíječky, bez kufru	1 x M18 HB5.5 akumulátor, M12-18 FC nabíječka, bez kufru	bez akumulátoru, bez nabíječky, bez kufru	1 x M18 HB5.5 akumulátor, M12-18 FC nabíječka, bez kufru
Obj. č.	4933479596	4933479597	4933479599	4933479600
EAN kód	4058546373900	4058546373917	4058546373931	4058546373948

### M18 BLCHTO M18™ BEZUHLÍKOVÝ 1TUNOVÝ ŘETĚZOVÝ Kladkostroj S ONE-KEY™



- Nosnost 1 tuny pro zvedání nejrůznějších materiálů
- Výška zdvihu až 6 m pro všechny aplikace
- Dálkové ovládání pro bezpečné použití na dálku
- Zastavení řetězu do 1 sekundy pro přesnou a bezpečnou práci
- Mikro pohyb a pozvolný start pro přesnou práci
- AUTOSTOP při úplném zasunutí nebo vysunutí řetězu

	M18 BLCHTO-121
Dodává se	1 x M18 FB12 akumulátor, M12-18 FC nabíječka,
Obj. č.	4933500224
EAN kód	4058546615260

### M18 BLH M18™ BEZUHLÍKOVÉ 26 MM Kladivo SDS-PLUS SE 4 REŽIMY

BRUSHLESS



- Výkonný příklepový mechanismus a bezuhlíkový motor poskytuje energii rázu 2,3 J
- Kompaktní, ergonomický design pro zvýšený komfort koncového uživatele
- Celokovová převodovka – optimální usazení převodů pro prodlouženou životnost nářadí
- 4 provozní režimy: vrtací kladivo, pouze příklep, pouze vrtání a volitelná pracovní poloha sekáče (Variolock) zaručují maximální univerzálnost

	M18 BLH-0	M18 BLH-502X
Dodává se	bez akumulátoru, bez nabíječky, bez kufru	2 x M18 B5 sady akumulátorů, M12-18 FC nabíječka, HD box
Obj. č.	4933479426	4933478894
EAN kód	4058546372200	4058546361761

### M18 CDEX M18 FUEL™ ODSÁVÁNÍ KE Kladivu SDS-PLUS



- Zkonstruovaný pro účinný sběr prachu s automatickým provozem aktivovaným hlavním vypínačem na nářadí
- Filtr HEPA: obecně považovaný za nejlepší filtr, který zachytí částice všech velikostí s účinností 99,75 %
- Velká sběrná nádoba na nečistoty
- Hliníková trubka pro odsávání prachu je nastavitelná podle velikosti vrtáku s max. délkou 16 mm a max. hloubkou 90 mm

	M18 CDEX-0
Obj. č.	4933447450
EAN kód	4002395006243

### M18 ONEPD3 M18 FUEL™ ONE-KEY™ PŘÍKLEPOVÁ VRTAČKA



- Vyšší efektivita výkonu při zatížení - vynikající točivý moment 158 Nm
- Extrémně kompaktní design s délkou pouhých 175 mm zaručuje přístup do omezených prostor
- Připojení přes Bluetooth® s aplikací ONE-KEY™
- Možnost uložit si až 3 vlastní nastavení do paměti nářadí pro jejich rychlý výběr na pracovišti

	M18 ONEPD3-0X	M18 ONEPD3-502X
Dodává se	bez akumulátoru, bez nabíječky, HD box	2 x M18 B5 sady akumulátorů, M12-18 FC nabíječka, HD box
Obj. č.	4933492798	4933492801
EAN kód	4058546476694	4058546476724

### M18 ONEDD3 M18 FUEL™ ONE-KEY™ VRTACÍ ŠROUBOVÁK



- Vyšší koeficient účinnosti při zatížení – točivý moment 158 Nm
- Extrémně kompaktní design s délkou pouhých 173 mm zaručuje přístup do omezených prostor
- Připojení přes Bluetooth® s aplikací ONE-KEY™
- Možnost uložit si až 3 vlastní nastavení do paměti nářadí pro jejich rychlý výběr na pracovišti

	M18 ONEDD3-0X	M18 ONEDD3-502X
Dodává se	bez akumulátoru, bez nabíječky, HD box	2 x M18 B5 sady akumulátorů, M12-18 FC nabíječka, HD box
Obj. č.	4933492799	4933492802
EAN kód	4058546476700	4058546476731

### M18 BLHACD26 M18™ BEZUHLÍKOVÉ VRTACÍ Kladivo SDS-PLUS 26 MM S RUKOJETÍ TYPU D

BRUSHLESS



- D-rukojeť s lehkým a ergonomickým designem pro větší pohodlí koncového uživatele
- Výkonný kladivový mechanismus a bezuhlíkový motor poskytují energii rázu 2,6 J.
- 4 režimy provozu: rotační kladivo, pouze kladivo, pouze rotace a variolock pro maximální všestrannost.
- Antivibrační systém (AVS) pro snížení únavy uživatele a snížení působení vibrací

	M18 BLHACD26-0X	M18 BLHACD26-402X
Dodává se	bez akumulátoru, bez nabíječky, HD box	2 x M18 B4 sady akumulátorů, M12-18 C nabíječka, HD box
Obj. č.	4933492482	4933492480
EAN kód	4058546418496	4058546418472

### M18 BH M18™ KOMPAKTNÍ 2-REŽIMOVÉ Kladivo SDS-PLUS



- Vynikající poměr výkonu k hmotnosti ve své třídě 2,5 kg 1,2 J (EPTA)
- Vysoce výkonný 4-pólový motor nabízí maximální výkon a optimalizuje poměr výkonu a hmotnosti
- REDLINK™ ochrana proti přetížení chrání nářadí i akumulátor před extrémním namáháním
- 2 funkce: vrtání s příklepem nebo bez příklepu pro maximální všestrannost
- Nízká hladina vibrací 10,3 m/s<sup>2</sup>

	M18 BH-0	M18 BH-402C
Dodává se	bez akumulátoru, bez nabíječky, bez kufru	2 x M18 B4 sady akumulátorů, M12-18 C nabíječka, kufr
Obj. č.	4933443320	4933443330
EAN kód	4002395003730	4002395003747

### M18 FPD3 M18 FUEL™ PŘÍKLEPOVÁ VRTAČKA



- Vyšší energetická účinnost při zatížení - vynikající točivý moment 158 Nm
- Extrémně kompaktní design o délce 175 mm pro přístup do stísněných prostor
- Režim řízení AUTOSTOP™ nabízí zvýšenou bezpečnost pro obsluhu tím, že zabraňuje nadměrnému otáčení při zavážení.
- 13mm celokovové skličidlo pro spolehlivé uchycení bitů
- Nejrychlejší vrtací aplikace pod zatížením

	M18 FPD3-0X	M18 FPD3-502X
Dodává se	bez akumulátoru, bez nabíječky, HD box	2 x M18 B5 sady akumulátorů, M12-18 FC nabíječka, HD box
Obj. č.	4933479859	4933479860
EAN kód	4058546376536	4058546376543

### M18 FDD3 M18 FUEL™ VRTACÍ ŠROUBOVÁK



- Vyšší energetická účinnost při zatížení - vynikající točivý moment 158 Nm
- Délka pouhých 173 mm pro přístup na stísněná místa a menší únavu
- AUTOSTOP™ je funkce ochrany proti přetočení pro zvýšenou bezpečnost, která používá speciální indikátor AutoStop na rukojeti nářadí k signalizaci nebezpečné situace
- Nejrychlejší aplikace vrtání pod zatížením

	M18 FDD3-0X	M18 FDD3-502X
Dodává se	bez akumulátoru, bez nabíječky, HD box	2 x M18 B5 sady akumulátorů, M12-18 FC nabíječka, HD box
Obj. č.	4933479862	4933479863
EAN kód	4058546376567	4058546376574

# VYBERTE SI SPRAVNOU PŘÍKLEPOVOU VRTAČKU



	Akumulátorový systém	Technologie	ONE-KEY™	Funkce	Počet otáček bez zátěží (ot./min)	Max. průměr vrtání do dřeva/oceli/zdiva(mm)(ú./min)	Max. počet úderů (ú./min)	Max. moment (Nm)	Kapacita skličitla (mm)	Hmotnost vč. aku (EPTA) (kg)
1.	M18 ONEPD3-502X	M18 FUEL™	ONE-KEY™	-	0 - 500/ 0 - 2100	89/ 16/ 16	0 - 33.000	158	13	2.2 (M18 B5)
1.	M18 FPD3-502X	M18 FUEL™	-	AUTOSTOP™	0 - 500/ 0 - 2100	89/ 16/ 16	0 - 33.000	158	13	2.2 (M18 B5)
1.	M12 FPD2-602X	M12 FUEL™	-	-	0 - 450/ 0 - 1.550	35/ 13/ 13	0 - 22.500	45	13	1.4 (M12 B6)
2.	M18 BLPD2-502X	M18™	bezuhlíkové	-	0 - 550/ 0 - 1800	76/ 13/ 16	0 - 28.800	82	13	2.1 (M18 B5)
3.	M18 BLPDRC-502C	M18™	Kompaktní bezuhlíkové	-	0-550/ 0-1700	52/ 13/ 16	0 - 25.500	60.5	13	1.5 (M18 B5)



**REDLITHIUM™**

## M18 BLPD2 M18™ BEZUHLÍKOVÁ PŘÍKLEPOVÁ VRTAČKA

**BRUSHLESS**

- Nová konstrukce s bezuhlíkovým motorem poskytuje o 40 % větší moment než předchozí model – až 82 Nm
- Kompaktní konstrukce (délka 180 mm) zajišťuje vynikající vyvážení a ovládání, vhodné pro aplikace nad hlavou nebo pro práci v těsných prostorech
- Zdokonalené kovové skličitlo 13 mm pro náročné aplikace zaručuje rychlou výměnu nástrojů a jejich dokonalé upnutí

	M18 BLPD2-0X	M18 BLPD2-402X	M18 BLPD2-502X
Dodává se	bez akumulátoru, bez nabíječky, HD box	2 x M18 B4 sady akumulátorů, M12-18 FC nabíječka, HD box	2 x M18 B5 sady akumulátorů, M12-18 FC nabíječka, HD box
Obj. č.	4933464516	4933464560	4933464517
EAN kód	4058546224615	4058546225056	4058546224622

## M18 BLPDRC M18™ KOMPAKTNÍ BEZUHLÍKOVÁ PŘÍKLEPOVÁ VRTAČKA

**COMPACT BRUSHLESS**

- Kompaktní bezuhlíková příklepová vrtačka o délce 145 mm pro přístup do stísněných míst
- Pokročilé 13 mm odolné kovové skličitlo pro rychlou výměnu bitů a jejich pevné zajištění
- Krouticí moment 60,5 Nm – nejlepší poměr výkonu a velikosti
- Celokovová oboustranná spona na opasek pro snadné a rychle zavěšení nářadí
- Ukazatel stavu nabití a LED světlo

	M18 BLPDRC-0X	M18 BLPDRC-202C	M18 BLPDRC-502C
Dodává se	bez akumulátoru, bez nabíječky, HD box	2 x M18 B2 sady akumulátorů, M12-18 C nabíječka, kufr	2 x M18 B5 sady akumulátorů, M12-18 C nabíječka, kufr
Obj. č.	4933492821	4933492822	4933492826
EAN kód	4058546476922	4058546476939	4058546476977

## M18 FRAD2 M18 FUEL™ SUPER HAWG® 2-RYCHLOSTNÍ PRAVOÚHLÝ VRTAČÍ ŠROUBOVÁK

**M18 FUEL**

- Extrémně dlouhá doba chodu, až 100 otvorů se 65mm vrtákem do dřeva.
- Bezuhlíkový motor POWERSTATE™ zajišťuje konstantní výkon při zatížení pro vrtání 152mm otvorů
- Mechanická spojka chrání nářadí v případě zaseknutí.
- Kompaktní design umožňuje práci v těsných prostorech
- Ukazatel stavu nabití a LED světlo

	M18 FRAD2-0
Dodává se	bez akumulátoru, bez nabíječky, bez kufru
Obj. č.	4933471207
EAN kód	4058546288358

## C18 RAD M18™ KOMPAKTNÍ PRAVOÚHLÁ VRTAČKA

**M18**

- Optimalizovaný výkon: 1500 otáček za minutu na 20 Nm
- REDLINK™ ochrana proti přetížení chrání nářadí i akumulátor před extrémním namáháním
- Perfektní poměr rychlosti k výkonu pro rychlé dokončení aplikace
- 10 mm jednodílné skličitlo poskytuje maximální všestrannost
- 100 mm kompaktní hlava navržena tak, aby se nářadí vešlo i do nejzších míst

	C18 RAD-0
Dodává se	bez akumulátoru, bez nabíječky, bez kufru
Obj. č.	4933427189
EAN kód	4002395239085

## M18 BLDD2 M18™ BEZUHLÍKOVÝ VRTAČÍ ŠROUBOVÁK

**BRUSHLESS**

- Nový bezuhlíkový motor poskytuje o 40 % vyšší moment než předchozí model – až 82 Nm
- Kompaktní konstrukce (délka 180 mm) zajišťuje vynikající vyvážení a ovládání, vhodné pro aplikace nad hlavou nebo pro práci v těsných prostorech
- Zdokonalené kovové skličitlo 13 mm pro náročné aplikace zaručuje rychlou výměnu nástrojů a jejich dokonalé upnutí

	M18 BLDD2-0X	M18 BLDD2-402X	M18 BLDD2-502X
Dodává se	bez akumulátoru, bez nabíječky, HD box	2 x M18 B4 sady akumulátorů, M12-18 C nabíječka, HD box	2 x M18 B5 sady akumulátorů, M12-18 FC nabíječka, HD box
Obj. č.	4933464514	4933464559	4933464515
EAN kód	4058546224592	4058546225049	4058546224608

## M18 BLDDRC M18™ KOMPAKTNÍ BEZUHLÍKOVÝ VRTAČÍ ŠROUBOVÁK

**COMPACT BRUSHLESS**

- Kompaktní bezuhlíkový vrtací šroubovák o délce 145 mm pro přístup do stísněných míst
- Pokročilé 13mm odolné kovové skličitlo pro rychlou výměnu bitů a jejich pevné zajištění
- Krouticí moment 60,5 Nm – nejlepší poměr výkonu a velikosti
- Celokovová oboustranná spona na opasek pro snadné a rychle zavěšení nářadí
- Ukazatel stavu nabití a LED světlo

	M18 BLDDRC-0X	M18 BLDDRC-202C	M18 BLDDRC-502C
Dodává se	bez akumulátoru, bez nabíječky, HD box	2 x M18 B2 sady akumulátorů, M12-18 C nabíječka, kufr	2 x M18 B5 sady akumulátorů, M12-18 C nabíječka, kufr
Obj. č.	4933492832	4933492833	4933492835
EAN kód	4058546477035	4058546477042	4058546477066

## M18 CRAD2 M18 FUEL™ PRAVOÚHLÁ VRTAČKA M18 FUEL™

**M18 FUEL**

- Při vrtacích pracích do dřeva poskytuje výkon a otáčky jako u nářadí s napájecím kabelem (1 500 ot./min)
- Celokovová převodová skříň a skličitlo 13 mm s klíčkou
- S akumulátorem s kapacitou 5.5 Ah poskytuje extrémně dlouhou provozní dobu a vyvrtá až 200 otvorů s vrtákem 22 mm do dřevěného hranolu 50 x 100 mm

	M18 CRAD2-0X
Dodává se	bez akumulátoru, bez nabíječky, HD box
Obj. č.	4933471641
EAN kód	4058546295400

## M18 ONEID3 M18 FUEL™ ONE-KEY™ 1/4" HEX RÁZOVÝ UTAHOVÁK

**M18 FUEL**

- Možnost uložit si až 3 vlastní nastavení do paměti nářadí pro jejich rychlý výběr na pracovišti
- Připojení přes Bluetooth® pomocí aplikace ONE-KEY™
- Vyšší rychlost utahování oproti předchozímu modelu – až 3 900 ot./min a 4 400 rázů/min
- Extrémně kompaktní design – celková délka pouhých 113 mm zaručuje přístup do omezených prostor

	M18 ONEID3-0X	M18 ONEID3-502X
Dodává se	bez akumulátoru, bez nabíječky, HD box	2 x M18 B5 sady akumulátorů, M12-18 FC nabíječka, HD box
Obj. č.	4933492800	4933492804
EAN kód	4058546476717	4058546476755

# VYBERTE SI SPRÁVNÝ RÁZOVÝ UTAHOVÁK

## 1 FUEL™

## 2 BEZUHLÍKOVÝ

## 3 KOMPAKTNÍ BEZUHLÍKOVÝ

## 4 UHLÍKOVÝ

	Akumulátorový systém	Technologie	ONE-KEY™	Počet otáček bez zatížení (ot./min)	Počet úderů (ú./min)	Max. moment (Nm)	Upínání nářadí	Šrouby	Hmotnost vč. aku (EPTA) (kg)
1.	M18 ONEID3-502X	M18 FUEL™	ONE-KEY™	1750/3000/4000/0-4000	1200/3400/4300/0-4400	119/176/226/0-226	1/4" HEX	M16	1.7 (M18 B5)
1.	M18 FID3-502X	M18 FUEL™	-	1750/3000/3900/0-3900	1400/3600/4400/0-4400	226	1/4" HEX	M16	1.7 (M18 B5)
1.	M12 FID2-602X	M12 FUEL™	-	1700/2900/3600/3600	1300/3500/4000/0-4000	170	1/4" HEX	M14	1.1 (M12 B6)
1.	M18 FQID-502X	M18 FUEL™	SURGE™	900/2100/3000/0-3000	1800/2900/4000/0-4000	50	1/4" HEX	M14	1.7 (M18 B5)
1.	M12 FQID-202X	M12 FUEL™	SURGE™	1100/2200/3200/3200	950/2200/3400/3400	50	1/4" HEX	M14	1.1 (M12 B2)
2.	M18 BLIDR-502X	M18™	bezuhlíkové	1250/2400/3600	2500/4700/4900	190	1/4" HEX	M14	1.3 (M18 B5)
3.	M18 BLIDRC-402C	M18™	Kompaktní bezuhlíkové	0 - 3600	0 - 4900	190	1/4" HEX	M14	1.3 (M18 B4)
4.	M18 BRAID-0	M18™	-	1500/ 2250	2400/3400	41/ 81	1/4" HEX	M14	1.8 (M18 B5)
4.	M12 BRAID-0	M12™	-	0 - 2425	0 - 3300	68	1/4" HEX	M12	1.2 (M12 B2)



NASKENUJTE KÓD A PROHLÉDNĚTE SI NAŠÍ ŘADU OOPP



NASKENUJTE KÓD A PROHLÉDNĚTE SI NAŠE KOMPATIBILNÍ ŠROUBOVACÍ BITY

REDLITHIUM™

### M18 FID3 M18 FUEL™ 1/4" HEX RÁZOVÝ UTAHOVÁK

M18 FUEL™



- Vyšší účinnost výkonu při zatížení s vynikajícím točivým momentem 226 Nm
- Vyšší rychlost oproti předchozímu modelu – až 3900 ot./min a 4400 ú./min.
- Extrémně kompaktní design - celková délka pouhých 113 mm pro přístup do stísněných prostor
- DRIVE CONTROL umožňuje uživateli přepnout do čtyř různých nastavení rychlosti a točivého momentu pro všestranné použití

	M18 FID3-0X	M18 FID3-502X
Dodává se	bez akumulátoru, bez nabíječky, HD box	2 x M18 B5 sady akumulátorů, M12-18 FC nabíječka, HD box
Obj. č.	4933479864	4933479865
EAN kód	4058546376581	4058546376598

### M18 BLIDR M18™ BEZUHLÍKOVÝ RÁZOVÝ UTAHOVÁK 1/4" HEX

M18

BRUSHLESS



- Bezuhlíkový rázový utahovák měří na délku pouhých 112 mm, takže je ideální na práci ve stísněných prostorech
- Technologie bezuhlíkového motoru zajišťuje krouticí moment 190 Nm, 3 600 otáček za minutu a 4 900 úderů za minutu
- 3-Mode DRIVE CONTROL umožňuje uživateli přepínat mezi třemi různými nastaveními rychlosti a kroutícího momentu pro maximální všestrannost využití

	M18 BLIDR-0X	M18 BLIDR-502X
Dodává se	bez akumulátoru, bez nabíječky, HD box	2 x M18 B5 sady akumulátorů, M12-18 FC nabíječka, HD box
Obj. č.	4933492842	4933492843
EAN kód	4058546477134	4058546477141

### M18 BRAID M18™ PRAVOÚHLÝ RÁZOVÝ UTAHOVÁK

M18



- Kompaktní pravouhlý rázový utahovák měří na délku 307 mm, takže je ideální pro práci v omezených prostorách
- REDLINK™ ochrana proti přetížení chrání nářadí i akumulátor před extrémním namáháním
- Celokovová převodovka a převody pro zvýšenou trvanlivost a maximální krouticí moment
- Kompaktní 53 mm konstrukce hlavy

	M18 BRAID-0
Dodává se	bez akumulátoru, bez nabíječky, bez kufru
Obj. č.	4933447891
EAN kód	4002395006663

### M18 FSG M18 FUEL™ ŠROUBOVÁK DO SÁDROKARTONU

M18 FUEL™



- Jemně nastavitelný kónický doraz umožňuje přesné nastavení pro každou aplikaci šroubování
- Rychloupínací skříňčidlo 1/4" hex umožňuje snadnou výměnu bitů
- AUTO-START™ aktivuje se pouze při zatlačení šroubováku na materiál, což zajišťuje bezkonkurenční produktivitu
- Ukazatel stavu nabití a LED světlo

	M18 FSG-0X
Dodává se	bez akumulátoru, bez nabíječky, HD box
Obj. č.	4933459201
EAN kód	4002395289967

### M18 FQID M18 FUEL™ SURGE™ 1/4" HEX HYDRAULICKÝ RÁZOVÝ UTAHOVÁK

M18 FUEL™

SURGE™ HYDRAULIC DRIVER



- M18 FUEL™ SURGE™ 1/4" hex hydraulický rázový utahovák je nejtěžší řešení od MILWAUKEE®
- FLUID-DRIVE™ hydraulický pohon snižuje otírání kovu o kov v případě nástroje, přináší tišší chod plynulejší výkon a zvýšenou odolnost v porovnání se standardními nárazy
- Přináší stejnou výkonnost při upevňování dřeva jako standardní bezuhlíkové rázové utahovány

	M18 FQID-0X	M18 FQID-502X
Dodává se	bez akumulátoru, bez nabíječky, HD box	2 x M18 B5 sady akumulátorů, M12-18 FC nabíječka, HD box
Obj. č.	4933459187	4933451790
EAN kód	4002395289226	4002395277636

### M18 BLIDRC M18™ KOMPAKTNÍ BEZUHLÍKOVÝ RÁZOVÝ UTAHOVÁK 1/4" HEX

M18

COMPACT BRUSHLESS



- Bezuhlíkový rázový utahovák měří na délku pouhých 112 mm, takže je ideální na práci ve stísněných prostorech
- Technologie bezuhlíkového motoru zajišťuje krouticí moment 190 Nm, 3 600 otáček za minutu a 4 900 úderů za minutu
- Vkládání bitů jednou rukou díky pojistce pro rychlejší a snazší výměnu bitů
- Odolná celokovová převodovka a převody pro dlouhou životnost a maximální krouticí moment

	M18 BLIDRC-0	M18 BLIDRC-402C
Dodává se	bez akumulátoru, bez nabíječky, bez kufru	2 x M18 B4 sady akumulátorů, M12-18 C nabíječka, kufr
Obj. č.	4933492839	4933492840
EAN kód	4058546477103	4058546477110

### M18 FSGC M18 FUEL™ ŠROUBOVÁK DO SÁDROKARTONU SE ZÁSOBNÍKEM

M18 FUEL™



- Jemně nastavitelný kónický doraz umožňuje přesné nastavení pro každou aplikaci šroubování
- Odnímatelná nástavba umožňuje uživateli použití jako samostatný šroubovák
- Zesílený nástavec chrání nářadí před pádem
- Technologie AUTO-START™: aktivuje se pouze při zatlačení šroubováku na materiál, což zajišťuje bezkonkurenční produktivitu

	M18 FSGC-202X
Dodává se	2 x M18 B2 sady akumulátorů, M12-18 FC nabíječka, HD box
Obj. č.	4933459199
EAN kód	4002395289943

### M18 ONEFMTIW2FC12 M18 FUEL™ ONE-KEY™ TORQUE-SENSE™ 1/2" RÁZOVÝ UTAHOVÁK SE STŘEDNÍM TOČIVÝM MOMENTEM A

M18 FUEL™

ONE-KEY™ UNLOCKING THE DIGITAL LOGIC™



- Kontrola točivého momentu TORQUE-SENSE™ zajišťuje lepší opakovatelnost točivého momentu než u rázových utahováků, protože využívá patentované senzory a algoritmy strojového učení k překonání běžné variability na pracovišti. Nastavitelné rozsahy kroutícího momentu od 67 do 338 Nm

	M18 ONEFMTIW2FC12-0X
Dodává se	bez akumulátoru, bez nabíječky, HD box
Obj. č.	4933493413
EAN kód	4058546482848

# VYBERTE SI SPRÁVNÝ RÁZOVÝ UTAHOVÁK

## 1 VYSOKÝ VÝKON

Pro nejnáročnější aplikace používané na železnici, v (polo) nákladních automobilech, kovových konstrukcích a při údržbě inženýrských sítí.



## 2 STŘEDNÍ MOMENT

Nejuniverzálnější pro osobní vozidla, komerční instalátorské práce, kovové konstrukce, údržbu solárních a lehkých zařízení



## 3 KOMPAKTNÍ

Kompaktnější, pro lehké aplikace ve stísněných prostorech v oblasti údržby osobních vozidel, instalátorské, elektroinstalace, stavebnictví a solární techniky.



	Akumulátorový systém	Technologie	ONE-KEY™	Počet otáček bez zatížení (ot./min)	Počet úderů (ú./min)	Upínání nářadí	Max. moment (Nm)	Moment rázu matic (Nm)	Šrouby	Hmotnost vč. aku (EPTA) (kg)
1.	M18 FHIWF1R-122C	M18 FUEL™	-	1000 / 1400 / 1670 / 1670	1750 / 2150 / 2500 / 2500	1" čtyřhran	730 / 1500 / 2000	2000	M42	7.8 (M18 FB12)
1.	M18 ONEFHIWF1D-121C	M18 FUEL™	ONE-KEY™	600 / 700 / 900 / 1200	750 / 930 / 1200 / 1440	1" čtyřhran	1180 / 1254 / 1966 / 2576	2711	M42	12.7 (M18 FB12)
1.	M18 ONEFHIWF1DS-121C	M18 FUEL™	ONE-KEY™	600 / 700 / 900 / 1200	750 / 930 / 1200 / 1440	1" čtyřhran	1180 / 1254 / 1966 / 2576	2711	M42	11.1 (M18 FB12)
1.	M18 ONEFHIWH716-502X	M18 FUEL™	ONE-KEY™	0-900/ 0-1200/ 0-1800/ 0-2300	0-800/ 0-1300/ 0-2600/ 0-2800	7/16" HEX	1017	1017	M24	3.3 (M18 B5)
1.	M18 ONEFHIWF34-502X	M18 FUEL™	ONE-KEY™	0-800/ 0-1300/ 0-1800/ 0-1800	0-850/ 0-1850/ 0-2400/ 0-2400	3/4" čtyřhran	702/ 1138/ 1627/ 1627	2034	M33	3.5 (M18 B5)
1.	M18 ONEFHIWF1-802X	M18 FUEL™	ONE-KEY™	0-950 / 0-1080 / 0-1370 / 0-1670	1350 / 1650 / 2100 / 0-2500	1" čtyřhran	530 / 1020 / 1800 / 2033	2400	M42	5.9 (M18 FB8)
1.	M18 ONEFHIWF12-502X	M18 FUEL™	ONE-KEY™	0-550/ 0-1400/ 0-1750/ 0-1750	0-950/ 0-1750/ 0-2100/ 0-2100	1/2" čtyřhran	130/ 400/ 1356/ 1356	1898	M33	3.3 (M18 B5)
1.	M18 ONEFHIWF12E-0X	M18 FUEL™	ONE-KEY™	0-1200/ 0-1800/ 0-1800/ 0-1800	0-1600/ 0-2400/ 0-2400/ 0-2400	1/2" čtyřhran	102/ 203/ 610/ 1017	1500	M33	3.3 (M18 B5)
1.	M18 ONEFHIWP12-502X	M18 FUEL™	ONE-KEY™	0-950/ 0-1500/ 0-1800/ 0-1800	0-1150/ 0-2100/ 0-2400/ 0-2400	1/2" čtyřhran	190/ 400/ 1017/ 1017	1491	M24	3.2 (M18 B5)
1.	M18 FHIW2F12-502X	M18 FUEL™	-	0-700/ 0-1300/ 0-2000/ 0-2000	0-1300/ 0-2200/ 0-2400/ 0-2400	1/2" čtyřhran	881 / 1220 / 1491 / 68	2034	M36	3.4 (M18 B5)
1.	M18 FHIW2P12-502X	M18 FUEL™	-	0-700/ 0-1300/ 0-2000/ 0-2000	0-1400/ 0-2500/ 0-2700/ 0-2700	1/2" čtyřhran	475 / 1017 / 1220 / 68	1491	M36	3.4 (M18 B5)
1.	M18 BLHIWF12-0X	M18™	bezuhlíkové	0 - 1750	0 - 2000	1/2" čtyřhran	1085	1627	M36	3.4 (M18 B5)
2.	M18 ONEFMTIW2FC12-0X	M18 FUEL™	ONE-KEY™	0 - 1250 / 0 - 1725 / 0 - 2000 / 0-2400	0 - 1800 / 0 - 2300 / 0 - 2800 / 0 - 3400	1/2" čtyřhran	338	746	M22	2.5 (M18 B5)
2.	M18 FMTIW2F12-502X	M18 FUEL™	-	0-1200/ 0-1950/ 0-2575/ 0-1325	0-900/ 0-2100/ 0-3100	1/2" čtyřhran	475/ 610/ 745/ 47	881	M22	2.3 (M18 B5)
2.	M18 FMTIW2P12-502X	M18 FUEL™	-	0-1250/ 0-1950/ 0-2575/ 0-1325	0-900/ 0-2100/ 0-3100	1/2" čtyřhran	475/ 610/ 745/ 47	881	M22	2.3 (M18 B5)
2.	M18 FMTIW2F38-502X	M18 FUEL™	-	0-1200/ 0-1950/ 0-2575/ 0-1325	0-900/ 0-2100/ 0-3100	3/8" čtyřhran	475/ 610/ 745/ 47	813	M22	2.3 (M18 B5)
3.	M18 ONEFW2FC12-0X	M18 FUEL™	ONE-KEY™	0 - 1125 / 0 - 1525 / 0 - 1850 / 0 - 2325	0 - 1650 / 0 - 2475 / 0 - 3000 / 0 - 3500	1/2" čtyřhran	203	298	M22	2.0 (M18 B5)
3.	M18 ONEIW12-502X	M18 FUEL™	ONE-KEY™	900/ 1400/ 1900/ 2500	1300/ 2100/ 2550/ 3200	1/2" čtyřhran	40/ 120/ 220/ 300	300	M16	1.8 (M18 B5)
3.	M18 ONEIW12-502X	M18 FUEL™	ONE-KEY™	900/ 1400/ 1900/ 2500	1300/ 2100/ 2550/ 3200	1/2" čtyřhran	40/ 120/ 220/ 300	300	M16	1.8 (M18 B5)
3.	M18 FIW2F12-502X	M18 FUEL™	-	0-900/ 0-1650/ 0-2400/ 0-1200	0-1000/ 0-2400/ 0-3500	1/2" čtyřhran	102/ 203/ 339/ 34	339	M16	1.8 (M18 B5)
3.	M18 FIW2P12-502X	M18 FUEL™	-	0-900/ 0-1650/ 0-2400/ 0-1200	0-1000/ 0-2400/ 0-3500	1/2" čtyřhran	102/ 203/ 339/ 34	339	M16	1.8 (M18 B5)
3.	M18 FIW2F38-0X	M18 FUEL™	-	0-800/ 0-1650/ 0-2400/ 0-1000	0-1000/ 0-2400/ 0-3500	3/8" čtyřhran	102/ 203/ 339/ 34	339	M16	1.8 (M18 B5)
3.	M18 FMTIW2F12-502X	M18 FUEL™	-	0-1200/ 0-1950/ 0-2575/ 0-1325	0-900/ 0-2100/ 0-3100	1/2" čtyřhran	475/ 610/ 745/ 47	881	M22	2.3 (M18 B5)
3.	M18 FMTIW2P12-502X	M18 FUEL™	-	0-1250/ 0-1950/ 0-2575/ 0-1325	0-900/ 0-2100/ 0-3100	1/2" čtyřhran	475/ 610/ 745/ 47	881	M22	2.3 (M18 B5)
3.	M18 FMTIW2F38-502X	M18 FUEL™	-	0-1200/ 0-1950/ 0-2575/ 0-1325	0-900/ 0-2100/ 0-3100	3/8" čtyřhran	475/ 610/ 745/ 47	813	M22	2.3 (M18 B5)
3.	M12 FCW12G3-502X	M12 FUEL™	-	0-930/ 0-2100/ 0-3000/ 0-1300	0-1500 / 0-3000 / 0-3300 / -	1/2" čtyřhran	271 / 406 / 542 / 20	745	M16	1.5 (M12 HB5)
3.	M12 FCW12G3-0	M12 FUEL™	-	0-930/ 0-2100/ 0-3000/ 0-1300	0-1500 / 0-3000 / 0-3300 / -	1/2" čtyřhran	271 / 406 / 542 / 20	745	M16	1.5 (M12 HB5)
3.	M12 FCW12G3-502X	M12 FUEL™	-	0-930/ 0-2100/ 0-3000/ 0-1300	0-1500 / 0-3000 / 0-3300 / -	3/8" čtyřhran	271 / 406 / 542 / 20	745	M16	1.5 (M12 HB5)
3.	M12 FIW14-0	M12 FUEL™	-	1300/ 1900/ 3200/ 3200	1300/ 2000/ 4300	1/4" čtyřhran	136	136	M12	0.90 (M12 B4)
3.	M18 BIW12-402C	M18™	-	0 - 2450	0 - 3350	1/2" čtyřhran	240	240	M14	1.9 (M18 B4)
3.	M18 BIW38-0	M18™	-	0 - 2450	0 - 3350	3/8" čtyřhran	210	210	M14	1.9 (M18 B4)
3.	M12 BIW12-202C	M12™	-	0 - 2550	0 - 3400	1/2" čtyřhran	138	138	M12	1.0 (M12 B2)
3.	M12 BIW38-0	M12™	-	0 - 2500	0 - 3300	3/8" čtyřhran	135	135	M12	1.0 (M12 B2)



NASKENUJTE KÓD  
A PROHLÉDNĚTE SI  
NAŠI ŘADU OOPP



NASKENUJTE KÓD  
A PROHLÉDNĚTE SI  
NAŠE KOMPATIBILNÍ  
PRŮMYSLOVÉ HLAVICE

**REDLITHIUM™**

## M18 ONEFIW2FC12 M18 FUEL M18 FUEL™ ONE-KEY™ TORQUE-SENSE™ 1/2" KOMPAKTNÍ RÁZOVÝ UTAHOVÁK S KONTROLOVANÝM TOČIVÝM MOMENTEM

ONE-KEY™  
UNLOCKING THE DIGITAL JOBSITE™



- Kontrola točivého momentu TORQUE-SENSE™ zajišťuje lepší opakovatelnost točivého momentu než u rázových utahováků, protože využívá patentované senzory a algoritmy strojového učení k překonání běžné variability na pracovišti. Nastavitelné rozsahy kroutícího momentu od 67 do 203 Nm

M18 ONEFIW2FC12-0X

Dodává se	bez akumulátoru, bez nabíječky, HD box
Obj. č.	4933493412
EAN kód	4058546482831

## M18 FHIWF1R M18 FUEL™ 1" ŽELEZNIČNÍ RÁZOVÝ UTAHOVÁK S POJISTNÝM KROUŽKEM



- Železniční rázový utahovák M18 FUEL™ 1" s maximálním točivým momentem 2000 Nm dokáže nahradit benzínové řešení.
- Hmotnost pouhých 6,1 kg umožňuje práci bez únavy i po dlouhou dobu.
- Tři různá nastavení rychlosti zajišťují, že lze vždy pracovat optimální rychlostí.
- Funkce automatického vypnutí integrovaná v režimu 4 zabraňuje nadměrnému utahování šroubů.

M18 FHIWF1R-0C

Dodává se	bez akumulátoru, bez nabíječky, kufr
Obj. č.	4933493140
EAN kód	4058546480110

## M18 ONEFHIWP12 M18 FUEL™ ONE-KEY™ 1/2" RÁZOVÝ UTAHOVÁK S ARETAČNÍM ČEPEM

ONE-KEY™  
UNLOCKING THE DIGITAL JOBSITE™



- M18 FUEL™ rázový šroubovák s vysokým točivým momentem s technologií ONE-KEY™ má utahovací moment 1017 Nm v kompaktním rozměru 206 mm, který poskytuje lepší přístup do těsných prostorů
- 4 režimový DRIVE CONTROL umožňuje použít čtyři různá nastavení otáček a točivého momentu, a tak maximalizovat všestrannost aplikace

M18 ONEFHIWP12-0X

M18 ONEFHIWP12-502X

Dodává se	bez akumulátoru, bez nabíječky, HD box	2 x M18 B5 sady akumulátorů, M12-18 FC nabíječka, HD box
Obj. č.	4933459724	4933459725
EAN kód	4058546028961	4058546028978

## M18 ONEFHIWH716 M18 FUEL™ 7/16" RÁZOVÝ UTAHOVÁK S VYSOKÝM TOČIVÝM MOMENTEM S ONE-KEY™

ONE-KEY™  
UNLOCKING THE DIGITAL JOBSITE™



- Naš rázový utahovák s vysokým točivým momentem MILWAUKEE® M18 FUEL™ 7/16" s ONE-KEY™ je perfektně sladěn s naší řadou příslušenství 7/16" a poskytuje sílu pro zpracování většího dřeva
- S maximálním točivým momentem 1 017 Nm poskytne tento akumulátorový rázový utahovák více síly pro dokončení úkolu nebo odstraní zrezivělých a zkorodovaných elementů

M18 ONEFHIWH716-0X

Dodává se	bez akumulátoru, bez nabíječky, HD box
Obj. č.	4933479152
EAN kód	4058546369460

## M18 ONEFHIWF1D M18 FUEL™ ONE-KEY™ 1" RÁZOVÝ UTAHOVÁK D-RUKOJEŤ, POJISTNÝ KROUŽEK A PRODLOUŽENÉ VŘETENO

ONE-KEY™  
UNLOCKING THE DIGITAL JOBSITE™



- M18 FUEL™ rázový utahovák s D-rukojetí a 150 mm dlouhým vřetenem přináší utahovací moment 2576 Nm nahrazuje síťové, benzínové a pneumatické utahováký
- Přináší až 2711 Nm maximálního povolovacího momentu, který umožňuje pracovat i se šrouby M42

M18 ONEFHIWF1D-0C

M18 ONEFHIWF1D-121C

Dodává se	bez akumulátoru, bez nabíječky, kufr	1 x M18 FB12 akumulátor, M12-18 FC nabíječka, kufr
Obj. č.	4933471755	4933499251
EAN kód	4058546296544	4058546564155

## M18 ONEFHIWF1DS M18 FUEL™ ONE-KEY™ 1" RÁZOVÝ UTAHOVÁK S D RUKOJETÍ A POJISTNÝM KROUŽKEM

ONE-KEY™  
UNLOCKING THE DIGITAL JOBSITE™



- M18 FUEL™ rázový utahovák s D-rukojetí a pojistným kroužkem a utahovacím momentem 2576 Nm nahrazuje síťové, benzínové a pneumatické utahováký
- Přináší až 2711 Nm maximálního povolovacího momentu, který umožňuje pracovat i se šrouby M42

M18 ONEFHIWF1DS-0C

M18 ONEFHIWF1DS-121C

Dodává se	bez akumulátoru, bez nabíječky, kufr	1 x M18 FB12 akumulátor, M12-18 FC nabíječka, kufr
Obj. č.	4933472071	4933499253
EAN kód	4058546324674	4058546564179

## M18 FHIW2F12 M18 FUEL™ 1/2" RÁZOVÝ UTAHOVÁK S VYSOKÝM KROUČÍM MOMENTEM A POJISTNÝM KOUŽKEM



- Nahuštěná síla: rázový utahovák M18 FUEL™ s vysokým kroutícím momentem zajišťuje 1 491 Nm utahovacího momentu a 2 034 Nm povolovacího momentu s kompaktní velikostí 185 mm, což umožňuje lepší přístup do stísněných prostor
- 2 000 otáček za minutu bez zatížení zajistí o 35 procent rychlejší zvládnutí práce než předchozí generace

M18 FHIW2F12-0X

M18 FHIW2F12-502X

Dodává se	bez akumulátoru, bez nabíječky, HD box	2 x M18 B5 sady akumulátorů, M12-18 FC nabíječka, HD box
Obj. č.	4933492782	4933492783
EAN kód	4058546476533	4058546476540

## M18 FHIW2P12 M18 FUEL™ 1/2" RÁZOVÝ UTAHOVÁK S ARETAČNÍM ČEPEM



- Velká intenzita výkonu: rázový utahovák M18 FUEL™ s vysokým kroutícím momentem poskytuje 1220 Nm utahovacího momentu a 1491 Nm kroutícího momentu při rozměrech 185 mm, což umožňuje lepší přístup do stísněných prostor.
- 2000 otáček za minutu bez zatížení, abyste svůj úkol zvládli o 35 % rychleji než s předchozí generací.

M18 FHIW2P12-0X

M18 FHIW2P12-502X

Dodává se	bez akumulátoru, bez nabíječky, HD box	2 x M18 B5 sady akumulátorů, M12-18 FC nabíječka, HD box
Obj. č.	4933492785	4933492786
EAN kód	4058546476564	4058546476571

## M18 ONEFHIWF1 M18 FUEL™ ONE-KEY™ 1" RÁZOVÝ UTAHOVÁK S POJISTNÝM KROUŽKEM

ONE-KEY™  
UNLOCKING THE DIGITAL JOBSITE™



- M18 FUEL™ 1" rázový utahovák s T rukojetí dokáže svým výkonem nahradit síťové, benzínové a pneumatické utahováký
- Vyvine 2033 Nm utahovacího momentu, při polovičných rozměrech než je síťové, benzínové nebo pneumatické nářadí
- Přináší až 2400 Nm maximálního povolovacího momentu, což znamená, že ty zrezivělé, tvrdohlavé staré šrouby nemají šanci

M18 ONEFHIWF1-0X

M18 ONEFHIWF1-802X

Dodává se	bez akumulátoru, bez nabíječky, HD box	2 x M18 B5 sady akumulátorů, M12-18 FC nabíječka, HD box
Obj. č.	4933459732	4933499254
EAN kód	4058546029043	4058546564186

## M18 ONEFHIWF34 M18 FUEL™ ONE-KEY™ 3/4" RÁZOVÝ UTAHOVÁK S POJISTNÝM KROUŽKEM

ONE-KEY™  
UNLOCKING THE DIGITAL JOBSITE™



- M18 FUEL™ rázový utahovák s vysokým točivým momentem a technologií ONE-KEY™ má utahovací moment 1627 Nm v kompaktním rozměru 213 mm, který poskytuje lepší přístup do těsných prostorů
- 4 režimový DRIVE CONTROL umožňuje použít čtyři různá nastavení otáček a točivého momentu, a tak maximalizovat všestrannost aplikace

M18 ONEFHIWF34-0X

M18 ONEFHIWF34-502X

Dodává se	bez akumulátoru, bez nabíječky, HD box	2 x M18 B5 sady akumulátorů, M12-18 FC nabíječka, HD box
Obj. č.	4933459729	4933459730
EAN kód	4058546029012	4058546029029

## M18 FMTIW2F12 M18 FUEL™ 1/2" RÁZOVÝ UTAHOVÁK S POJISTNÝM KROUŽKEM



- Nejuniverzálnější akumulátorový rázový utahovák v působivém arzenálu MILWAUKEE® se špičkovou hodnotou momentu 881 Nm pro uvolnění matic a 745 Nm pro jejich utahování
- Neuvěřitelně kompaktní design pro tuto úroveň výkonu, s celkovou délkou pouhých 152 mm je ideální pro aplikace v omezených prostorech

M18 FMTIW2F12-0X

M18 FMTIW2F12-502X

Dodává se	bez akumulátoru, bez nabíječky, HD box	2 x M18 B5 sady akumulátorů, M12-18 FC nabíječka, HD box
Obj. č.	4933478449	4933478450
EAN kód	4058546346409	4058546346416

## M18 FMTIW2P12 M18 FUEL™ 1/2" RÁZOVÝ UTAHOVÁK S ARETAČNÍM ČEPEM



- Nejuniverzálnější akumulátorový rázový utahovák v působivém arzenálu MILWAUKEE® se špičkovou hodnotou momentu 881 Nm pro uvolnění matic a 745 Nm pro jejich utahování
- Neuvěřitelně kompaktní design pro tuto úroveň výkonu, s celkovou délkou pouhých 152 mm je ideální pro aplikace v omezených prostorech

M18 FMTIW2P12-0X

M18 FMTIW2P12-502X

Dodává se	bez akumulátoru, bez nabíječky, HD box	2 x M18 B5 sady akumulátorů, M12-18 FC nabíječka, HD box
Obj. č.	4933478452	4933478453
EAN kód	4058546346430	4058546346447

## M18 ONEFHIWF12 M18 FUEL™ ONE-KEY™ 1/2" RÁZOVÝ UTAHOVÁK S POJISTNÝM KROUŽKEM

ONE-KEY™  
UNLOCKING THE DIGITAL JOBSITE™



- M18 FUEL™ rázový utahovák s vysokým točivým momentem s technologií ONE-KEY™ má utahovací moment 1356 Nm v kompaktním rozměru 213 mm, který poskytuje lepší přístup do těsných prostorů
- 4 režimový DRIVE CONTROL umožňuje použít čtyři různá nastavení otáček a točivého momentu, a tak maximalizovat všestrannost aplikace

M18 ONEFHIWF12-0X

M18 ONEFHIWF12-502X

Dodává se	bez akumulátoru, bez nabíječky, HD box	2 x M18 B5 sady akumulátorů, M12-18 FC nabíječka, HD box
Obj. č.	4933459726	4933459727
EAN kód	4058546028985	4058546028992

## M18 ONEFHIWF12E M18 FUEL™ ONE-KEY™ 1/2" RÁZOVÝ UTAHOVÁK S POJISTNÝM KROUŽEM A PRODLOUŽENÝM VŘETENEM

ONE-KEY™  
UNLOCKING THE DIGITAL JOBSITE™



- M18 FUEL™ 1/2" rázový utahovák s pojistným kroužkem a 75 mm prodloženým vřetenem a technologií ONE-KEY™ zajistí utahovací moment 1017 Nm
- 4 režimový systém DRIVE CONTROL umožňuje použít čtyři různá nastavení otáček a točivého momentu, a tak maximalizovat všestrannost aplikace

M18 ONEFHIWF12E-0X

Dodává se	bez akumulátoru, bez nabíječky, HD box
Obj. č.	4933478405
EAN kód	4058546345969

## M18 FMTIW2F38 M18 FUEL™ 3/8" RÁZOVÝ UTAHOVÁK SE STŘEDNÍM MOMENTEM A POJISTNÝM KROUŽKEM



- Nejvšestrannější akumulátorový rázový utahovák v působivě řadě MILWAUKEE® se špičkovým výkonem: povolovací moment 813 Nm a utahovací moment 745 Nm
- Neuvěřitelně kompaktní design pro tuto úroveň výkonu, s celkovou délkou pouhých 152 mm je ideální pro aplikace v omezených prostorech

M18 FMTIW2F38-0X

Dodává se	bez akumulátoru, bez nabíječky, HD box
Obj. č.	4933479153
EAN kód	4058546369477

## M18 ONEIWF12 M18 FUEL™ ONE-KEY™ 1/2" RÁZOVÝ UTAHOVÁK S POJISTNÝM KROUŽKEM

ONE-KEY™  
UNLOCKING THE DIGITAL JOBSITE™



- M18 FUEL™, ale s technologií ONE-KEY™
- Propoje se prostřednictvím Bluetooth® s aplikací ONE-KEY™
- Kompletní přizpůsobení nástroje prostřednictvím aplikace ONE-KEY™ aby jste přizpůsobili nástroj k vašim potřebám
- Mějte pod kontrolou otáčky, kroutící moment, počáteční a cílové otáčky a LED

M18 ONEIWF12-0X

M18 ONEIWF12-502X

Dodává se	bez akumulátoru, bez nabíječky, HD box	2 x M18 B5 sady akumulátorů, M12-18 FC nabíječka, HD box
Obj. č.	4933459198	4933451374
EAN kód	4002395289936	4002395160525

### M18 ONEIWP12 M18 FUEL™ ONE-KEY™ 1/2" RÁZOVÝ UTAHOVÁK S ARETAČNÍM ČEPEM



- M18 FIWP12, ale s technologií ONE-KEY™
- Propojte se prostřednictvím Bluetooth® s aplikací MILWAUKEE® ONE-KEY™
- Kompletní přízpusobení nářadí prostřednictvím aplikace ONE-KEY™ pro vaše potřeby
- Mějte pod kontrolou otáčky, krouticí moment, počáteční a cílové otáčky a LED
- Upravte nastavení podle libovolného použití zvolením optimálních nastavení nástroje pro opakovatelnou přesnost

	M18 ONEIWP12-0
Dodává se	bez akumulátoru, bez nabíječky, bez kufru
Obj. č.	4933451152
EAN kód	4002395138210

### M18 FIW2F12 M18 FUEL™ 1/2" KOMPAKTNÍ RÁZOVÝ UTAHOVÁK S POJISTNÝM KROUŽKEM



- Vysoký koeficient účinnosti při zatížení - nedostížný moment 339 Nm
- Extrémně kompaktní design s celkovou délkou pouhých 124 mm zaručuje přístup do omezených prostor
- Systém DRIVE CONTROL se 4 režimy umožňuje uživateli přepnout na jedno ze čtyř různých nastavení otáček a momentu, což zaručuje maximální univerzálnost použití

	M18 FIW2F12-0X	M18 FIW2F12-502X
Dodává se	bez akumulátoru, bez nabíječky, HD box	2 x M18 B5 sady akumulátorů, M12-18 FC nabíječka, HD box
Obj. č.	4933478443	4933478444
EAN kód	4058546346348	4058546346355

### M18 ONEFLT M18 FUEL™ NÝTOVACÍ KLEŠTĚ LOCKBOLT S ONE-KEY™



- Nýtovačka M18 FUEL™ s technologií ONE-KEY™ je optimalizované akumulátorové řešení, které umožňuje rychlé a snadné nýtování při zachování výkonu, odolnosti a rozměru
- Tažná síla 20 000 N společně s délkou zdivhu 30 mm vám poskytují dostatečný výkon pro dokončení práce s většími průměry nýtů
- Až 1 200 nýtů 6,4 mm v hliníku na jedno nabití akumulátoru M18™ 5.0 Ah
- Vyšší produktivita díky rychlejší instalaci nýtů

	M18 ONEFLT-0X	M18 ONEFLT-502X
Dodává se	bez akumulátoru, bez nabíječky, HD box	2 x M18 B5 sady akumulátorů, M12-18 FC nabíječka, HD box
Obj. č.	4933478637	4933478638
EAN kód	4058546348304	4058546348311

### M18 ONEFPRT M18™ ONE-KEY™ NÝTOVAČKA



- Nýtovačka M18 FUEL™ s technologií ONE-KEY™ je optimalizované akumulátorové řešení, které umožňuje rychlé a snadné nýtování při zachování výkonu, odolnosti a rozměru
- Až 900 nýtů 4,8 mm nebo 500 nýtů 6,4 mm v hliníku na jedno nabití akumulátoru M18™ 2.0 Ah

	M18 ONEFPRT-0X	M18 ONEFPRT-202X
Dodává se	bez akumulátoru, bez nabíječky, HD box	2 x M18 B2 sady akumulátorů, M12-18 FC nabíječka, HD box
Obj. č.	4933478601	4933478602
EAN kód	4058546347949	4058546347956

### M18 FIW2P12 M18 FUEL™ 1/2" KOMPAKTNÍ RÁZOVÝ UTAHOVÁK S ARETAČNÍM ČEPEM



- Nejkompaktnější akumulátorový rázový utahovák ve své třídě umožňuje nejlepší přístup do omezených prostorů, s hodnotou momentu 339 Nm
- Neuvěřitelně kompaktní design pro tuto úroveň výkonu, s celkovou délkou pouhých 124 mm je ideální pro aplikace v omezených prostorech

	M18 FIW2P12-0X	M18 FIW2P12-502X
Dodává se	bez akumulátoru, bez nabíječky, HD box	2 x M18 B5 sady akumulátorů, M12-18 FC nabíječka, HD box
Obj. č.	4933478446	4933478447
EAN kód	4058546346379	4058546346386

### M18 FIW2F38 M18 FUEL™ 3/8" KOMPAKTNÍ RÁZOVÝ UTAHOVÁK S POJISTNÝM KROUŽKEM



- Nejkompaktnější akumulátorový rázový utahovák ve své třídě umožňuje nejlepší přístup do omezených prostorů, s hodnotou momentu 339 Nm
- Neuvěřitelně kompaktní design pro tuto úroveň výkonu, s celkovou délkou pouhých 124 mm je ideální pro aplikace v omezených prostorech

	M18 FIW2F38-0X
Dodává se	bez akumulátoru, bez nabíječky, HD box
Obj. č.	4933478650
EAN kód	4058546348434

### C18 PCG/600 M18™ VYTLAČOVACÍ PISTOLE - NÁPLŇ 600 ML



- Až 4500 N výtlačné síly, minimálně 40% vyšší než předchozí MILWAUKEE® vytlačovací pistole
- REDLINK™ ochrana proti přetížení chrání nářadí i akumulátor před extrémním namáháním
- Optimalizovaný výkon u všech druhů studených tmelů a lepidel
- Anti-odkapávací funkce zabraňuje nežádoucím odkapávaním

	C18 PCG/600A-201B	C18 PCG/600T-201B
Dodává se	1 x M18 B2 akumulátor, M12-18 C nabíječka, taška	1 x M18 B2 akumulátor, M12-18 C nabíječka, taška
Obj. č.	4933441305	4933441808
EAN kód	4002395001422	4002395002375

### C18 PCG/400 M18™ VYTLAČOVACÍ PISTOLE NÁPLŇ 400 ML



- Až 4500 N výtlačné síly, min. 40% vyšší než předchozí MILWAUKEE® vytlačovací pistole
- REDLINK™ ochrana proti přetížení chrání nářadí i akumulátor před extrémním namáháním
- Optimalizovaný výkon u všech druhů studených tmelů a lepidel
- Anti-odkapávací funkce zabraňuje nežádoucím odkapávaním při zapnutí spoušti
- Škála 6-ti stupňů rychlosti – zabezpečuje konstantní průtok

	C18 PCG/400T-201B
Dodává se	1 x M18 B2 akumulátor, M12-18 C nabíječka, taška
Obj. č.	4933441812
EAN kód	4002395002368

### M18 BLHIWF12 M18™ 1/2" BEZUHĹÍKOVÝ RÁZOVÝ UTAHOVÁK S POJISTNÝM KROUŽKEM

BRUSHLESS



- Poskytuje 1085 Nm upevňovacího momentu a 1627 Nm kroutícího momentu pro utahování matic, což usnadňuje práci s většinou příležitostných aplikací
- 222 mm dlouhé tělo umožňuje lepší přístup do stísněných prostorů
- Integrované LED světlo pro osvětlení pracovního prostoru
- Rychlost 1750 otáček za minutu pro rychlou a efektivní práci

	M18 BLHIWF12-0X
Dodává se	bez akumulátoru, bez nabíječky, HD box
Obj. č.	4933492787
EAN kód	4058546476588

### M18 BIW12 M18™ 1/2" RÁZOVÝ UTAHOVÁK



- Pouze 155 mm dlouhý, kompaktní 1/2" rázový utahovák pro práce v těžko přístupných místech
- Vysoce výkonný 4-pólový motor nabízí maximální výkon tím, že zvyšuje poměr síly a hmotnosti
- REDLINK™ ochrana proti přetížení chrání nářadí i akumulátor před extrémním namáháním

	M18 BIW12-0	M18 BIW12-402C
Dodává se	bez akumulátoru, bez nabíječky, bez kufru	2 x M18 B4 sady akumulátorů, M12-18 C nabíječka, kufr
Obj. č.	4933443590	4933443607
EAN kód	4002395003266	4002395003280

### C18 PCG/310 M18™ VYTLAČOVACÍ PISTOLE - NÁPLŇ 310 ML



- Až 4500 N výtlačné síly, min o 40% vyšší než předchozí MILWAUKEE® vytlačovací pistole
- REDLINK™ elektronika na ochranu před přetížením nářadí a akumulátoru poskytuje nejlepší odolnost ve své třídě
- Optimalizovaný výkon u všech druhů studených tmelů a lepidel
- Anti-odkapávací funkce zabraňuje nežádoucím odkapávaním

	C18 PCG/310C-0B	C18 PCG/310C-201B
Dodává se	bez akumulátoru, bez nabíječky, taška	1 x M18 B2 akumulátor, M12-18 C nabíječka, taška
Obj. č.	4933459637	4933441310
EAN kód	4058546028091	4002395001439

### M18 GG M18™ MAZACÍ PISTOLE



- Výkonný 18 V motor dodává provozní tlak přes 690 barů
- REDLINK™ elektronika na ochranu před přetížením nářadí a akumulátoru poskytuje nejlepší odolnost ve své třídě
- Nejdelší doba provozu na jedno nabití - až 7 kartusí na jedno nabití
- Vynikající vyvážená a ergonomie - délka pouhých 355 mm a hmotnost 3,9 kg

	M18 GG-0	M18 GG-201C
Dodává se	bez akumulátoru, bez nabíječky, bez kufru	1 x M18 B2 akumulátor, M12-18 C nabíječka, kufr
Obj. č.	4933440493	4933440490
EAN kód	4002395000357	4002395000340

### M18 BIW38 M18™ 3/8" RÁZOVÝ UTAHOVÁK



- Kompaktní 3/8" rázový utahovák měří pouze 152 mm a je ideální pro práce v těžko přístupných místech
- REDLINK™ ochrana proti přetížení chrání nářadí i akumulátor před extrémním namáháním
- Heavy duty celokovová převodovka a převody pro největší trvanlivost a maximální krouticí moment
- 3/8" čtyřhran upínání pro použití s univerzálními průmyslovými hlavice

	M18 BIW38-0
Dodává se	bez akumulátoru, bez nabíječky, bez kufru
Obj. č.	4933443600
EAN kód	4002395003273

### M18 BRAIW M18™ 3/8" PRAVOÚHLÝ RÁZOVÝ UTAHOVÁK



- Kompaktní pravouhlý rázový utahovák měří na délku 307 mm, takže je ideální pro práci v omezených prostorách
- REDLINK™ ochrana proti přetížení chrání nářadí i akumulátor před extrémním namáháním
- Celokovová převodovka a převody pro zvýšenou trvanlivost a maximální krouticí moment
- Kompaktní konstrukce hlavy 53 mm

	M18 BRAIW-0
Dodává se	bez akumulátoru, bez nabíječky, bez kufru
Obj. č.	4933447899
EAN kód	4002395006670

### M18 HMP700 M18™ HYDRAULICKÉ MINI ČERPADLO 700 BAR

FORCELOGIC™



- Hydraulické užitkové čerpadlo FORCE LOGIC™ pohání běžně dostupné jednočinné nástavce s výtlačkem 700 barů
- Kompaktní rozměry umožňují použití ve stísněných prostorech a snadné skladování
- Čerpadlo je vybaveno přípojevcím závitem 3/8" pro většinu běžných přídavných zařízení.

	M18 HMP700-0	M18 HMP700-501
Dodává se	bez akumulátoru, bez nabíječky, bez kufru	1 x M18 B5 akumulátor, M12-18 FC nabíječka, bez kufru
Obj. č.	4933493928	4933493921
EAN kód	4058546510886	4058546510817

### M18 ONEFLAG230XPDB M18 FUEL™ ONE-KEY™ 230 MM ÚHĹOVÁ BRUSKA S KOLÉBKOVÝM SPINAČEM

HD

ONE-KEY™



- Přináší výkon jako 2200 W síťová bruska
- Sledování a zabezpečení nářadí ONE-KEY™ nabízí bezplatnou cloudovou sledovací síť a platformu pro správu inventáře. ONE-KEY™ také nabízí funkci dálkového zamykání nářadí.
- RAPIDSTOP™ pro nejrychlejší zastavení kotouče za méně než 3 sekundy a nejlepší ochranu uživatele

	M18 ONEFLAG230XPDB-0C	M18 ONEFLAG230XPDB-122C
Dodává se	bez akumulátoru, bez nabíječky, kufr	2 x M18 FB12 sady akumulátorů, M12-18 FC nabíječka, kufr
Obj. č.	4933478782	4933499242
EAN kód	4058546360641	4058546564063

# VYBERTE SI SPRÁVNOU ÚHLOVOU BRUSKU

**1** HIGH OUTPUT™ určený pro náročné aplikace, od zkracování až po čištění svarů.



**3** Variabilní rychlost. Maximální kontrola, ideální pro práci s nerezovou ocelí a hliníkem a pro odstraňování rzi a nátěrů.



**2** Plochá převodová hlava umožňuje práci v ostrých úhlech až do 42°



**4** Úhlové brusky, které umožňují nejlepší ovládnání a jsou ideální pro přípravu povrchu



	Akumulátorový systém	Technologie	Funkce	ONE-KEY™	Počet otáček bez zatížení (ot./min)	Průměr kotouče (mm)	Hmotnost vč. aku (EPTA) (kg)	Typ spínače	Brzda	Ochrana proti zpětnému rázu	FIXTEC™	Funkce Line lock out
1.	M18 ONEFLAG230XPDB-122C	M18 FUEL™	RAPIDSTOP™	ONE-KEY™	6600	230	5.4 (M18 FB12)	Kolébkový spínač	ano	ano	ano	ano
1.	M18 FLAG230XPDB-121C	M18 FUEL™	-	-	6600	230	5.3 (M18 FB12)	Kolébkový spínač	ano	ano	ano	ano
1.	M18 FHSAG0180VXPDB2-0X	M18 FUEL™	RAPIDSTOP™	ONE-KEY™	5000 - 8400	180	3.6 (M18 FB8)	Kolébkový spínač	ano	ano	ano	ano
1.	M18 FHSAG150XPDB2-0X	M18 FUEL™	RAPIDSTOP™	-	9000	150	3.5 (M18 FB8)	Kolébkový spínač	ano	ano	ano	ano
1.	M18 FHSAG150XB2-0X	M18 FUEL™	RAPIDSTOP™	-	9000	150	3.5 (M18 FB8)	Posuvný spínač	ano	ano	ano	ano
1.	M18 FHSAG125XPDB2-802X	M18 FUEL™	RAPIDSTOP™	-	9000	125	3.5 (M18 FB8)	Kolébkový spínač	ano	ano	ano	ano
1.	M18 FHSAG125XB2-802X	M18 FUEL™	RAPIDSTOP™	-	9000	125	3.5 (M18 FB8)	Posuvný spínač	ano	ano	ano	ano
2.	M18 FSAGF125XPDB-0X	M18 FUEL™	RAPIDSTOP™	-	8500	125	2.6 (M18 B5)	Kolébkový spínač	ano	ano	ano	ano
2.	M18 FSAGF125XB-0X	M18 FUEL™	RAPIDSTOP™	-	8500	125	2.6 (M18 B5)	Posuvný spínač	ano	ano	ano	ano
3.	M18 FSAGSV0125X-502X	M18 FUEL™	RAPIDSTOP™	ONE-KEY™	3500 - 8500	125	3.0 (M18 B5)	Spínač Deadman	ano	ano	ano	ano
3.	M18 FHSAG0125VXPDB2-802X	M18 FUEL™	RAPIDSTOP™	ONE-KEY™	3500 - 9000	125	3.5 (M18 FB8)	Kolébkový spínač	ano	ano	ano	ano
3.	M18 FSAGV125XPDB-0X	M18 FUEL™	RAPIDSTOP™	-	3500 - 8500	125	2.7 (M18 B5)	Kolébkový spínač	ano	ano	ano	ano
3.	M18 FSAGV125XB-0X	M18 FUEL™	RAPIDSTOP™	-	3500 - 8500	125	2.7 (M18 B5)	Posuvný spínač	ano	ano	ano	ano
4.	M18 ONEFSAG125XPDB-802X	M18 FUEL™	RAPIDSTOP™	ONE-KEY™	8500	125	3.1 (M18 HB8)	Kolébkový spínač	ano	ano	ano	ano
4.	M18 ONEFSAG125XB-0X	M18 FUEL™	RAPIDSTOP™	ONE-KEY™	8500	125	2.7 (M18 B5)	Posuvný spínač	ano	ano	ano	ano
4.	M18 FSAG125XB-502X	M18 FUEL™	RAPIDSTOP™	-	8500	125	2.7 (M18 B5)	Posuvný spínač	ano	ano	ano	ano
4.	M18 FSAG125X-0X	M18 FUEL™	-	-	8500	125	2.7 (M18 B5)	Posuvný spínač	Ne	ano	ano	ano
4.	M18 BLSAG125X-402X	M18™	bezuhlíkové	-	11,000	125	2.4 (M18 B4)	Posuvný spínač	Ne	ano	ano	ano
4.	M18 BLSAG125XP-402X	M18™	bezuhlíkové	-	11,000	125	2.4 (M18 B4)	Kolébkový spínač	Ne	ano	ano	ano
4.	M18 BLSAG115XP-402X	M18™	bezuhlíkové	-	11,000	115	2.4 (M18B4)	Kolébkový spínač	Ne	ano	ano	ano



**NASKENUJTE KÓD A PROHLÉDNĚTE SI NAŠI ŘADU OOPP**



**NASKENUJTE KÓD A PROHLÉDNĚTE SI NAŠE KOMPATIBILNÍ ŘEZNÉ KOTOUČE**



## M18 FLAG230XPDB M18 FUEL™ 230 MM VELKÁ ÚHLOVÁ BRUSKA S KOLÉBKOVÝM SPÍNAČEM

• Jedná se o první úhlovou brusku na světě napájenou jedním akumulátorem s napětím 18 V, která poskytuje potřebný výkon pro broušení, je lehčí než nářadí s napájecím kabelem a zvládne až 68 řezů do ocelové trubky z nerezů s průměrem 42 mm na jedno nabití



	M18 FLAG230XPDB-0C	M18 FLAG230XPDB-121C
Dodává se	bez akumulátoru, bez nabíječky, kufr	1 x M18 FB12 akumulátor, M12-18 FC nabíječka, kufr
Obj. č.	4933464114	4933499241
EAN kód	4058546220594	4058546564056

## M18 FHSAG150XPDB2 M18 FUEL™ VYSOCE VÝKONNÁ ÚHLOVÁ BRUSKA 150 MM S KOLÉBKOVÝM SPÍNAČEM

• Vysoce výkonná malá úhlová bruska M18™ 150 mm s výkonem podobným brusce s příkonem 1800 W  
 • RAPIDSTOP™ pro nejrychlejší zastavení kotouče za méně než 2 sekundy a nejlepší ochranu uživatele  
 • Vysší výkon při současném redukcí krytu kolem motoru pro lepší vyvážení a ergonomii ve srovnání s předchozím modelem  
 • Antivibrační boční rukojeť pro nižší vibrace



	M18 FHSAG150XPDB2-0X
Dodává se	bez akumulátoru, bez nabíječky, HD box
Obj. č.	4933493422
EAN kód	4058546482930

## M18 FHSAG125XPDB2 M18 FUEL™ VYSOCE VÝKONNÁ 125MM BRUSKA S BRZDOU A KOLÉBKOVÝM SPÍNAČEM

• Vysoce výkonná malá úhlová bruska M18™ 125 mm s výkonem podobným síťové brusce s příkonem 1800 W  
 • RAPIDSTOP™ pro nejrychlejší zastavení kotouče za méně než 2 sekundy a nejlepší ochranu uživatele  
 • Vysší výkon při současném zmenšení krytu kolem motoru pro lepší vyvážení a ergonomii ve srovnání s předchozím modelem  
 • Antivibrační boční rukojeť pro nižší vibrace



	M18 FHSAG125XPDB2-0X	M18 FHSAG125XPDB2-802X
Dodává se	bez akumulátoru, bez nabíječky, HD box	2 x M18 FB8 sady akumulátorů, M12-18 FC nabíječka, HD box
Obj. č.	4933493417	4933493418
EAN kód	4058546482886	4058546482893

## M18 FSAGSV0125X M18 FUEL™ BEZPEČNOSTNÍ BRUSKA 125 MM S VARIABILNÍMI OTÁČKAMI A FUNKCÍ ONE-KEY™

• Aktivace dvojí spouště – vyžaduje, aby měl uživatel vždy obě ruce na nářadí, a nářadí se automaticky vypne, když jednu ruku sundá  
 • RAPIDSTOP™ pro nejrychlejší zastavení kotouče za méně než 1 sekundu a nejlepší ochranu uživatele  
 • AUTOSTOP™ vypne nářadí, aby uživatele chránil v případě záseku nebo při jakémkoli nepřirozeném pohybu



	M18 FSAGSV0125X-0X	M18 FSAGSV0125X-502X
Dodává se	bez akumulátoru, bez nabíječky, HD box	2 x M18 B5 sady akumulátorů, M12-18 FC nabíječka, HD box
Obj. č.	4933493552	4933493553
EAN kód	4058546484231	4058546484248

## M18 FHSAGO180VXPDB2 M18 FUEL™ VYSOCE VÝKONNÁ 180 MM BRUSKA S BRZDOU, VARIABILNÍMI OTÁČKAMI A ONE-KEY™ GEN 2

• Vysoce výkonná malá úhlová bruska M18™ 180 mm s výkonem podobným brusce s příkonem 1800 W  
 • Maximální kontrola pro každou aplikaci díky tlačítku se 4 režimy, ideální pro práci s nerezovou ocelí a hliníkem a na odstraňování rzi a nátěrů  
 • RAPIDSTOP™ pro nejrychlejší zastavení kotouče za méně než 1 sekundu a nejlepší ochranu uživatele



	M18 FHSAGO180VXPDB2-0X
Dodává se	bez akumulátoru, bez nabíječky, HD box
Obj. č.	4933498942
EAN kód	4058546528119

## M18 FHSAG150XB2 M18 FUEL™ 150 MM VYSOCE VÝKONNÁ ÚHLOVÁ BRUSKA S POSUVNÝM SPÍNAČEM

• Vysoce výkonná malá úhlová bruska M18™ 150 mm s výkonem podobným brusce s příkonem 1800 W  
 • RAPIDSTOP™ pro nejrychlejší zastavení kotouče za méně než 2 sekundy a nejlepší ochranu uživatele  
 • Vysší výkon při současném redukcí krytu kolem motoru pro lepší vyvážení a ergonomii ve srovnání s předchozím modelem  
 • Antivibrační boční rukojeť pro nižší vibrace



	M18 FHSAG150XB2-0X
Dodává se	bez akumulátoru, bez nabíječky, HD box
Obj. č.	4933493421
EAN kód	4058546482923

## M18 FHSAG125XB2 M18 FUEL™ VYSOCE VÝKONNÁ ÚHLOVÁ BRUSKA 125 MM S POSUVNÝM SPÍNAČEM

• M18™ Vysoce výkonná malá úhlová bruska 125 mm s výkonem jako u síťové brusky s příkonem 18 000 W  
 • RAPIDSTOP™ pro nejrychlejší zastavení kotouče za méně než 2 sekundy a nejlepší ochranu uživatele  
 • Vysší výkon při současném zmenšení krytu kolem motoru pro lepší vyvážení a ergonomii ve srovnání s předchozím modelem  
 • Antivibrační boční rukojeť pro nižší vibrace



	M18 FHSAG125XB2-0X	M18 FHSAG125XB2-802X
Dodává se	bez akumulátoru, bez nabíječky, HD box	2 x M18 FB8 sady akumulátorů, M12-18 FC nabíječka, HD box
Obj. č.	4933493415	4933493416
EAN kód	4058546482862	4058546482879

## M18 FHSAGO125VXPDB2 M18 FUEL™ VYSOCE VÝKONNÁ ÚHLOVÁ BRUSKA 125 MM S VARIABILNÍMI OTÁČKAMI A ONE-KEY™

• Vysoce výkonná malá úhlová bruska M18™ 125 mm s výkonem podobným síťové brusce s příkonem 1800 W  
 • Maximální kontrola pro každou aplikaci s ovládacím tlačítkem pro 4 rychlostní režimy, ideální pro práci s nerezovou ocelí a hliníkem a na odstraňování rzi a nátěrů  
 • RAPIDSTOP™ pro nejrychlejší zastavení kotouče za méně než 2 sekundy a nejlepší ochranu uživatele



	M18 FHSAGO125VXPDB2-0X	M18 FHSAGO125VXPDB2-802X
Dodává se	bez akumulátoru, bez nabíječky, HD box	2 x M18 FB8 sady akumulátorů, M12-18 FC nabíječka, HD box
Obj. č.	4933493419	4933493420
EAN kód	4058546482909	4058546482916

## M18 ONEFSAG125XPDB M18 FUEL™ ONE-KEY™ 125 MM ÚHLOVÁ BRUSKA S KOLÉBKOVÝM SPÍNAČEM



- Přináší výkon jako 1200 W síťová bruska
- Sledování a zabezpečení nářadí ONE-KEY™ nabízí bezplatnou cloudovou sledovací síť platformu pro správu inventáře. ONE-KEY™ také nabízí funkci dálkového zamýkání nářadí.
- RAPIDSTOP™ pro nejrychlejší zastavení kotouče za méně než 2 sekundy a nejlepší ochranu uživatele

	M18 ONEFSAG125XPDB-0X	M18 ONEFSAG125XPDB-502X
Dodává se	bez akumulátoru, bez nabíječky, HD box	2 x M18 B5 sady akumulátorů, M12-18 FC nabíječka, HD box
Obj. č.	4933478434	4933478435
EAN kód	4058546346256	4058546346263

## M18 ONEFSAG125XB M18 FUEL™ ONE-KEY™ 125 MM ÚHLOVÁ BRUSKA S POSUVNÝM SPÍNAČEM



- Přináší výkon jako 1200 W síťová bruska
- Sledování a zabezpečení nářadí ONE-KEY™ nabízí bezplatnou cloudovou sledovací síť platformu pro správu inventáře. ONE-KEY™ také nabízí funkci dálkového zamýkání nářadí.
- RAPIDSTOP™ pro nejrychlejší zastavení kotouče za méně než 2 sekundy a nejlepší ochranu uživatele

	M18 ONEFSAG125XB-0X
Dodává se	bez akumulátoru, bez nabíječky, HD box
Obj. č.	4933478433
EAN kód	4058546346249

## M18 BLSAG125X M18 BEZUHLÍKOVÁ ÚHLOVÁ BRUSKA 125 MM S POSUVNÝM SPÍNAČEM



- 11 000 otáček za minutu - optimalizováno pro řezné aplikace
- Výkonný bezuhlíkový motor - výkon jako u 800 W síťové brusky
- Nejkompaktnější a nelehčí akumulátorová úhlová bruska v nabídce
- Bezpečnostní pojistka chrání uživatele před zraněním způsobeným zpětným rázem
- Integrovaný systém FIXTEC™ pro výměnu kotoučů bez použití nástrojů

	M18 BLSAG125X-0	M18 BLSAG125X-402X
Dodává se	bez akumulátoru, bez nabíječky, bez kufru	2 x M18 B4 sady akumulátorů, M12-18 C nabíječka, HD box
Obj. č.	4933492643	4933492644
EAN kód	4058546413934	4058546413941

## M18 BLSAG125XPB M18 BEZUHLÍKOVÁ ÚHLOVÁ BRUSKA 125 MM S KOLÉBKOVÝM SPÍNAČEM



- 11 000 otáček za minutu - optimalizováno pro řezné aplikace
- Výkonný bezuhlíkový motor s výkonem srovnatelným s 800W bruskou
- Nejkompaktnější a nelehčí akumulátorová úhlová bruska v nabídce
- Bezpečnostní pojistka chrání uživatele před zraněním způsobeným zpětným rázem
- Integrovaný systém FIXTEC™ pro výměnu kotoučů bez použití nástrojů

	M18 BLSAG125XPB-0	M18 BLSAG125XPB-402X
Dodává se	bez akumulátoru, bez nabíječky, bez kufru	2 x M18 B4 sady akumulátorů, M12-18 C nabíječka, HD box
Obj. č.	4933492645	4933492646
EAN kód	4058546413958	4058546413965

## M18 FSAG125XB M18 FUEL™ 125 MM ÚHLOVÁ BRUSKA S POSUVNÝM SPÍNAČEM



- Přináší výkon jako 1200 W síťová bruska
- RAPIDSTOP™ pro nejrychlejší zastavení kotouče za méně než 2 sekundy a nejlepší ochranu uživatele
- Menší rozměry převodové hlavy a nižší úhel slotu pro akumulátor - pro lepší vyvážení a ergonomii ve srovnání s předchozím modelem
- Antivibrační boční madlo pro snížení vibrací
- Matice FIXTEC™ pro snadnou výměnu kotouče bez nástrojů

	M18 FSAG125XB-0X	M18 FSAG125XB-502X
Dodává se	bez akumulátoru, bez nabíječky, HD box	2 x M18 B5 sady akumulátorů, M12-18 FC nabíječka, HD box
Obj. č.	4933478429	4933478430
EAN kód	4058546346201	4058546346218

## M18 FSAG125X M18 FUEL™ 125 MM ÚHLOVÁ BRUSKA S POSUVNÝM SPÍNAČEM



- Přináší výkon jako 1200 W síťová bruska
- Menší rozměry převodové hlavy a nižší úhel slotu pro akumulátor - pro lepší vyvážení a ergonomii ve srovnání s předchozím modelem
- Antivibrační boční madlo pro snížení vibrací
- Matice FIXTEC™ pro snadnou výměnu kotouče bez nástrojů
- Štíhlý design rukojeti
- Odnímatelný protiprachový kryt brání pronikání úlomků, čímž prodlužuje životnost motoru

	M18 FSAG125X-0X
Dodává se	bez akumulátoru, bez nabíječky, HD box
Obj. č.	4933478428
EAN kód	4058546346195

## M18 BLSAG115XPB M18 BEZUHLÍKOVÁ ÚHLOVÁ BRUSKA 115 MM S KOLÉBKOVÝM SPÍNAČEM



- 11 000 otáček za minutu - optimalizováno pro řezné aplikace
- Výkonný bezuhlíkový motor - výkon jako u 800 W síťové brusky
- Nejkompaktnější a nelehčí akumulátorová úhlová bruska v naší nabídce
- Bezpečnostní spojka - chrání uživatele před zraněním způsobeným zpětným rázem
- Integrovaný systém FIXTEC™ pro výměnu kotouče bez použití nářadí

	M18 BLSAG115XPB-0
Dodává se	bez akumulátoru, bez nabíječky, bez kufru
Obj. č.	4933492647
EAN kód	4058546413972

## M18 FROP21 M18 FUEL™ EXCENTRICKÁ LEŠTIČKA SE ZDVIHEM 21 MM



- Poskytuje stejný výkon jako síťové excentrické lešticíky při kompletním leštění a náročných korekcích
- 8 různých nastavení otáček pro maximální kontrolu nad leštěním a nejlepší výsledky
- 21mm excentrický pohyb pro rychlé a efektivní leštění bez šmouh
- Velká ergonomická přední rukojeť s pogumováním pro snadnou a pohodlnou manipulaci, zejména při práci ve svislém směru

	M18 FROP21-0X	M18 FROP21-502X
Standardní vybavení	150mm opěrná podložka, kryt proti prachu	150mm bezpečnostní podložka, kryt proti prachu
Dodává se	bez akumulátoru, bez nabíječky, HD box	2 x M18 B5 sady akumulátorů, M12-18 FC nabíječka, HD box
Obj. č.	4933478836	4933478837
EAN kód	4058546361181	4058546361198

## M18 FSAGV125XPDB M18 FUEL™ 125 MM ÚHLOVÁ BRUSKA S KOLÉBKOVÝM SPÍNAČEM



- Maximální kontrola pro všechny aplikace - 5stupňové snastavení rychlosti ideální pro práci s nerezovou ocelí, hliníkem a na odstraňování rzi a nátěrů.
- Přináší výkon jako 1200 W síťová bruska
- RAPIDSTOP™ pro nejrychlejší zastavení kotouče za méně než 2 sekundy a nejlepší ochranu uživatele

	M18 FSAGV125XPDB-0X
Dodává se	bez akumulátoru, bez nabíječky, HD box
Obj. č.	4933478437
EAN kód	4058546346287

## M18 FSAGV125XB M18 FUEL™ 125 MM ÚHLOVÁ BRUSKA S POSUVNÝM SPÍNAČEM, BRZDOU A REGULACÍ OTÁČEK



- Maximální kontrola pro všechny aplikace - 5stupňové snastavení rychlosti ideální pro práci s nerezovou ocelí, hliníkem a na odstraňování rzi a nátěrů.
- Přináší výkon jako 1200 W síťová bruska
- RAPIDSTOP™ pro nejrychlejší zastavení kotouče za méně než 2 sekundy a nejlepší ochranu uživatele
- Antivibrační boční madlo pro snížení vibrací

	M18 FSAGV125XB-0X
Dodává se	bez akumulátoru, bez nabíječky, HD box
Obj. č.	4933478436
EAN kód	4058546346270

## M18 FROP15 M18 FUEL™ EXCENTRICKÁ LEŠTIČKA SE ZDVIHEM 15 MM



- Poskytují stejný výkon jako síťové excentrické lešticíky pro kompletní leštění a náročné korekční aplikace
- 8 různých nastavení otáček pro maximální kontrolu nad leštěním a nejlepší výsledky
- 15 mm excentrický pohyb pro rychlé a efektivní leštění bez šmouh
- Velká ergonomická přední rukojeť s pogumováním pro snadnou a pohodlnou manipulaci, zejména při práci ve svislém směru

	M18 FROP15-0X	M18 FROP15-502X	M18 FROP15-502X KIT
Standardní vybavení	125 mm opěrná podložka, kryt proti prachu	125 mm opěrná podložka, kryt proti prachu	125 mm podložka, kryt proti prachu, 140 mm červená houba (tvrdá), 140 mm žlutá houba (střední), červená tkanina, těžká směs, střední směs
Dodává se	bez akumulátoru, bez nabíječky, HD box	2 x M18 B5 sady akumulátorů, M12-18 FC nabíječka, HD box	2 x M18 B5 sady akumulátorů, M12-18 FC nabíječka, HD box
Obj. č.	4933478834	4933478835	4933492352
EAN kód	4058546361167	4058546361174	4058546417192

## M18 FAP M18 FUEL™ LEŠTIČKA



- Akumulátorová lešticíka s 8 polohami volby otáček v rozmezí 360 - 2200 ot/min.
- Vynikající doba provozu pro vyleštění celého vozu na jedno nabití akumulátoru (při středně kvalitním až kvalitním laku a lehkých škrábancích)
- Maximální průměr lešticího příslušenství 180 mm
- Elektronika konstantní rychlosti s plynulým spuštěním pro hladký rozběh

	M18 FAP180-0	M18 FAP180-502X
Standardní vybavení	Lešticí podložka, kryt proti prachu, držadlo, boční madlo AVS	Lešticí podložka, lešticí houba bílá a oranžová, prachovka z jehněčiny, rukojeť, boční rukojeť AVS
Dodává se	bez akumulátoru, bez nabíječky, bez kufru	2 x M18 B5 sady akumulátorů, M12-18 FC nabíječka, HD box
Obj. č.	4933451549	4933451550
EAN kód	4002395144518	4002395144525

## M18 FSAGF125XPDB M18 FUEL™ 125 MM ÚHLOVÁ BRUSKA S PLOCHOU HLAVOU, BRZDOU A KOLÉBKOVÝM SPÍNAČEM



- Plochá konstrukce hlavy převodovky - umožňuje uživateli pracovat v ostrých úhlech až do 42°
- Přináší výkon jako 1200 W síťová bruska
- RAPIDSTOP™ pro nejrychlejší zastavení kotouče za méně než 2 sekundy a nejlepší ochranu uživatele
- Neuzamykatelný bezpečnostní kolébkový spínač s funkcí line-lock-out pro zamezení automatického spuštění

	M18 FSAGF125XPDB-0X
Dodává se	bez akumulátoru, bez nabíječky, HD box
Obj. č.	4933478439
EAN kód	4058546346300

## M18 FSAGF125XB M18 FUEL™ 125 MM ÚHLOVÁ BRUSKA S PLOCHOU HLAVOU, BRZDOU A POUVNÝM SPÍNAČEM



- Plochá konstrukce hlavy převodovky - umožňuje uživateli pracovat v ostrých úhlech až do 42°
- Přináší výkon jako 1200 W síťová bruska
- RAPIDSTOP™ pro nejrychlejší zastavení kotouče za méně než 2 sekundy a nejlepší ochranu uživatele
- Antivibrační boční madlo pro snížení vibrací
- Matice FIXTEC™ pro snadnou výměnu kotouče bez nástrojů

	M18 FSAGF125XB-0X
Dodává se	bez akumulátoru, bez nabíječky, HD box
Obj. č.	4933478438
EAN kód	4058546346294

## M18 FMCS66 M18 FUEL™ 66 MM KOTOUČOVÁ PILA NA KOV



- První akumulátorová kotoučová pila na kov s hloubkou řezu 66 mm s napájecím napětím 18 V a s výkonem 1 800 W jako u verze s napájecím kabelem
- Vyšší řezná rychlost ve srovnání s nářadím s napájecím kabelem

	M18 FMCS66-0C	M18 FMCS66-802C
Dodává se	bez akumulátoru, bez nabíječky, kufr	2 x M18 FB8 sady akumulátorů, M12-18 FC nabíječka, kufr
Obj. č.	4933472110	4933499243
EAN kód	4058546325060	4058546564070

## M18 FMCS M18 FUEL™ 57 MM PILA NA KOV



- Technologie řezání za sucha zajišťuje studené, rychlé řezání kovů bez ořepů.
- Nastavení hloubky řezu bez použití nářadí, rychlé a snadné nastavení hloubky řezu od 0 do 57 mm.
- Kompaktní a lehká konstrukce pro co nejpohodlnější používání
- Dvojčinná spoušť zabraňuje náhodnému spuštění.

	M18 FMCS-0X	M18 FMCS-502X
Dodává se	bez akumulátoru, bez nabíječky, HD box	2 x M18 B5 sady akumulátorů, M12-18 FC nabíječka, HD box
Obj. č.	4933459192	4933459193
EAN kód	4002395289271	4002395289288

## M18 FBS127 M18 FUEL™ PÁSOVÁ PILA S HLUBOKÝM ŘEZEM GEN 2



- Nejrychlejší řezání pásovou pilou ve své třídě o 30% rychlejší než u předchozího modelu
- Optimalizovaná ergonomie a hmotnost snižená o 1,4 kg oproti předchozímu modelu
- Maximální kontrola při práci s jakýmkoli materiálem, 4stupňový režim otáček a spouštěč s proměnlivou rychlostí; ideální pro práci v nerezové oceli a hliníku

	M18 FBS127-0	M18 FBS127-502C
Dodává se	bez akumulátoru, bez nabíječky, kufr bez kufru	2 x M18 B5 sady akumulátorů, M12-18 FC nabíječka, kufr
Obj. č.	4933498309	4933498310
EAN kód	4058546521783	4058546521790

## M18 FBS127DO M18 FUEL™ PÁSOVÁ PILA S HLUBOKÝM ŘEZEM A DUÁLNÍM SPÍNAČEM S FUNKCÍ ONE-KEY™



- Duální spínač vyžaduje, aby uživatel měl vždy obě ruce na nářadí. Nářadí se automaticky kdykoli jednu ruku sundá.
- Maximální kontrola při práci s jakýmkoli materiálem, 4stupňový režim otáček a spínač s proměnlivou rychlostí; ideální pro práci v nerezové oceli a hliníku

	M18 FBS127DO-0C
Dodává se	bez akumulátoru, bez nabíječky, kufr
Obj. č.	4933498311
EAN kód	4058546521806

## M18 BMS20 M18™ ŘEZAČKA PLECHU



- Přesné řezy s maximální hloubkou řezu 2,0 mm do oceli
- Jedinečná 360° rotační, beznástrojová hlava s 12 polohami fixace pro přístup do těsných prostor a pro zvýšení pohodlí uživatele
- REDLINK™ ochrana proti přetížení chrání nářadí i akumulátor před extrémním namáháním
- Individuální řízení jednotlivých článků optimalizuje dobu chodu stroje a prodlužuje životnost

	M18 BMS20-0
Dodává se	bez akumulátoru, bez nabíječky, bez kufru
Obj. č.	4933447935
EAN kód	4002395006748

## M18 BHG M18™ HORKOVZDUŠNÁ PISTOLE



- Vysoce výkonná tepelná spirála umožňuje nářadí dosáhnout teploty až 470 °C
- Dosáhne provozní teploty za šest vteřin, což uživateli umožní rychle dokončit aplikaci
- REDLINK™ elektronika na ochranu před přetížením nářadí a akumulátoru poskytuje nejlepší odolnost ve své třídě
- Individuální monitorování článků akumulátoru optimalizuje dobu chodu nářadí a zajišťuje dlouhou životnost akumulátoru

	M18 BHG-0	M18 BHG-502C
Dodává se	bez akumulátoru, bez nabíječky, bez kufru	2 x M18 B5 sady akumulátorů, M12-18 C nabíječka, kufr
Obj. č.	4933459771	4933459772
EAN kód	4058546029432	4058546029449

## M18 FBS85 M18 FUEL™ KOMPAKTNÍ PÁSOVÁ PILA



- O 20% rychlejší řezání ve srovnání s předchozím modelem
- Velká řezná kapacita pro průměr až 85 mm
- Spínač s proměnnou rychlostí pro rychlé a snadné nastavení
- Kryt pásové pily chrání uživatele před zraněním tím, že zabraňuje jakémukoli přístupu k kotouči - instalace a demontáž bez nářadí během několika sekund

	M18 FBS85-0C	M18 FBS85-202C
Dodává se	bez akumulátoru, bez nabíječky, kufr	2 x M18 B2 sady akumulátorů, M12-18 FC nabíječka, kufr
Obj. č.	4933471496	4933471497
EAN kód	4058546293956	4058546293963

## M18 FDGROVPDB M18 FUEL™ ONE-KEY™ PŘÍMÁ BRUSKA S PROMĚNNÝMI OTÁČKAMI A KOLÉBKOVÝM SPÍNAČEM



- Maximální kontrola při každé aplikaci - 5-stupňový volič rychlosti ideální pro práci s nerezovými i karbidovými otrepy a příslušenstvím až do 75 mm
- Poskytuje výkon podobný 1200W síťové brusce

	M18 FDGROVPDB-0X
Dodává se	bez akumulátoru, bez nabíječky, HD box
Obj. č.	4933480957
EAN kód	4058546412425

## M18 FMS305 M18 FUEL™ ONE-KEY™ 305 MM POKOSOVÁ PILA



- Poskytuje sílu řezat stejnou rychlostí jako pila AC 305 mm se schopností nařezat až 500 kusů základní borovicové desky 78 mm na jedno nabití akumulátoru 12,0 Ah
- Systém HIGH OUTPUT™ vyzdvihuje technologii M18 FUEL™ na novou úroveň a přináší prodloužený výkon a delší dobu chodu. Toto nářadí je navrženo tak, aby maximalizovalo souhrn s akumulátory HIGH OUTPUT™ a FORGE™

	M18 FMS305-0	M18 FMS305-121
Dodává se	bez akumulátoru, bez nabíječky, bez kufru	1 x M18 FB12 akumulátor, M12-18 FC nabíječka, bez kufru
Obj. č.	4933471205	4933499181
EAN kód	4058546288334	4058546563455

## M18 FMS254 M18 FUEL™ 254 MM POKOSOVÁ PILA



- Průměr kotouče 254 mm umožňuje velké a přesné řezy
- Až 430 řezů v měkkém dřevě o rozměrech 26 mm x 142 mm s akumulátorem 12,0 Ah dává možnost pracovat celý den bez dobíjení akumulátoru
- Rychlé nastavení pokosu pomocí zářádky umožňující jednoduché nastavení úhlu pokosu doleva a doprava

	M18 FMS254-0
Dodává se	bez akumulátoru, bez nabíječky, bez kufru
Obj. č.	4933451729
EAN kód	4002395279418

## M18 FDGROVB M18 FUEL™ ONE-KEY™ PŘÍMÁ BRUSKA S PROMĚNNÝMI OTÁČKAMI A POSUVNÝM SPÍNAČEM



- Maximální kontrola při každé aplikaci - 5-stupňový volič rychlosti ideální pro práci s nerezovými i karbidovými otrepy a příslušenstvím až do 75 mm
- Poskytuje výkon podobný 1200W síťové brusce

	M18 FDGROVB-0X	M18 FDGROVB-502X
Dodává se	bez akumulátoru, bez nabíječky, HD box	2 x M18 B5 sady akumulátorů, M12-18 FC nabíječka, HD box
Obj. č.	4933480955	4933480956
EAN kód	4058546412401	4058546412418

## M18 FDGRB M18 FUEL™ PŘÍMÁ BRUSKA S POSUVNÝM SPÍNAČEM



- Poskytuje výkon podobný síťové brusce 1200W
- Zámek vřetenice - zvýšená produktivita, nejsou potřeba 2 klíče
- RAPIDSTOP™ - zastaví veškeré příslušenství do 2 sekund
- Nižší úhel slotu akumulátoru - pro lepší vyvážení a ergonomii ve srovnání s předchozím modelem

	M18 FDGRB-0	M18 FDGRB-0X	M18 FDGRB-502X
Dodává se	bez akumulátoru, bez nabíječky, bez kufru	bez akumulátoru, bez nabíječky, HD box	2 x M18 B5 sady akumulátorů, M12-18 FC nabíječka, HD box
Obj. č.	4933480952	4933480953	4933480954
EAN kód	4058546412371	4058546412388	4058546412395

## M18 FMS190 M18 FUEL™ 190 MM POKOSOVÁ PILA



- S kotoučem o průměru 190 mm poskytuje přesný řezný výkon
- Až 299 řezů do měkkého dřeva 38 mm 89 mm s akumulátorem 5,0 Ah umožňuje pracovat celý den bez dobíjení akumulátoru
- Rychlé nastavení úkosu umožňuje jednoduché nastavení úhlu úkosu vlevo a vpravo
- Velké posuvné dorazy poskytují maximální oporu pro řezaný materiál a zajišťují stabilitu a přesnost

	M18 FMS190-0
Dodává se	bez akumulátoru, bez nabíječky, bez kufru
Obj. č.	4933459619
EAN kód	4058546027919

## MSL 1000 STOJAN NA POKOSOVOU PILU VÝSUVNÝ AŽ NA 2 M



- Lehká konstrukce - usnadňuje přenášení na pracovišti
- Celková délka 1,08 m, vejde se do většiny malých dodávek a aut
- Rozšiřitelnost na každou stranu 2,08 m
- Unese až 180 kg
- Jednobodové nohy pro vyrovnání na nerovném odkladě
- Rychlé odstranění podpěr
- Široká nastavitelnost délky nohou

	MSL 1000
Obj. č.	4933428970
EAN kód	4002395241729

## M18 FMDP M18 FUEL™ MAGNETICKÁ VRTAČKA S PERMANENTNÍM MAGNETEM



- Technologie FUEL™ umožňuje výkon vrtání srovnatelnou se síťovým nářadím při maximální přídržné síle magnetu na 1/4" oceli a 40 otvorech 18 mm na jedno nabití akumulátoru
- Detektor otáček AUTOSTOP™: Detekuje nadměrné otočení a automaticky odpojuje napájení vrtačky za účelem nejlepší ochrany uživatele

	M18 FMDP-0C	M18 FMDP-502C
Dodává se	bez akumulátoru, bez nabíječky, kufr	2 x M18 B5 sady akumulátorů, M12-18 FC nabíječka, kufr
Obj. č.	4933451636	4933451012
EAN kód	4002395142330	4002395136650

## M18 BMS12 M18™ ŘEZAČKA PLECHU



- Přesné řezy s maximální hloubkou řezu 1.2 mm do oceli
- Jedinečná 360° rotační, beznástrojová hlava s 12 polohami fixace pro přístup do těsných prostor a pro zvýšení pohodlí uživatele
- REDLINK™ ochrana proti přetížení chrání nářadí i akumulátor před extrémním namáháním
- Individuální řízení jednotlivých článků optimalizuje dobu chodu stroje a prodlužuje životnost

	M18 BMS12-0
Dodává se	bez akumulátoru, bez nabíječky, bez kufru
Obj. č.	4933447925
EAN kód	4002395006731

## MSL 2000 STOJAN NA POKOSOVOU PILU VÝSUVNÝ AŽ NA 2,5 M



- Lehká konstrukce - usnadňuje přenášení na pracovišti
- Celková délka 1,09 m, vejde se do většiny malých dodávek a aut
- Rozšiřitelnost na každou stranu 2,54 m
- Unese až 227 kg
- Jednobodové nohy pro vyrovnání na nerovném odkladě
- Rychlé odstranění podpěr
- Široká nastavitelnost délky nohou

	MSL 2000
Obj. č.	4933459617
EAN kód	4058546027896

## MSL 3000 STOJAN NA POKOSOVOU PILU VÝSUVNÝ AŽ NA 3 M



- Lehká konstrukce a sada koleček - usnadňuje přenášení na pracovišti
- Lze složit až na 1200 mm - díky skládacím nohám a kompaktní konstrukci
- Lze prodloužit až na 3 m - usnadňuje řezání rozměrných kusů na délku
- Heavy Duty - unese až 250 kg
- Jednobodové nohy pro vyrovnání na nerovném odkladě
- Pohodlná pracovní výška - 81 cm

	MSL 3000
Obj. č.	4933411565
EAN kód	4002395236213

# VYBERTE SI SPRÁVNOU POKOSOVOU PILU

## 1 VNĚJŠÍ

Střešní krytiny, oplocení, palubky

### KAPACITA



## 2 VNITŘNÍ

Sekundární opravy, menší řezy, lišty, kuchyňské prvky, obložení dveří a oken

### PŘENOSNOST



	Akumulátorový systém	ONE-KEY™	Počet otáček bez zatížení (ot./min)	Průměr kotouče (mm)	Kapacita úkosu doleva (°)	Kapacita úkosu doprava (°)	Kapacita pokosu doleva (°)	Kapacita pokosu doprava (°)	Průměr hřídele (mm)	Max. kap. řezání pokosu při 90° (mm)	Hmotnost vč. aku (EPTA) (kg)
1.	M18 FMS305-121	M18 FUEL™ ONE-KEY™	3600	305	48	48	55	60	30	96.5 x 340	22.5 (M18 FB12)
1.	M18 FMS254-0	M18 FUEL™	4000	254	48	48	50	60	30	91 x 289	20.0 (M18 B5)
2.	M18 FMS190-0	M18 FUEL™	5000	190	48	48	48	48	30	-	12.7 (M18 B5)

## VÝSUVNÉ STOJANY NA POKOSOVÉ PILY

	Výška (mm)	Rozměry základové desky (mm)	Roztažitelné až do (mm)	Rozměry složené (mm)	Nosnost (kg)	Hmotnost (kg)
MSL 1000	850	1065	2125	1065	180	17.0
MSL 2000	860	1093	2542	1093	227	14.0
MSL 3000	810	1100	3000	1200	250	23.0
MSUV 280	850	1160	2800	1320	136	27.0



NASKENUJTE KÓD A PROHLÉDNĚTE SI NAŠÍ ŘADU OOPP



NASKENUJTE KÓD A PROHLÉDNĚTE SI NAŠE KOTOUČE PRO POKOSOVÉ PILY

REDLITHIUM™

### MSUV 280 STOJAN NA POKOSOVOU PILU VÝSUVNÝ AŽ NA 2,8 M

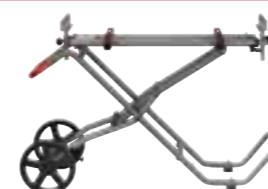

- Vertikálně skládací design pro snadné skladování a přepravu
- Snadný jednočinný zámek nožního pedálu a jediný zvedací bod umožňují rychlé nastavení stojanu s připojenou pokosovou pilou
- Univerzální rychloupínací konzoly kompatibilní se všemi pokosovými pilami MILWAUKEE®
- Extra široké podpěrné válečky umožňují snadnější manipulaci s většími materiály
- Šířka prodloužení 2,8 m

#### MSUV 280

Obj. č.	4933478992
EAN kód	4058546362744

### TSS 1000 STOJAN PRO STOLNÍ PILU



- Nízká hmotnost pouhých 6,6 kg – snadná přeprava na pracoviště i z pracoviště
- Nosnost až do 82 kg
- Rychloupínací držák pro pevné upnutí pily na určeném místě
- Nastavitelná opěrná noha umožňuje srovnání na nerovném povrchu
- Pohodlná pracovní výška 559 mm
- Pro použití se stolovou pilou M18 FTS210 ONE-KEY™ FUEL™

#### TSS 1000

Obj. č.	4933464227
EAN kód	4058546221720

### M18 FCS552 M18 FUEL™ KOMPAKTNÍ OKRUŽNÍ PILA

M18 FUEL



- Poskytuje výkon pro podélné řezání se stejnou rychlostí posuvu jako ekvivalentní kotoučová pila na střídavý proud, což umožňuje příčné řezání až 200 kusů borovicového dřeva o rozměrech 90 x 35 mm na jedno nabití akumulátoru 3.0 Ah HIGH OUTPUT™.
- Hoříčková patka snižuje hmotnost a maximalizuje odolnost
- Odolný kovový závěsný hák pro uspořádání pracovního prostoru a bezpečnost

#### M18 FCS552-0

#### M18 FCS552-0X

#### M18 FCS552-302X

Dodává se	bez akumulátoru, bez nabíječky, Krabice	bez akumulátoru, bez nabíječky, HD box	2 x M18 HB3 sady akumulátoru, M12-18 FC nabíječka, HD box
Obj. č.	4933493587	4933493588	4933493589
EAN kód	4058546484583	4058546484590	4058546484606

### M18 FCSRH662 M18 FUEL™ OKRUŽNÍ PILA SE ZADNÍ RUKOJETÍ 2. GENERACE

M18 FUEL



- Díky technologii FORGE™ zabudované v této pile poskytuje výkon pro podélné řezání se stejnou rychlostí posuvu jako ekvivalentní kotoučová pila na střídavý proud, což umožňuje příčné řezání až 700 kusů borovicového dřeva o rozměrech 90 x 45 mm na jedno nabití akumulátoru 12,0 Ah.
- 190mm pilový kotouč s hloubkou řezu 68 mm, který umožňuje řezat 3 na sobě položené OSB desky.

#### M18 FCSRH662-0

Dodává se	bez akumulátoru, bez nabíječky, bez kufru
Obj. č.	4933498992
EAN kód	4058546528614

### M18 FTS210 M18 FUEL™ ONE-KEY™ STOLNÍ PILA

M18 FUEL



- Stolní pila ONE-KEY™ M18 FUEL™ umožňuje podélné řezy s rychlostí posuvu, jakou disponuje stejná stolní pila s napájecím kabelem a provede řez s délkou 190 m a OSB deskách s tloušťkou 19 mm na jedno nabití akumulátoru s kapacitou 12,0 Ah

#### M18 FTS210-0

#### M18 FTS210-121B

Dodává se	bez akumulátoru, bez nabíječky, bez kufru	1 x M18 FB12 akumulátor, M12-18 FC nabíječka, bez kufru
Obj. č.	4933464722	4933499179
EAN kód	4058546226671	4058546563431

### M18 FPS55 M18 FUEL™ 55 MM PONORNÁ PILA NA DŘEVO A PLAST

M18 FUEL



- Ponorná pila M18 FUEL™ poskytuje takový výkon, který umožňuje při řezání dosahovat rychlosti podávání jako u ekvivalentní síťové kotoučové pily, a možnost nařezat až 45 metrů 18 mm překližky na jedno nabití 5,5 Ah akumulátoru
- Nastavení hloubky používá dvě stupnice, jednu od kolejničky a druhou mimo kolejničky, a lze ji snadno nastavit po stisknutí tlačítka

#### M18 FPS55-0P

#### M18 FPS55-552P

Dodává se	bez akumulátoru, bez nabíječky, PACKOUT™ box	2 x M18 HB5.5 sady akumulátoru, M12-18 FC nabíječka, PACKOUT™ box
Obj. č.	4933478777	4933478778
EAN kód	4058546360597	4058546360603

### HD18 CS M18™ 55 MM OKRUŽNÍ PILA NA DŘEVO A PLAST

M18



- Výkoný motor 3500 ot. za min pořeže téměř každé stavební řezivo
- REDLINK™ ochrana proti přetížení chrání nářadí i akumulátor
- Nastavení úkosu až do 50°
- Hoříčkový horní kryt poskytuje nejlepší odolnost proti nárazu své třídě
- Výtečná viditelnost řezu
- Elektronická brzda motoru ve vteřině zastaví řezný kotouč

#### HD18 CS-0

#### HD18 CS-402B

Dodává se	bez akumulátoru, bez nabíječky, bez kufru	2 x M18 B4 sady akumulátoru, M12-18 C nabíječka, taška
Obj. č.	4933419134	4933441400
EAN kód	4002395238248	4002395001613



# VYBERTE SI SPRÁVNOU PILU

## 1 Stolní, okružní a ponorné pily



## 2 Šavlové pily SAWZALL™ a HACKZALL™



## 3 Multifukční nářadí



## 1 STOLNÍ, OKRUŽNÍ A PONORNÉ PILY

	Akumulátorový systém	ONE-KEY™	Počet otáček bez zatížení (ot./min)	Průměr kotouče (mm)	Kapacita úkosu (°)	Max. hloubka řezání při 45° (mm)	Max. hloubka řezání při 90° (mm)	Hmotnost vč. aku (EPTA) (kg)
M18 FTS210-121B	M18 FUEL™	ONE-KEY™	6300	210	47	-	63,5	22,3 (M18 FB12)
M18 FPS55-552P	M18 FUEL™	-	2500 - 5600	165	-1 - 48	44	59	4,9 (M18 HB5,5)
M18 FCS552-302X	M18 FUEL™	-	6000	165	50	44	57	3,4 (M18 HB3)
HD18 CS-402B	M18™	-	3500	165	0 - 50	39	55	3,8 (M18 B4)
M18 FCS66GR3-121C	M18 FUEL™	-	6,000	190	50	53	68	5,7 (M18 FB12)
M18 FCSRH662-0	M18 FUEL™	-	6,300	190	57	53	68	5,2 (M18 FB12)
M18 BLCS66-502X	M18™	-	5000	190	0 - 50	48	66	4,0 (M18 B5)
M12 FCS442-502X	M12 FUEL™	-	3850	140	0 - 50	32	46	2,4 (M12 HB5)

## 2 ŠAVLOVÉ PILY SAWZALL™ A HACKZALL™

	Akumulátorový systém	ONE-KEY™	Počet zdvihů bez zatížení (zd./min)	Délka zdvihu (mm)	Hmotnost vč. aku (EPTA) (kg)
M18 FSX-801C	M18 FUEL™	-	0 - 3000	32	5,06 (M18 FB8)
M18 ONEFSZ-502X	M18 FUEL™	ONE-KEY™	0-3000	32	3,8 (M18 B5)
M18 FSZ-502X	M18 FUEL™	-	0-3000	32	3,8 (M18 B5)
M18 BSX-402C	M18™	-	0 - 3000	28,6	4,0 (M18 B4)
M18 FHZ-502X	M18 FUEL™	-	0 - 3000	22	2,6 (M18 B5)
C18 HZ-402B	M18™	-	0 - 3000	20	2,5 (M18 B4)
M18 FBJS-502X	M18 FUEL™	-	800 - 3500	25	2,8 (M18 B5)
M18 FJS-502X	M18 FUEL™	-	0 - 3500	25	2,9 (M18 B5)
M18 BJS-402C	M18™	-	0 - 2800	25	2,5 (M18 B4)
M12 CHZ-602X	M12 FUEL™	-	0 - 3000	15,9	1,6 (M12 B6)
C12 HZ-202C	M12™	-	0 - 3000	13	1,2 (M12 B2)
M12 FJS-422X	M12 FUEL™	-	800 - 3000	22	1,7 (M12 B2)

## 3 MULTIFUKČNÍ NÁŘADÍ

	Akumulátorový systém	Oscilační úhel nalevo / napravo (°)	Počet otáček bez zatížení (ot./min)	Hmotnost vč. aku (EPTA) (kg)
M18 FMT-502X	M18 FUEL™	2,1	10,000 - 20,000	1,9 (M18 B5)
M18 BMT-421C	M18™	1,7	12,000 - 18,000	1,7 (M18 B2)
M12 FMT-422X	M12 FUEL™	1,8	10,000 - 20,000	1,6 (M12 B2)
C12 MT-402B	M12™	1,5	5000 - 20,000	1,2 (M18 B4)



NASKENUJTE KÓD A PROHLÉDNĚTE SI NAŠÍ ŘADU OOPP



NASKENUJTE KÓD A PROHLÉDNĚTE SI NAŠE ŘEZNÉ PLÁTKY

REDLITHIUM™

## M18 FCS66GR3

M18 FUEL™ KOTOUČOVÁ PILA KOMPATIBILNÍ S VODIČÍ LIŠTOU



	M18 FCS66GR3-0	M18 FCS66GR3-121C
Dodává se	bez akumulátoru, bez nabíječky, Krabice bez kufru	1 x M18 FB12 akumulátor, M12-18 FC nabíječka, kufr
Obj. č.	4933493491	4933493492
EAN kód	4058546483623	4058546483630

Okružní pila M18 FUEL™ poskytuje výkon pro podélné řezání a umožňuje udržovat 6 000 otáček za minutu po celou dobu práce a díky technologii FORGE™ zabudované v této pile zajišťuje rychlejší řezání - na jedno nabití akumulátoru 12,0 Ah dokáže nařezat až 700 kusů borovicového hranolu o rozměrech 90 x 45 mm nebo 64 běžných metrů borovicového panelu o tloušťce 42 mm.

## M18 BLCS66

M18™ 66 MM BEZUHLÍKOVÁ OKRUŽNÍ PILA NA DŘEVO A PLAST



	M18 BLCS66-0X	M18 BLCS66-502X
Dodává se	bez akumulátoru, bez nabíječky, HD box	2 x M18 B5 sady akumulátorů, M12-18 FC nabíječka, HD box
Obj. č.	4933464589	4933464590
EAN kód	4058546225346	4058546225353

BRUSHLESS

Okružní pila M18™ s bezuhlíkovým motorem s pilovým kotoučem 190 mm poskytuje hloubku řezu 66 mm, což umožňuje současné řezání tří OSB desek 19 mm na sobě.  
Elektronika REDLINK™ na ochranu proti přetížení nářadí i akumulátoru zaručuje nejlepší odolnost systému v této třídě nářadí.

## M18 ONEFSZ

ŠAVLOVÁ PILA M18 FUEL™ ONE-KEY™ SAWZALL®



	M18 ONEFSZ-0X	M18 ONEFSZ-502X
Dodává se	bez akumulátoru, bez nabíječky, HD box	2 x M18 B5 sady akumulátorů, M12-18 FC nabíječka, HD box
Obj. č.	4933478296	4933478294
EAN kód	4058546344733	4058546344719

Model M18 FSZ, ale s technologií ONE-KEY™ umožňuje, aby si uživatel přizpůsobil své nářadí pro konkrétní aplikaci.  
Přizpůsobení nářadí aplikaci ONE-KEY™ umožňuje, aby si uživatel přizpůsobil své nářadí pro konkrétní aplikaci.  
Sledování a zabezpečení nářadí ONE-KEY™ nabízí bezplatnou cloudovou sledovací síť a platformu pro správu inventáře. ONE-KEY™ také nabízí funkci dálkového zamykání nářadí.

## M18 FSZ

M18 FUEL™ SAWZALL™ ŠAVLOVÁ PILA



	M18 FSZ-0X	M18 FSZ-502X
Dodává se	bez akumulátoru, bez nabíječky, HD box	2 x M18 B5 sady akumulátorů, M12-18 FC nabíječka, HD box
Obj. č.	4933478293	4933478291
EAN kód	4058546344702	4058546344689

Bezuhlíkový motor POWERSTATE™ poskytuje až 5x delší životnost a až o 30 % rychlejší řezání.  
Patentovaná spojka chráničů převody - prodlužuje životnost převodů a motoru pohlcováním velkých rázových sil způsobených zablokováním pilového plátku.  
Pákou ovládaná svorka pilového plátku FIXTEC™ odolná proti opotřebování zajišťuje rychlé a snadné výměny pilového plátku.

## M18 FSX

M18 FUEL™ SUPER SAWZALL™ ŠAVLOVÁ PILA



	M18 FSX-0C	M18 FSX-801C
Dodává se	bez akumulátoru, bez nabíječky, kufr	1 x M18 FB8 akumulátor, M12-18 FC nabíječka, kufr
Obj. č.	4933464724	4933499177
EAN kód	4058546226695	4058546563417

M18 FUEL™ šavlová pila poskytuje výkon umožňující řezání stejnou rychlostí jako stejná síťová šavlová pila - dokáže nařezat 150 kusů borovicových prken 290 x 45 mm na jedno nabití akumulátoru s kapacitou 12,0 Ah.

## M18 BSX

M18™ SAWZALL™ ŠAVLOVÁ PILA



	M18 BSX-0	M18 BSX-402C
Dodává se	bez akumulátoru, bez nabíječky, bez kufru	2 x M18 B4 sady akumulátorů, M12-18 C nabíječka, kufr
Obj. č.	4933447275	4933447285
EAN kód	4002395006113	4002395006120

Vysoce výkonný 4-pólový motor MILWAUKEE® nabízí maximální výkon tím, že zvyšuje poměr síly a hmotnosti.  
REDLINK™ ochrana proti přetížení chrání nářadí i akumulátor před extrémním namáháním.  
Patentované upnutí FIXTEC™ MILWAUKEE® pro rychlou výměnu plátku bez klíče.  
Vývažovací ústrojí ke snížení vibrací - 15,2 m/s².  
Zdvih 28,6 mm a 3000 zdvihů za minutu nabízí extrémně rychlé řezání.

## M18 FHZ

M18 FUEL™ HACKZALL™ ŠAVLOVÁ PILA



	M18 FHZ-0X	M18 FHZ-502X
Dodává se	bez akumulátoru, bez nabíječky, HD box	2 x M18 B5 sady akumulátorů, M12-18 FC nabíječka, HD box
Obj. č.	4933459887	4933459885
EAN kód	4058546030599	4058546030575

22 mm dlouhý zdvih pro řízené řezání s rychlostí zdvihu bez zatížení 3 000 zdvihů za minutu.  
Patentované upnutí FIXTEC™ pro rychlou a efektivní výměnu pilových plátků.  
Otočná patka umožňuje uživateli optimalizovat řezací pozici.  
Vestavné LED světlo zlepšuje viditelnost při práci v místech se špatným osvětlením.

## C18 HZ

M18™ HACKZALL™ KOMPAKTNÍ PILKA NA KOV



	C18 HZ-0	C18 HZ-402B
Dodává se	bez akumulátoru, bez nabíječky, bez kufru	2 x M18 B4 sady akumulátorů, M12-18 C nabíječka, taška
Obj. č.	4933416785	4933441340
EAN kód	4002395237982	4002395001491

Vysoce výkonná, kompaktní, jednoruční pilka na kov HACKZALL™ o délce pouhých 375 mm, je ideální pro práci v těsných prostorech.  
REDLINK™ ochrana proti přetížení chrání nářadí i akumulátor před extrémním namáháním.  
Dvoupřevodové vyvážení redukuje vibrace a prodlužuje životnost nářadí.  
Patentované upnutí FIXTEC™ pro rychlou výměnu plátku bez klíče.

### M18 FBJS M18 FUEL™ PŘÍMOČARÁ PILA

**M18 FUEL**



- Patentované upínání FIXTEC™ zaručuje rychlou a snadnou výměnu pilových plátek
- 3 500 zdvihů za minutu poskytují hladké řezy, minimalizuje tvorbu třísek a vibrace
- Pět stupňů nastavení předkmitu zvyšuje řezný výkon
- Bezuhlíkový motor POWERSTATE™ pro rychlé řezání, dlouhou životnost nářadí a řez s délkou až 32 m v OSB desce s tloušťkou 19 mm (akumulátor s kapacitou 5,0 Ah)

	M18 FBJS-0X	M18 FBJS-502X
Dodává se	bez akumulátoru, bez nabíječky, bez kufru	2 x M18 B5 sady akumulátorů, M12-18 FC nabíječka, HD box
Obj. č.	4933464799	4933464800
EAN kód	4058546227449	4058546227456

### M18 BJS M18™ PŘÍMOČARÁ PILA

**M18**



- Vysoce výkonný motor poskytuje 2800 zdvihů/min pro rychlé řezání
- Elektronická ochrana proti přetížení REDLINK™ ve stroji a akumulátoru poskytuje nejdelší odolnost ve své třídě
- Patentované upínání FIXTEC™ pro rychlou a snadnou výměnu plátek
- Nastavení zkosení fasety bez použití nářadí na základové desce v rozmezí 0 - 45°

	M18 BJS-0	M18 BJS-402C
Dodává se	bez akumulátoru, bez nabíječky, bez kufru	2 x M18 B4 sady akumulátorů, M12-18 C nabíječka, kufr
Obj. č.	4933451391	4933451389
EAN kód	4002395157990	4002395157976

### M18 BMT M18™ MULTIFUNKČNÍ NÁŘADÍ

**M18**



- Jedinečný adaptér pro nastavení hloubky řezu, který zabráňuje nadměrnému řezání materiálu
- Možnost výměny nožů bez použití nářadí s univerzálním adaptérem pro výměnu nožů FIXTEC™, který je součástí balení a umožňuje výměnu všech běžných nožů.
- 12 nastavení rychlosti od 12 000 do 18 000 otáček za minutu a 3,4° oscilační pohyb umožňuje rychlé dokončení profesionálních aplikací do materiálů, jako je kov, dřevo a plast

	M18 BMT-0	M18 BMT-421C
Dodává se	bez akumulátoru, bez nabíječky, bez kufru	1 x M18 B4, 1 x M18 B2 sady akumulátorů, M12-18 C nabíječka, kufr
Obj. č.	4933446203	4933446210
EAN kód	4002395004928	4002395004911

### M18 FR12 M18 FUEL™ FRÉZKA 12 MM

**M18 FUEL**



- Bezuhlíkový motor POWERSTATE™ v kombinaci s akumulátorem HIGH OUTPUT™ 5,5 Ah poskytuje konstantní výkon pro rychlejší řezání a nižší zahřívání při náročných aplikacích s výkonem odpovídajícím výkonu síťového nářadí.
- Variabilní otáčky od 12 000 ot/min do 25 000 ot/min pro čisté a přesné řezání širokého spektra materiálů

	M18 FR12-0X	M18 FR12KIT-0P
Standardní vybavení	1/2", 8 mm, 12 mm, 1/2" kleštiny, boční planžeta, podstavec, klíč, odsávací trubice a ponorná základna.	1/2", 8 mm, 12 mm, 1/2" kleštiny, boční planžeta, podstavec, klíč, odsávací trubice a ponorná základna.
Dodává se	bez akumulátoru, bez nabíječky, HD box	bez akumulátoru, bez nabíječky, PACKOUT™ box
Obj. č.	4933493304	4933493305
EAN kód	4058546481759	4058546481766

### M18 FJS M18 FUEL™ PŘÍMOČARÁ PILA S HORNÍ RUKOJETÍ

**M18 FUEL**



- Odvod prachu udržuje linii řezu bez pilin
- Nastavení šikmého řezu na základně pily je možné bez použití nářadí v rozmezí 0 až 45°
- Patentované upínání FIXTEC™ zaručuje rychlou a snadnou výměnu pilových plátek
- 5 stupňů nastavení předkmitu zvyšuje řezný výkon

	M18 FJS-0X	M18 FJS-502X
Dodává se	bez akumulátoru, bez nabíječky, HD box	2 x M18 B5 sady akumulátorů, M12-18 FC nabíječka, HD box
Obj. č.	4933464726	4933464727
EAN kód	4058546226718	4058546226725

### M18 FMT M18 FUEL™ MULTIFUNKČNÍ NÁŘADÍ

**M18 FUEL**



- Bezuhlíkový motor POWERSTATE™ v kombinaci s agresivním oscilačním úhlem 2,1° (vlevo/vpravo) a 10 000-20 000 kmitů za minutu zajistí nejvyšší rychlost řezání v této třídě nářadí
- Vhodné pro pohodlné provádění mnoha náročných aplikací, jako jsou řezání tvrdého dřeva a dřeva s hřebíky

	M18 FMT-0X	M18 FMT-502X
Dodává se	bez akumulátoru, bez nabíječky, HD box	2 x M18 B5 sady akumulátorů, M12-18 FC nabíječka, HD box
Obj. č.	4933478491	4933478492
EAN kód	4058546346843	4058546346850

### M18 BP M18™ HOBLÍK

**M18**



- Nastavitelná hloubka řezu od 0 do 2 mm s dvacetí aretačními polohami umožňuje uživateli přesně nastavit množství materiálu, které má být odstraněno na jeden záběr.
- Hloubka drážky až 10,7 mm
- Vysoce výkonný 4pólový motor poskytuje 14 000 otáček za minutu pro dosažení optimální povrchové úpravy

	M18 BP-0	M18 BP-402C
Dodává se	bez akumulátoru, bez nabíječky, bez kufru	2 x M18 B4 sady akumulátorů, M12-18 C nabíječka, kufr
Obj. č.	4933451113	4933451114
EAN kód	4002395137374	4002395137381

### M18 FTR8 M18 FUEL™ HORNÍ FRÉZKA S OBJÍMKAMI 8 MM / 6 MM

**M18 FUEL**



- Bezuhlíkový motor POWERSTATE™ poskytuje výkon jako u síťového nářadí, max. 31 000 ot/min pro výkonné a plynulé řezání
- Možnost nastavení rychlosti otáček mezi 10 000 a 31 000 a zvolit tak nejlepší ovládání pro danou aplikaci
- Celodenní provoz na jedno nabití akumulátoru M18™ 5.0 Ah (až 115 bm)
- Plynule nastavení výšky frézování s funkcí mikro nastavení v rozsahu 0,4 mm

	M18 FTR8-0X
Dodává se	bez akumulátoru, bez nabíječky, HD box
Obj. č.	4933479073
EAN kód	4058546386878

### M18 BQSS M18™ VIBRAČNÍ BRUSKA NA ČTVRTINU LISTU BRUSNÉHO PAPIŘU

**M18**



- Vysoce výkonný motor poskytuje 11 000 až 13 000 brusných pohybů za minutu, což zaručuje rychlejší odstraňování materiálu
- Regulátor s možností nastavení jedné ze 6 rychlostí umožňuje zvolit správné otáčky pro různé typy materiálů
- Univerzální uchycení pomocí suchého zipu umožňuje snadnou výměnu brusných papírů
- Spony pro použití se standardními brusnými archy

	M18 BQSS-0	M18 BQSS-502B
Dodává se	bez akumulátoru, bez nabíječky, bez kufru	2 x M18 B5 sady akumulátorů, M12-18 FC nabíječka, taška
Obj. č.	4933479966	4933479967
EAN kód	4058546377601	4058546377618

### M18 FROS125 M18 FUEL™ 125 MM EXCENTRICKÁ BRUSKA

**M18 FUEL**



- Bruska M18 FUEL™ s orbitálním průměrem 2,5mm a 12 000 otáčkami za minutu umožňuje rychlý a efektivní úběr 220 g materiálu na jedno nabití akumulátoru M18™ 5,0 Ah
- Vybaveno technologií VacLink, která umožňuje zapínat a vypínat kompatibilní vysavače MILWAUKEE® přes Bluetooth®

	M18 FROS125-0B	M18 FROS125-502X
Dodává se	bez akumulátoru, bez nabíječky, taška	2 x M18 B5 sady akumulátorů, M12-18 FC nabíječka, HD box
Obj. č.	4933498253	4933498254
EAN kód	4058546521226	4058546521233

### M18 FAC M18 FUEL™ KOMPRESOR

**M18 FUEL**



- Bezuhlíkový motor POWERSTATE™ poskytuje maximální tlak vzduchu 9,31 baru a 48 litrů vzduchu za minutu při tlaku 2,8 baru, což zaručuje dostatečný výkon pro chod běžných hřebíkovaček a sponkovaček
- Díky hlučnosti pouhých 68 dB(A) se jedná o jeden z nejnižších akumulátorových kompresorů na trhu, který poskytuje pohodlnější pracovní prostředí na staveništi

	M18 FAC-0
Dodává se	bez akumulátoru, bez nabíječky, bez kufru
Obj. č.	4933472166
EAN kód	4058546325626

### M18 FFN M18 FUEL™ 34° HŘEBÍKOVKA NA KOTEVNÍ HŘEBÍKY

**M18 FUEL**



- Skvělý výkon umožňuje důsledné usazení hřebíků na povrch do tvrdého dřeva
- Technologie Ready to Fire eliminuje dobu rozběhu mezi jednotlivými nástřely
- Žádné plynové bombičky a žádné čištění, přináší spolehlivost a výdrž pro nejnáročnější uživatele při velmi nenáročném údržbě
- Výběr ze dvou režimů umožňuje zvolit mezi sekvenčním režimem pro přesnost nebo nárazovým režimem pro rychlost

	M18 FFN-0C	M18 FFN-502C
Dodává se	bez akumulátoru, bez nabíječky, kufr	2 x M18 B5 sady akumulátorů, M12-18 FC nabíječka, kufr
Obj. č.	4933471406	4933471404
EAN kód	4058546290344	4058546290320

### M18 FBTS75 M18 FUEL™ 75 MM PÁSOVÁ BRUSKA

**M18 FUEL**



- Kompaktní design s plochou přední a boční hranou umožňuje broušení v rovině
- Zachytí 90 % prachu buďto přes univerzální port pro odvod prachu nebo pomocí vícevrstvého vaku na prach
- Variabilní rychlost pásu nastavitelná v rozsahu od 230 do 410 m/s
- Hruška nastavitelná bez použití nářadí umožňuje, aby si uživatel nastavil přední rukojeť do své optimální polohy při broušení

	M18 FBTS75-0	M18 FBTS75-552X
Dodává se	bez akumulátoru, bez nabíječky, bez kufru	2 x M18 HB5 sady akumulátorů, M12-18 FC nabíječka, HD box
Obj. č.	4933479614	4933479615
EAN kód	4058546374082	4058546374099

### M18 BOS125 M18™ 125 MM EXCENTRICKÁ BRUSKA

**M18**



- Vysoce výkonný motor poskytuje 14 000 až 24 000 brusných zdvihů za minutu, což zaručuje rychlejší odstraňování materiálu
- Elektronika REDLINK™ na ochranu proti přetížení nářadí i akumulátoru zaručuje nejlepší odolnost systému v této třídě
- Regulátor s možností nastavení jedné ze 6 rychlostí umožňuje zvolit správné otáčky pro různé typy materiálů

	M18 BOS125-0	M18 BOS125-502B
Dodává se	bez akumulátoru, bez nabíječky, bez kufru	2 x M18 B5 sady akumulátorů, M12-18 C nabíječka, taška
Obj. č.	4933464228	4933464229
EAN kód	4058546221737	4058546221744

### M18 FFN21 M18 FUEL™ 21° HŘEBÍKOVKA NA KOTEVNÍ HŘEBÍKY

**M18 FUEL**



- Nastřeluje standardní rámové hřebíky, vhodné do úhlového zásobníku pod úhlem 20° až 22°.
- Zámek Dry-Fire zastaví nastřelování pokud v zásobníku nezůstanou žádné hřebíky
- Žádné plynové bombičky a žádné čištění, přináší spolehlivost a výdrž pro nejnáročnější uživatele při velmi nenáročném údržbě
- Dva režimy pro různé aplikace - přesné nebo sekvenční nastřelování

	M18 FFN21-0C
Dodává se	bez akumulátoru, bez nabíječky, kufr
Obj. č.	4933478993
EAN kód	4058546362751

### M18 FFNS M18 FUEL™ 34° HŘEBÍKOVKA NA KOTEVNÍ HŘEBÍKY SE SAMOSTATNÝM NÁSTRĚLEM

**M18 FUEL**



- Režim pouze jednoho samostatného nástřelu umožňuje přesné umístění každého nastřeleného hřebíku
- Nastřeluje standardní nastřelovací hřebíky, které jsou vkládány do zásobníku v úhlu 30° nebo 34°
- Žádné plynové bombičky a žádné čištění. Je navržena tak, aby přinášela spolehlivost a výdrž pro nejnáročnější uživatele při velmi nenáročném údržbě

	M18 FFNS-502C
Dodává se	2 x M18 B5 sady akumulátorů, M12-18 FC nabíječka, kufr
Obj. č.	4933478302
EAN kód	4058546344795

### M18 FDN M18 FUEL™ HŘEBÍKOVÁČKA NA BEDNĚNÍ



- Nastřeluje hřebíky s dvojitou hlavou MILWAUKEE® 21° o rozměrech 3,3 mm x 73 mm a 3,3 mm x 92 mm
- Technologie Ready to Fire eliminuje dobu rozběhu mezi jednotlivými nástřely
- Žádné plynové bombičky a žádné čištění, přináší spolehlivost a výdrž pro nejnáročnější uživatele při velmi nenáročném údržbě

**M18 FDN-0C**

Dodává se	bez akumulátoru, bez nabíječky, kufr
Obj. č.	4933493600
EAN kód	4058546484712



### M18 FRCN45 M18 FUEL™ CÍVKOVÁ HŘEBÍKOVÁČKA



- Naše cívková hřebíkovačka M18 FUEL™ přináší akumulátorovou inovaci pro pokrývače a exteriérové pracovníky díky optimalizovanému výkonu, nejlepší době provozu ve své třídě a bezkonkurenční všestrannosti
- Zámek Dry-Fire zastaví nastřelování pokud v zásobníku nezůstanou žádné hřebíky
- Technologie Ready to Fire eliminuje dobu rozběhu mezi jednotlivými nástřely

**M18 FRCN45-0X**
**M18 FRCN45-302X**

Dodává se	bez akumulátoru, bez nabíječky, HD box	2 x M18 HB3 sady akumulátorů, M12-18 FC nabíječka, HD box
Obj. č.	4933498168	4933498169
EAN kód	4058546520373	4058546520380

### M18 FN15GA M18 FUEL™ DOKONČOVACÍ HŘEBÍKOVÁČKA 15 GA



- Nastřeluje hřebíky o rozměrech 15 se sklonem 34°
- Nastřelí až 1200 hřebíků na jedno nabití akumulátoru REDLITHIUM™ 2,0 Ah pro maximální produktivitu.
- Žádné plynové bombičky a žádné čištění, přináší spolehlivost a výdrž pro nejnáročnější uživatele při velmi nenáročném údržbě
- Technologie Ready to Fire eliminuje dobu rozběhu mezi jednotlivými nástřely

**M18 FN15GA-0X**

Dodává se	bez akumulátoru, bez nabíječky, HD box
Obj. č.	4933478091
EAN kód	4058546340247

### M18 FN16GS M18 FUEL™ PŘÍMÁ HŘEBÍKOVÁČKA 16 GA



- Nastřelí 16 rovných hřebíků s roztečí 0° o délce 25 mm - 64 mm.
- Rychlé a snadné nastavení hloubky nastřelování hřebíků bez použití nářadí
- Menší otvor pro hřebík, přesné ve velikosti hlavičky hřebíku, s úhlednějším povrchem.
- Malá kontaktní konzola umožňuje aplikaci hřebíků v ostrém úhlu
- Zámek Dry-Fire zastaví nastřelování pokud v zásobníku nezůstanou žádné hřebíky

**M18 FN16GS-0X**

Dodává se	bez akumulátoru, bez nabíječky, HD box
Obj. č.	4933493353
EAN kód	4058546482244

### M18 FN16GA M18 FUEL™ DOKONČOVACÍ HŘEBÍKOVÁČKA 16 GA 2-REŽIMOVÁ



- Nastřeluje hřebíky o rozměrech 16 se sklonem 20°
- Rychlé a snadné nastavení hloubky vstřelení bez použití nástrojů pro zajištění vedení hřebíků v jedné rovině
- Žádné plynové bombičky a žádné čištění, přináší spolehlivost a výdrž pro nejnáročnější uživatele při velmi nenáročném údržbě

**M18 FN16GA-0X**
**M18 FN16GA-202X**

Dodává se	bez akumulátoru, bez nabíječky, HD box	2 x M18 B2 sady akumulátorů, M12-18 FC nabíječka, HD box
Obj. č.	4933478094	4933478092
EAN kód	4058546340278	4058546340254

### M18 FN18GS M18 FUEL™ DOKONČOVACÍ HŘEBÍKOVÁČKA 18 GS



- Nastřeluje hřebíky o rozměrech 18 se sklonem 0°
- Různé navržené koncovky v úložném prostoru umožňují uživateli nejlepší provedení práce bez ohledu na to, jaká je aplikace
- Žádné plynové bombičky a žádné čištění, přináší spolehlivost a výdrž pro nejnáročnější uživatele při velmi nenáročném údržbě
- Zajišťuje upevnění materiálu menšími otvory a pečlivě zakončení

**M18 FN18GS-0X**
**M18 FN18GS-202X**

Dodává se	bez akumulátoru, bez nabíječky, HD box	2 x M18 B2 sady akumulátorů, M12-18 FC nabíječka, HD box
Obj. č.	4933471409	4933471407
EAN kód	4058546290375	4058546290351

### M18 FFUS M18 FUEL™ SPONKOVAČKA NA OPLOCENÍ



- Síla pro nastřelování sponek MILWAUKEE® 9 s ostnatým hrotem od 40 mm do 50 mm.
- Nastřelí až 600 sponek na jedno nabití akumulátoru REDLITHIUM™ 3,0 Ah pro maximální produktivitu.
- Žádné plynové bombičky a žádné čištění, přináší spolehlivost a výdrž pro nejnáročnější uživatele při velmi nenáročném údržbě

**M18 FFUS-0C**
**M18 FFUS-302C**

Dodává se	bez akumulátoru, bez nabíječky, kufr	2 x M18 HB3 sady akumulátorů, M12-18 FC nabíječka, kufr
Obj. č.	4933479834	4933479832
EAN kód	4058546376284	4058546376260

# VYBERTE SI SPRÁVNOU HŘEBÍKOVÁČKU/SPONKOVAČKU

## 1. TEŠAŘSKÉ HŘEBÍKOVÁČKY



## 2. DOKONČOVACÍ HŘEBÍKOVÁČKY



## 3. SPONKOVAČKA NA OPLOCENÍ



## 4. SPONKOVAČKY



## 5. BETONÁŘSKÉ BEDNĚNÍ



## 6. CÍVKOVÉ HŘEBÍKOVÁČKY



	Akumulátorový systém	Úhel pro kompletaci [stupně]	Průměr hřebíků [mm]	Rozměr hřebíků [mm]	Délka spon [mm]	Šířka spon [mm]	Kapacita zásobníku	Hmotnost vč. aku (EPTA) [kg]
1.	M18 FFN21-0C	M18 FUEL™	20 - 22	2.9 - 3.8	50 - 90	-	51	5.0 (M18 B5)
1.	M18 FFN-502C	M18 FUEL™	30 - 34	2.9 - 3.3	50 - 90	-	51	5.1 (M18 B5)
1.	M18 FFNS-502C	M18 FUEL™	30 - 34	2.9 - 3.3	50 - 90	-	51	5.1 (M18 B5)
2.	M18 FN18GS-202X	M18 FUEL™	0	1.2	16 / 54	-	110	3.1 (M18 B2)
2.	M18 FN16GA-202X	M18 FUEL™	20	1.6	32 - 64	-	110	3.3 (M18 B2)
2.	M18 FN16GS-0X	M18 FUEL™	0	1.6	25 - 64	-	110	3.2 (M18 B2)
2.	M18 FN15GA-0X	M18 FUEL™	34	1.8	32 - 64	-	110	3.3 (M18 B2)
2.	M12 FCN18GS-202X	M12 FUEL™	0	1.2	16 - 38	-	110	2.1 (M12 B2)
3.	M18 FFUS-302C	M18 FUEL™	0	4	38 - 51	10.3	45	5.0 (M18 HB3)
4.	M18 FNCS18GS-202X	M18 FUEL™	0	-	9.5 - 38	5.7 - 6.35	108	2.8 (M18 B2)
4.	M12 BCST-0	M12™	0	-	25.4	19	45	2.3 (M12 B2)
4.	M12 BST-202X	M12™	0	-	6 - 14	10.6	89	1.6 (M12 B2)
5.	M18 FDN-0C	M18 FUEL™	21°	3.3	73 - 92	-	44	5.1 (M18 B5)
6.	M18 FRCN45-302X	M18 FUEL™	15°	3	19 - 45	-	120	3.8 (M18 HB3)



NASKENUJTE KÓD A PROHLÉDNĚTE SI NAŠÍ ŘADU OOPP



NASKENUJTE KÓD A PROHLÉDNĚTE SI DOSTUPNÉ HŘEBÍKY A SPONY

REDLITHIUM™

## M18 FNCS18GS M18 FUEL™ SPONKOVAČKA S ÚZKOU KORUNKOU



- Pracuje se všemi sponami pro sponkovačky z úzkou korunkou od 9,5 mm do 38 mm
- Technologie Ready to Fire eliminuje dobu rozběhu mezi jednotlivými nástřely
- Žádné plynové bombičky a žádné čištění, přináší spolehlivost a výdrž pro nejnáročnější uživatele při velmi nenáročném údržbě
- Různé navržené koncovky v úložném prostoru umožňují uživateli nejlepší provedení práce bez ohledu na to, jaká je aplikace

	M18 FNCS18GS-0X	M18 FNCS18GS-202X
Dodává se	bez akumulátoru, bez nabíječky, HD box	2 x M18 B2 sady akumulátorů, M12-18 FC nabíječka, HD box
Obj. č.	4933471942	4933471940
EAN kód	4058546298418	4058546298395



## M18 F2VC23L M18 FUEL™ VYSAVAČ TŘÍDY L 23 L



- 23litrový vysavač M18 FUEL™ třídy L na mokré i suché vysávání přináší bezkonkurenční výkon, odolnost a všestrannost při úklidu staveníště.
- S maximálním průtokem vzduchu 3086 l/min při tlaku 192 mbar poskytuje vynikající sací výkon pro mokré i suché vysávání.

	M18 F2VC23L-0
Dodává se	bez akumulátoru, bez nabíječky, bez kufru
Obj. č.	4933478964
EAN kód	4058546362461

## M18 FBPV M18 FUEL™ VYSAVAČ NA ZÁDA



- HEPA filtr zachytí 99,97 % částic přenášených vzduchem s velikostí až 0,3 mikronu
- Třída prašnosti L. Standardní faktor MAK > 1 mg/m<sup>3</sup>
- Nízká hluchost - pouhých 76 dB (úroveň provozního hluku)
- Kompatibilní systém DEK 26 umožňuje snadné připojení vysavače k elektrickému nářadí

	M18 FBPV-0
Dodává se	bez akumulátoru, bez nabíječky, bez kufru
Obj. č.	4933464483
EAN kód	4058546224288

## M18 FPOVCL M18 FUEL™ PACKOUT™ VYSAVAČ PRO MOKRÉ/SUCHÉ VYSÁVÁNÍ

### PACKOUT



- Tento vysavač pro mokré/suché vysávání M18 FUEL™ PACKOUT™ je zcela kompatibilní s modulárním úložným systémem MILWAUKEE® PACKOUT™
- Poskytuje provozní dobu až 30 minut s akumulátorem HIGH OUTPUT™ s kapacitou 8,0 Ah v režimu s vysokým výkonem a více než 50 minut v režimu s nižším výkonem
- Prodloužitelná hadice až na 1,6 m pro větší dosah a všestrannost

	M18 FPOVCL-0
Dodává se	bez akumulátoru, bez nabíječky, bez kufru
Obj. č.	4933478187
EAN kód	4058546341206

## PODS-1 PACKOUT™ KOMPATIBILNÍ SEPARÁTOR PRACHU

### PACKOUT



- Odděluje až 99,9 % běžných nečistot na staveníšti
- Zachycuje nečistoty předtím, než se dostanou do vysavače, což vede k menšímu zanášení filtru a delšímu trvalému sáníPlně kompatibilní s modulárním skladovacím systémem PACKOUT™ pro snadnou přepravu na staveníšti, mimo něj a po staveníšti
- Praktické úložné hadice a multifunkčního adaptéru

	PODS-1
Obj. č.	4932498256
EAN kód	4058546521257

## M18 VC2 M18™ VYSAVAČ PRO MOKRÉ I SUCHÉ VYSÁVÁNÍ



- Silný motor 18 V s maximálním průtokem vzduchu 1300 l/min/80 bar poskytuje vynikající sací výkon pro aplikace v mokré i v suchém čištění
- HEPA filtr zachycuje 99,97 % částic ze vzduchu do velikosti 0,03 mikronů - jemná filtrace prachu
- Až 30 minut chodu s akumulátorem M18™ HIGH OUTPUT™ 5.5 Ah

	M18 VC2-0
Dodává se	bez akumulátoru, bez nabíječky, bez kufru
Obj. č.	4933464029
EAN kód	4058546219741

## M18 CV M18™ KOMPAKTNÍ RUČNÍ VYSAVAČ



- Vynikající sací výkon na odsávání kovového, dřevěného a běžného odpadu
- HEPA filtr shromažďující 99,97% částic ve vzduchu do 0,3 mikronů
- Uzamykatelné spouštěcí tlačítko snižuje únavu při dlouhodobém používání
- Bohaté příslušenství pro uklízení malých nebo velkých ploch
- Zajištěná nádobka proti náhodnému otevření a rozvíření nečistot

	M18 CV-0
Dodává se	bez akumulátoru, bez nabíječky, bez kufru
Obj. č.	4933459204
EAN kód	4002395289998

## M18 BBL M18™ AKUMULÁTOROVÝ FUKAR



- Kompaktní tělo - čištění v stísněných prostorech
- 3-stupňové nastavení rychlosti se spínačem variabilní rychlosti
- Příslušenství - prodloužení trysky (228,6 mm), univerzální inflátor/deflátor adapter
- Odnímatelná tryska pro snadné a pohodlné uskladnění
- Uzamykatelný spínač

	M18 BBL-0
Dodává se	bez akumulátoru, bez nabíječky, bez kufru
Obj. č.	4933446216
EAN kód	4002395004942

## M18 AFG2 M18™ VENTILÁTOR



- Variabilní nastavení otáček s lopatkami o průměru 180 mm pro optimalizovaný průtok vzduchu až 1.444 m<sup>3</sup>/h
- Nastavitelná hlava umožňuje uživateli používat ventilátor v různých výškách a polohách v rozsahu 300°
- Kompaktní design s integrovanou rukojetí pro maximální přenosnost
- Kompatibilní se systémem MILWAUKEE® PACKOUT™

	M18 AFG2-0
Dodává se	bez akumulátoru, bez nabíječky, bez kufru
Obj. č.	4933493443
EAN kód	4058546483142

## M18 PRCDAB+ M18™ PACKOUT™ RÁDIO NABÍJEČKA



- Prémiový reproduktor s 360° prostorovým zvukem a 40 W zesilovač produkují bohatý a plný zvuk
- DAB + a FM/AM s digitálním procesorem poskytuje nejvyšší přesnost příjmu, čistotu signálu a další informace jako: skladba, měleč a přesný čas
- Digitální přijímač Bluetooth®: Přehrává hudbu až 30 m od smartphonu, počítače nebo tabletu

	M18 PRCDAB+-0
Dodává se	bez akumulátoru, bez nabíječky, bez kufru
Obj. č.	4933472112
EAN kód	4058546325084

## M18 RC M18™ BLUETOOTH® RÁDIO/NABÍJEČKA



- Funkce nabíječky umožňuje rychlé a pohodlné nabíjení jakéhokoliv akumulátoru M18™ nebo elektronických zařízení přes USB port
- Digitální Bluetooth® přijímač: přehrávání hudby až 30 metrů od telefonu, počítače nebo tabletu
- AC/DC všestrannost: napájení akumulátorem MILWAUKEE® M18™ nebo AC zásuvkou
- Exkluzivní AM/FM rádio s digitálním procesorem poskytuje vynikající příjem, přesný a jasný signál

	M18 RC-0
Dodává se	bez akumulátoru, bez nabíječky, bez kufru
Obj. č.	4933446639
EAN kód	4002395005420

## M18 ARFHP M18™ VYSOCE VÝKONNÝ VENTILÁTOR



- Tři nastavení rychlosti pro optimalizovaný průtok vzduchu až 6 metrů za sekundu
- Nastavitelná hlava umožňuje uživateli používat ventilátor v různých výškách a polohách v rozsahu 360°
- Efektivní cirkulace vzduchu až 5,775 m<sup>3</sup>/m.
- Kompaktní design s integrovanou rukojetí pro maximální přenosnost
- Gumové nožičky zajišťují stabilitu a nepoškrábou povrch

	M18 ARFHP-0
Dodává se	bez akumulátoru, bez nabíječky, bez kufru
Obj. č.	4933492110
EAN kód	4058546414771

## M18 BI M18™ KOMPRESOR



- Kompaktní lehká konstrukce pro rychlé nahuštění pneumatik osobních, lehkých nákladních vozidel a kompaktních zařízení. Nahuštění pneumatiky 235/65R16 za méně než 1 minutu
- Antivibrační stojan s celogumovými patkami brání pohybu při huštění
- Můžete naplnit až 30 pneumatik na akumulátoru M18™ 5.0.
- Maximální tlak 10,3 barů

	M18 BI-0
Dodává se	bez akumulátoru, bez nabíječky, bez kufru
Obj. č.	4933478706
EAN kód	4058546348991

## M18 RADDAB+G2 M18™ STAVEBNÍ RÁDIO DAB+



- Vysoce výkonný audiosystém - tuner DAB+/FM s digitálním procesorem zajišťuje vysokou přesnost příjmu a čistotu signálu.
- Digitální přijímač Bluetooth®, přehrává hudbu až do vzdálenosti 36 m od smartphonu, počítače nebo tabletu.
- Integrované rukojeti a zabudovaný úložný prostor umožňují snadnou přepravu a skladování telefonů.

	M18 RADDAB+G2-0
Dodává se	bez akumulátoru, bez nabíječky, bez kufru
Obj. č.	4933492344
EAN kód	4058546417116

## M18 SPEJSG2 M12™ REPRODUKTOR NA STAVENÍŠTĚ



- Pokročilá technologie Bluetooth®
- Bluetooth® 5.3 přehrává hudbu až do vzdálenosti 60 m od smartphonu, počítače nebo tabletu
- Vyvážený a čistý zvuk při všech hlasitostech
- Prémiový reproduktor s basovým portem
- Umožňuje ozvučení malých až středně velkých prostorů
- Možnost řetězového zapojení až 200 reproduktorů MILWAUKEE®

	M18 SPEJSG2-0
Dodává se	bez akumulátoru, bez nabíječky, bez kufru
Obj. č.	4933493530
EAN kód	4058546484019

# M12 FUEL™

## DRIVEN TO OUTPERFORM.™

Systém M12 FUEL™ je určen pro ty nejnáročnější řemeslníky na světě. Systém M12 FUEL™ poskytuje vynikající výkon v kompaktní konstrukci a zahrnuje tři exkluzivní inovace společnosti MILWAUKEE® - bezuhlíkový motor POWERSTATE™, akumulátor REDLITHIUM™ a inteligentní hardware i software REDLINK PLUS™ - které zajišťují neuvěřitelný výkon, provozní dobu i odolnost.

Jednoduše řečeno, M12 FUEL™ nabízí to nejlepší, je to komplexní technologie, která pohání, chrání a napájí vaše akumulátorové nářadí.

# 1

## POWERSTATE™ BEZUHLÍKOVÝ MOTOR

- Společnost MILWAUKEE® navrženy a vyrobeny bezuhlíkový motor
- Poskytuje větší účinnost
- Vydrží déle a poskytuje maximální výkon\*

# 2

## REDLINK PLUS™ INTELLIGENCE

- Monitorování jednotlivých článků optimalizuje provozní dobu nářadí a zaručuje dlouhodobou životnost akumulátoru
- Zdokonalený elektronický systém s unikátním digitálním zvýšením výkonu
- Komplexní systémová komunikace s ochranou proti přetížení prodlužuje životnost nářadí

# 3

## REDLITHIUM™ AKUMULÁTOR

- Kompletní systémová komunikace a ochrana proti přetížení zvyšující životnost nářadí
- Trvalý výkon pro delší provozní dobu a více práce za celou svoji životnost
- Ukazatel zobrazuje stav nabití akumulátoru
- Provoz až do -20 °C

**M12** PORTABLE PRODUCTIVITY.  
TRADE FOCUSED.  
SYSTEM WIDE.



**VĚTŠÍ SCHOPNOSTI.**

**NIŽŠÍ HMOTNOST.**

**KOMPAKTNĚJŠÍ.**

## M12 FHAC16 M12 FUEL™ KOMPAKTNÍ KLADIVO SDS-PLUS 16 MM



- Kompaktní a vyvážené vrtací kladivo 12 V s energií úderu 1,15 J
- 4 režimy provozu: vrtací kladivo, pouze kladivo, pouze vrtání a volitelná pracovní poloha sekáče (variolock) pro maximální všestrannost
- Antivibrační systém (AVS) pro snížení únavy uživatele a nižší expozici vibracím. Přidaná antivibrační boční rukojeť pro další snížení působení vibrací
- Optimalizované vrtání s přiklepem do 10 mm

	M12 FHAC16-0	M12 FHAC16-0X	M12 FHAC16-502X
Dodává se	bez akumulátoru, bez nabíječky, bez kufru	bez akumulátoru, bez nabíječky, HD box	2 x M12 HB5 sady akumulátorů, C12 C nabíječka, HD box
Obj. č.	4933499183	4933499184	4933499185
EAN kód	4058546563479	4058546563486	4058546563493

## M12 FPD2 M12 FUEL™ SUBKOMPAKTNÍ PŘIKLEPOVÁ VRTAČKA



- Extrémně kompaktní design o délce 152 mm pro přístup do stísněných prostor
- Točivý moment 45 Nm - vynikající poměr výkonu a velikosti
- 13 mm kovové sklíčidlo pro rychlou výměnu a upevnění bitů
- Mechanická spojka s 13 nastaveními plus 1 pro zablokování spojky vrtání a 1 pro zablokování spojky kladiva

	M12 FPD2-0	M12 FPD2-202X	M12 FPD2-602X
Dodává se	bez akumulátoru, bez nabíječky, bez kufru	2 x M12 B2 sady akumulátorů, C12 C nabíječka, HD box	2 x M12 B6 sady akumulátorů, C12 C nabíječka, HD box
Obj. č.	4933479867	4933479868	4933479870
EAN kód	4058546376611	4058546376628	4058546376642

## M12 FDDX M12 FUEL™ VRTAČÍ ŠROUBOVÁK S VYMĚNITELNÝMI NÁSTAVCI



- Vysoce výkonný systém vrtání a šroubování 4 v 1 pro extrémní všestrannost
- Výměnný systém držadla se 4 různými hlavami pro mnoho aplikací
- Díky možnosti montáže nástrojů přímo do vřetena s upínáním 1/4" je celková délka zařízení 130 mm
- Vyvážená rukojeť umožňuje mimořádnou kontrolu nářadí

	M12 FDDX-0	M12 FDDXKIT-0X	M12 FDDXKIT-202X
Standardní vybavení	10 mm kovové sklíčidlo	10 mm kovové sklíčidlo, vyměnitelné úhlové sklíčidlo, úhlový nástavec, 1/4" HEX nástavec 6 mm	10 mm kovové sklíčidlo, vyměnitelné úhlové sklíčidlo, úhlový nástavec, 1/4" HEX nástavec 6 mm
Dodává se	bez akumulátoru, bez nabíječky, bez kufru	bez akumulátoru, bez nabíječky, HD box	2 x M12 B2 sady akumulátorů, C12 C nabíječka, HD box
Obj. č.	4933464978	4933471332	4933464979
EAN kód	4058546229238	4058546289607	4058546229245

## M12 BDDX M12™ KOMPAKTNÍ VRTAČKA/ŠROUBOVÁK S RYCHLOVYMĚNNÝM SKLIČIDLEM



- Vysoce výkonná subkompaktní vrtáčka/šroubovák 5-v-1 systém pro extrémní všestrannost
- Snímatelný sklíčidlový systém se 3 různými hlavami pro nejrůznější aplikace
- Standardní 10 mm bezklíčové sklíčidlo, celokovová pravouhlá 1/2" šestihlanná hlava a celokovová posuvová 1/4" šestihlanná hlava

	M12 BDDXKIT-202C
Standardní vybavení	Odnímatelné sklíčidlo FIXTEC™, rázový nástavec, pravouhlá hlava, klip na opasek, 25 mm bit PZ2
Dodává se	2 x M12 B2 sady akumulátorů, C12 C nabíječka, kufr
Obj. č.	4933447836
EAN kód	4002395006601

## M12 UDEL M12™ UNIVERZÁLNÍ ODSÁVAČ - TŘÍDA L



- Vhodné pro všechna kladiva MILWAUKEE® SDS-Plus a pro většinu konkurenčních kladiv s průměrem přední části 41-61 mm vybavených pouze jednou nastavitelnou boční rukojetí, která může být namontována na pravé nebo levé straně kladiva
- Poskytuje provozní dobu delší než 40 minut na jedno nabití akumulátoru M12 B2 s kapacitou 2,0 Ah

	M12 UDEL-0B	M12 UDEL-201B
Dodává se	bez akumulátoru, bez nabíječky, taška	1 x M12 B2 akumulátor, C12 C nabíječka, taška
Obj. č.	4933471460	4933471461
EAN kód	4058546290887	4058546290894

## M12 FDD2 M12 FUEL™ SUBKOMPAKTNÍ VRTAČÍ ŠROUBOVÁK



- Extrémně kompaktní design o délce 151 mm pro přístup do stísněných prostor
- Točivý moment 45 Nm - vynikající poměr výkonu a velikosti
- 13 mm odinové kovové sklíčidlo pro rychlou výměnu a uchycení bitů
- Mechanická spojka s 13 nastaveními kroučícího momentu
- Integrovaný ukazatel stavu nabití, kovová spona na opasek a LED světlo

	M12 FDD2-0	M12 FDD2-202X	M12 FDD2-602X
Dodává se	bez akumulátoru, bez nabíječky, bez kufru	2 x M12 B2 sady akumulátorů, C12 C nabíječka, HD box	2 x M12 B6 sady akumulátorů, C12 C nabíječka, HD box
Obj. č.	4933479872	4933479873	4933479875
EAN kód	4058546376666	4058546376673	4058546376697

## M12 FPDX M12 FUEL™ KOMPAKTNÍ PŘIKLEPOVÁ VRTAČKA S RYCHLOVYMĚNNÝM SKLIČIDLEM



- MILWAUKEE® vysoce výkonná kompaktní přiklepová vrtáčka se systémem 6-v-1 pro extrémní univerzálnost
- Vyjímatelný upínací systém se třemi různými hlavami pro různé aplikace
- Bezuhlíkový motor POWERSTATE™ dodává točivý moment až 44 Nm
- Inteligentní systém REDLINK PLUS™ poskytuje nářadí i baterii pokročilou digitální ochranu a unikátně posiluje výkon

	M12 FPDX-0	M12 FPDX-202X	M12 FPDXKIT-202X
Standardní vybavení	Rychlovýměnné sklíčidlo	Rychlovýměnné sklíčidlo	Rychlovýměnné sklíčidlo, mimoosý nástavec, pravouhlý nástavec
Dodává se	bez akumulátoru, bez nabíječky, bez kufru	2 x M12 B2 sady akumulátorů, C12 C nabíječka, HD box	2 x M12 B2 sady akumulátorů, C12 C nabíječka, HD box
Obj. č.	4933464135	4933464136	4933464138
EAN kód	4058546220808	4058546220815	4058546220839

## C12 RAD M12™ KOMPAKTNÍ PRAVOUHLÁ VRTAČKA



- Vysoce výkonná kovová převodovka s převody pro největší trvanlivost a točivý moment
- REDLINK™ ochrana proti přetížení chrání nářadí i akumulátor před extrémním namáháním
- Variabilní rychlost-kovový spínač-pro lepší kontrolu během práce
- 10 mm sklíčidlo pro rychlé upnutí celého sortimentu příslušenství
- Štíhlé madlo s povrchem softgrip

	C12 RAD-0	C12 RAD-202B
Dodává se	bez akumulátoru, bez nabíječky, bez kufru	2 x M12 B2 sady akumulátorů, C12 C nabíječka, taška
Obj. č.	4933416900	4933441215
EAN kód	4002395237678	4002395001248

## M12 CD M12 FUEL™ KOMPAKTNÍ ŠROUBOVÁK

M12 FUEL



- 1/4" šestihřanné sklíčidlo pro rychlou výměnu bitů jednou rukou
- Ukazatel stavu nabití a LED světlo
- Individuální řízení jednotlivých článků optimalizuje dobu chodu stroje a prodlužuje životnost

	M12 CD-0
Dodává se	bez akumulátoru, bez nabíječky, bez kufru
Obj. č.	4933440450
EAN kód	4002395000968

## M12 BSD M12™ KOMPAKTNÍ JEDNORYCHLOSTNÍ ŠROUBOVÁK

M12



- Vysoce výkonný kompaktní rázový utahovák MILWAUKEE® je jen 169 mm dlouhý a je ideální pro práci v těsných prostorech
- Kovová planetová synchronizovaná převodovka pro maximální krouticí moment až do 20 Nm
- Sklíčidlo 1/4" Hex pro rychlou a snadnou výměnu bitů jednou rukou
- REDLINK™ ochrana proti přetížení chrání nářadí i akumulátor před extrémním namáháním

	M12 BSD-0
Dodává se	bez akumulátoru, bez nabíječky, bez kufru
Obj. č.	4933447135
EAN kód	4002395006021

## M12 FQID M12 FUEL™ SURGE™ 1/4" HYDRAULICKÝ RÁZOVÝ UTAHOVÁK

M12 FUEL

SURGE  
HYDRAULIC DRIVER

- M12 FUEL™ SURGE™ rázový utahovák 1/4" Hex je nejtišší 12V rázový utahovák na trhu, který při práci se dřevem generuje pouze 76 dB (A)
- Hydraulický pohonný systém FLUID-DRIVE™ snižuje otírání kovu o kov uvnitř nářadí a zajišťuje tišší provoz, lepší výkon a delší životnost ve srovnání se standardním rázovým mechanismem

	M12 FQID-0	M12 FQID-202X
Dodává se	bez akumulátoru, bez nabíječky, bez kufru	2 x M12 B2 sady akumulátorů, C12 C nabíječka, HD box
Obj. č.	4933464972	4933464973
EAN kód	4058546229177	4058546229184

## M12 FCIWF12G3 M12 FUEL™ 1/2" KOMPAKTNÍ RÁZOVÝ UTAHOVÁK S POJISTNÝM KROUŽKEM

M12 FUEL



- Nejlepší výkon ve své třídě: 542 Nm utahovacího momentu a 746 Nm kroutícího momentu pro povolování matic se středním kroutícím momentem
- Hmotnost 1 kg bez akumulátoru a délka 122 mm znamená lepší přístup a menší únavu
- 3 000 otáček za minutu pro výjimečnou rychlost aplikace

	M12 FCIWF12G3-0	M12 FCIWF12G3-502X
Dodává se	bez akumulátoru, bez nabíječky, bez kufru	2 x M12 HB5 sady akumulátorů, C12 C nabíječka, HD box
Obj. č.	4933493454	4933493455
EAN kód	4058546483258	4058546483265

## M12 BD M12™ KOMPAKTNÍ ŠROUBOVÁK

M12



- Vysoce výkonný kompaktní šroubovák MILWAUKEE® je jen 175 mm dlouhý a je ideální pro práci v těsných prostorech
- REDLINK™ ochrana proti přetížení chrání nářadí i akumulátor před extrémním namáháním
- Sklíčidlo 1/4" Hex pro rychlou a snadnou výměnu bitů jednou rukou
- Optimalizovaná rukojeť pro lepší kontrolu a komfortní uchopení

	M12 BD-0	M12 BD-202C
Dodává se	bez akumulátoru, bez nabíječky, bez kufru	2 x M12 B2 sady akumulátorů, C12 C nabíječka, kufr
Obj. č.	4933441910	4933441900
EAN kód	4002395002566	4002395002559

## M12 FID2 M12 FUEL™ SUBKOMPAKTNÍ RÁZOVÝ UTAHOVÁK 1/4" HEX

M12 FUEL



- Kompaktní provedení s délkou pouhých 127 mm je ideální pro práci ve stísněných prostorech
- Vynikající poměr výkonu a velikosti s točivým momentem 170 Nm
- Vysoká rychlost - až 3 600 ot./min a 4 000 obr./min
- Tri-LED poskytují osvětlení s vysokým rozlišením pro zvýšení viditelnosti v pracovním prostoru

	M12 FID2-0	M12 FID2-202X
Dodává se	bez akumulátoru, bez nabíječky, bez kufru	2 x M12 B2 sady akumulátorů, C12 C nabíječka, HD box
Obj. č.	4933479876	4933479877
EAN kód	4058546376703	4058546376710

## M12 BRAID M12™ KOMPAKTNÍ PRAVOÚHLÝ RÁZOVÝ UTAHOVÁK

M12



- Kompaktní pravouhlý rázový utahovák měří 287 mm na délku a je ideální pro práci ve stísněných prostorech
- REDLINK™ ochrana proti přetížení chrání nářadí i akumulátor před extrémním namáháním
- Celokovové převodovky a ozubená kola pro vynikající trvanlivost a maximální krouticí moment 68 Nm
- Kompaktní konstrukce hlavy s průměrem 35,6 mm

	M12 BRAID-0
Dodává se	bez akumulátoru, bez nabíječky, bez kufru
Obj. č.	4933451247
EAN kód	4002395167715

## M12 FCIWP12G3 M12 FUEL™ 1/2" KOMPAKTNÍ RÁZOVÝ UTAHOVÁK S POJISTNÝM KROUŽKEM

M12 FUEL



- Nejlepší výkon ve své třídě: 542 Nm utahovacího momentu a 746 Nm kroutícího momentu pro povolování matic se středním kroutícím momentem
- Hmotnost 1 kg bez akumulátoru a délka 122 mm znamená lepší přístup a menší únavu
- 3 000 otáček za minutu pro výjimečnou rychlost aplikace

	M12 FCIWP12G3-0
Dodává se	bez akumulátoru, bez nabíječky, bez kufru
Obj. č.	4933493457
EAN kód	4058546483289

## M12 FCIWF38G3 M12 FUEL™ 3/8" KOMPAKTNÍ RÁZOVÝ UTAHOVÁK S POJISTNÝM KROUŽKEM

M12 FUEL



- Nejlepší výkon ve své třídě: 542 Nm utahovacího momentu a 746 Nm kroutícího momentu pro povolování matic se středním kroutícím momentem
- Hmotnost 1 kg bez akumulátoru a délka 122 mm znamená lepší přístup a menší únavu
- 3 000 otáček za minutu pro výjimečnou rychlost aplikace

	M12 FCIWF38G3-0	M12 FCIWF38G3-502X
Dodává se	bez akumulátoru, bez nabíječky, bez kufru	2 x M12 HB5 sady akumulátorů, C12 C nabíječka, HD box
Obj. č.	4933493451	4933493452
EAN kód	4058546483227	4058546483234

## M12 FIW14 M12 FUEL™ KOMPAKTNÍ 1/4" RÁZOVÝ UTAHOVÁK

M12 FUEL



- Vyšší výkon, větší kompaktnost, lepší ovladatelnost
- Maximální utahovací moment až 115 Nm
- Maximální moment pro uvolnění matice až 136 Nm
- Čtyřhran 1/4" s pojistným kroužkem zaručuje rychlou a snadnou výměnu nástrčných klíčů
- Bezuhlíkový motor POWERSTATE™ poskytuje vyšší výkon a vyznačuje se menší velikostí

	M12 FIW14-0
Dodává se	bez akumulátoru, bez nabíječky, bez kufru
Obj. č.	4933464611
EAN kód	4058546225568

## M12 BIW38 M12™ KOMPAKTNÍ 3/8" RÁZOVÝ UTAHOVÁK

M12



- Vysoce výkonný kompaktní utahovák MILWAUKEE® o délce 165 mm je ideální pro práci v těsných prostorech
- REDLINK™ ochrana proti přetížení chrání nářadí i akumulátor před extrémním namáháním
- Výkonné celokovové převodové ústrojí a ozubená kola pro vynikající odolnost a maximální krouticí moment
- 3/8" čtyřhran pro použití s nástrčnými klíči

	M12 BIW38-0
Dodává se	bez akumulátoru, bez nabíječky, bez kufru
Obj. č.	4933441985
EAN kód	4002395002603

## M12 FRAIWF12 M12 FUEL™ 1/2" PRAVOÚHLÝ RÁZOVÝ UTAHOVÁK S POJISTNÝM KROUŽKEM

M12 FUEL



- Maximální utahovací moment až 270 Nm a povolovací moment až 300 Nm
- 4 stupňový DRIVE CONTROL s módy Auto Shut-Off a Bolt Removal přináší automatické vypnutí jako prevenci proti přílišnému utažení šroubu a možnost odstranění šroubu pro lepší kontrolu po přetření šroubu.
- Podlouhlé tělo umožňuje lepší přístup v těžko přístupných prostorech

	M12 FRAIWF12-0
Dodává se	bez akumulátoru, bez nabíječky, bez kufru
Obj. č.	4933471699
EAN kód	4058546295981



## M12 BIW12 M12™ KOMPAKTNÍ 1/2" RÁZOVÝ UTAHOVÁK

M12



- Vysoce výkonný kompaktní utahovák MILWAUKEE® o délce 171 mm je ideální pro práci v těsných prostorech
- REDLINK™ ochrana proti přetížení chrání nářadí i akumulátor před extrémním namáháním
- Výkonné celokovové převodové ústrojí a ozubená kola pro vynikající odolnost a maximální krouticí moment
- 1/2" čtyřhran upínání pro použití s univerzálními nástrčnými klíči

	M12 BIW12-0	M12 BIW12-202C
Dodává se	bez akumulátoru, bez nabíječky, bez kufru	2 x M12 B2 sady akumulátorů, C12 C nabíječka, kufr
Obj. č.	4933447134	4933447133
EAN kód	4002395006014	4002395006007

## M12 BPRT M12™ KOMPAKTNÍ NÝTOVAČKA

M12



- Až 325 kusů nerezových nýtů 4,8 mm na jedno nabití akumulátoru s kapacitou 2,0 Ah
- Vhodné pro všechny hliníkové, ocelové, nerezové a měděné nýty až do průměru 4,8 mm
- Nainstaluje nýt v jednom zdvihu díky délce zdvihu 20,32 mm
- Přídržná koncovka přidržuje nýt při jakékoliv orientaci

	M12 BPRT-0	M12 BPRT-201X
Dodává se	bez akumulátoru, bez nabíječky, bez kufru	1 x M12 B2 akumulátor, C12 C nabíječka, HD box
Obj. č.	4933464404	4933464405
EAN kód	4058546223496	4058546223502

## M12 FRAIWF38 M12 FUEL™ 3/8" PRAVOÚHLÝ RÁZOVÝ UTAHOVÁK S POJISTNÝM KROUŽKEM

M12 FUEL



- Maximální utahovací moment až 270 Nm a povolovací moment až 300 Nm
- 4 stupňový DRIVE CONTROL s módy Auto Shut-Off a Bolt Removal přináší automatické vypnutí jako prevenci proti přílišnému utažení šroubu a možnost odstranění šroubu pro lepší kontrolu po přetření šroubu.
- Podlouhlé tělo umožňuje lepší přístup v těžko přístupných prostorech

	M12 FRAIWF38-0
Dodává se	bez akumulátoru, bez nabíječky, bez kufru
Obj. č.	4933471700
EAN kód	4058546295998

# VYBERTE SI SPRÁVNOU RÁČNU

## 1 PŘESNÉ NÁŘADÍ

Vyšší produktivita, precizní krouticí moment a uživatelsky žádané funkce reportování.



## 2 VELKÝ DOSAH

Štíhlý profil hlavy a prodloužený dosah, který vám umožní nejdelší dosah ve stísněných prostorech.



## 3 VYSOKÁ RYCHLOST

Vyšší rychlost při montáži a demontáži spojovacích prvků



## 4 KOMPAKTNOST

Dokonalá kombinace velikosti a síly, která umožňuje přístup do těsných prostor.



	Akumulátorový systém	ONE-KEY™	Upínání nářadí	Max. moment (Nm)	Krouticí moment / Točivý moment (Nm)	Přesnost	Počet otáček bez zatížení (ot./min)	Délka (mm)	Hmotnost vč. aku (EPTA) (kg)
1.	M12 ONEFTR12-201C	M12 FUEL™	ONE-KEY™	203,4	16,9 - 203,4	CW ±2 %, CCW ±3%	0 - 100	596,9	2,6 (M12 B2)
1.	M12 ONEFTR38-201C	M12 FUEL™	ONE-KEY™	135,6	13,6 - 135,6	CW ±2 %, CCW ±3%	0 - 100	591,8	2,5 (M12 B2)
2.	M12 FPTR-202X	M12 FUEL™	-	14,4 mm HEX	81	-	0 - 350	386	1,2 (M12 B2)
2.	M12 FHIR14LR-0	M12 FUEL™	-	1/4" čtyřhran	47	-	0 - 450	348	1,1 (M12 B2)
2.	M12 FHIR38LR-0	M12 FUEL™	-	3/8" čtyřhran	47	-	0 - 450	363	1,1 (M12 B2)
2.	M12 FIR38LR-0	M12 FUEL™	-	3/8" čtyřhran	75	-	0 - 200	363	1,4 (M12 B2)
3.	M12 FHIR14-0	M12 FUEL™	-	1/4" čtyřhran	47	-	0 - 450	272	1,0 (M12 B2)
3.	M12 FHIR38-0	M12 FUEL™	-	3/8" čtyřhran	47	-	0 - 450	272	1,0 (M12 B2)
4.	M12 FIR12-0	M12 FUEL™	-	1/2" čtyřhran	81	-	0 - 175	290	1,5 (M12 B2)
4.	M12 FIR38-0	M12 FUEL™	-	3/8" čtyřhran	75	-	0 - 200	281	1,4 (M12 B2)
4.	M12 IR-201B 3/8	M12™	-	3/8" čtyřhran	47	-	0 - 250	274	0,9 (M12 B2)
4.	M12 IR-201B 1/4	M12™	-	1/4" čtyřhran	40	-	0 - 250	274	0,90 (M12 B2)
4.	M12 FRAIWF12-0	M12 FUEL™	-	1/2" čtyřhran	270	-	0-1150/ 0-2300/ 0-3000/ 0-3000	-	1,7 (M12 B4)
4.	M12 FRAIWF38-0	M12 FUEL™	-	3/8" čtyřhran	270	-	0-1550/ 0-2300/ 0-3000/ 0-3000	-	1,7 (M12 B4)

## M12 ONEFTR12 M12 FUEL™ ONE-KEY™ 1/2" DIGITÁLNÍ RÁČNA

ONE-KEY  
UNLOCKING THE DIGITAL JOBSITE



- První digitální ráčna MILWAUKEE® poskytuje až o 50% rychlejší instalaci výměnou ručního nářadí
- Poskytuje 16,9 - 203,4 Nm rozsahu krouticího momentu a přesnosti v rozmezí ± 2% pro utahovací prvky kritické pro točivý moment
- Rychlejší a produktivnější vykazování krouticího momentu s ONE-KEY™ poskytuje data krouticího momentu a protokol pro inspektory nebo majitele

	M12 ONEFTR12-0C	M12 ONEFTR12-201C
Dodává se	bez akumulátoru, bez nabíječky, kufr	1 x M12 B2 akumulátor, C12 C nabíječka, kufr
Obj. č.	4933464969	4933464970
EAN kód	4058546229146	4058546229153

## M12 ONEFTR38 M12 FUEL™ ONE-KEY™ 3/8" DIGITÁLNÍ RÁČNA

ONE-KEY  
UNLOCKING THE DIGITAL JOBSITE



- První digitální ráčna MILWAUKEE® přináší až o 50% rychlejší montážní práce než při použití ručního nářadí
- Poskytuje krouticí moment v rozsahu od 13,6 do 135,6 Nm a přesnost ± 2% pro maximální utahovací moment vpravo a +/- 3% pro maximální utahovací moment vlevo

	M12 ONEFTR38-0C	M12 ONEFTR38-201C
Dodává se	bez akumulátoru, bez nabíječky, kufr	1 x M12 B2 akumulátor, C12 C nabíječka, kufr
Obj. č.	4933464966	4933464967
EAN kód	4058546229115	4058546229122

## M12 FPTR M12 FUEL™ INSIDER™ PRŮCHOZÍ RÁČNA



- S maximálním točivým momentem až 81 Nm a 350 otáčkami za minutu nabízí toto nářadí dokonalou kombinaci výkonu a rychlosti.
- Nejnižší profil hlavy pro nejlepší přístup do stísněných prostor ve své třídě.
- Prodloužený krk umožňuje uživateli lepší přístup do těžko dosažitelných míst.

	M12 FPTR-0	M12 FPTR-202X
Dodává se	bez akumulátoru, bez nabíječky, bez kufru	2 x M12 B2 sady akumulátorů, C12 C nabíječka, HD box
Obj. č.	4933499413	4933499411
EAN kód	4058546565770	4058546565756

## M12 FHIR14LR M12 FUEL™ 1/4" VYSOKORYCHLOSTNÍ RÁČNA S PRODLOUŽENOU HLAVOU



- S maximálním krouticím momentem až 47 Nm a 450450 otáčkami za minutu přináší profesionálnímu uživateli vyšší rychlost aplikace a zvýšenou produktivitu
- 19 mm nízký profil hlavy a prodloužený krk umožňují uživateli lepší přístup ve stísněných prostorech

	M12 FHIR14LR-0
Dodává se	bez akumulátoru, bez nabíječky, bez kufru
Obj. č.	4933480790
EAN kód	4058546410759

## M12 FHIR38LR M12 FUEL™ 3/8" VYSOKORYCHLOSTNÍ RÁČNA S PRODLOUŽENOU HLAVOU



- S maximálním krouticím momentem až 47 Nm a 450450 otáčkami za minutu přináší profesionálnímu uživateli vyšší rychlost aplikace a zvýšenou produktivitu
- 19 mm nízký profil hlavy a prodloužený krk umožňují uživateli lepší přístup ve stísněných prostorech

	M12 FHIR38LR-0
Dodává se	bez akumulátoru, bez nabíječky, bez kufru
Obj. č.	4933480791
EAN kód	4058546410766

## M12 FIR38LR M12 FUEL™ 3/8" KOMPAKTNÍ RÁČNA S PRODLOUŽENOU HLAVOU



- S maximálním krouticím momentem až 75 Nm a otáčkami 200 za minutu je toto nářadí ideálním řešením pro automechaniku, údržbáře a profesionální opraváře
- V průmyslu vedoucí technologie FUEL™ kombinuje zesílený mechanismus a plášť z lité oceli a přináší větší životnost nářadí pro profesionální uživatele
- Prodloužená hlava o délce 82 mm umožňuje práci i na těžko přístupných místech

	M12 FIR38LR-0
Dodává se	bez akumulátoru, bez nabíječky, bez kufru
Obj. č.	4933471500
EAN kód	4058546293994

## M12 FHIR14 M12 FUEL™ 1/4" VYSOKORYCHLOSTNÍ RÁČNA



- Maximální hodnota momentu až 47 Nm a 450 otáček za minutu poskytují profesionálním uživatelům rychlejší provádění práce a vyšší produktivitu
- Hlava nářadí s nízkým profilem s výškou 19 mm umožňuje uživatelům lepší přístup do omezených prostorů
- Kovový spouštěcí spínač s regulací otáček zaručuje maximální ovladatelnost nářadí

	M12 FHIR14-0
Dodává se	bez akumulátoru, bez nabíječky, bez kufru
Obj. č.	4933478171
EAN kód	4058546341046

## M12 FHIR38 M12 FUEL™ 3/8" VYSOKORYCHLOSTNÍ RÁČNA



- Maximální hodnota momentu až 47 Nm a 450 otáček za minutu poskytují profesionálním uživatelům rychlejší provádění práce a vyšší produktivitu
- Hlava nářadí s nízkým profilem s výškou 19 mm umožňuje uživatelům lepší přístup do omezených prostorů
- Kovový spouštěcí spínač zaručuje maximální ovladatelnost nářadí

	M12 FHIR38-0
Dodává se	bez akumulátoru, bez nabíječky, bez kufru
Obj. č.	4933478172
EAN kód	4058546341053



NASKENUJTE KÓD  
A PROHLÉDNĚTE SI  
NAŠI ŘADU OOPP



NASKENUJTE KÓD  
A PROHLÉDNĚTE SI  
NAŠE KOMPATIBILNÍ  
PRŮMYSLOVÉ HLAVICE

REDLITHIUM™

## M12 FIR12

### M12 FUEL™ KOMPAKTNÍ 1/2" RÁČNA



- S maximálním kroutícím momentem 81 Nm a rychlostí 175 ot/min je toto nářadí ideálním řešením pro upevňování pro automobilové mechaniky a profesionální opraváře
- Nízký profil hlavy umožňuje uživateli přístup do úzkých prostorů
- V průmyslu vedoucí technologie FUEL™ v kombinaci ze zesíleným mechanismem a krytem z lité ocele poskytuje nářadí větší trvanlivost pro profesionální uživatele

	M12 FIR12-0
Dodává se	bez akumulátoru, bez nabíječky, bez kufru
Obj. č.	4933459800
EAN kód	4058546029722

## M12 IR

### M12™ KOMPAKTNÍ RÁČNOVÝ UTAHOVÁK



- Nejlepší v ohledu síly a rychlosti, 47 Nm kr. moment a 250 ot./min
- REDLINK™ ochrana proti přetížení chrání nářadí i akumulátor před extrémním namáháním
- Zesílená převodovka – poskytuje větší trvanlivost než ocelové vzduchové uťahovačky
- Kompaktní – ideální pro práci v úzkých a v malých motorových prostorech
- Variabilní rychlost-kovový spínač-pro lepší kontrolu během práce

	M12 IR-201B 1/4	M12 IR-201B 3/8
Dodává se	1 x M12 B2 akumulátor, C12 C nabíječka, taška	1 x M12 B2 akumulátor, C12 C nabíječka, taška
Obj. č.	4933441725	4933441720
EAN kód	4002395002030	4002395002023

## M12 PCG/600

### M12™ KOMPAKTNÍ VYTLAČOVACÍ PISTOLE - 600 ML TUBA



- Až 1780 N výtláčné síly
- REDLINK™ ochrana proti přetížení chrání nářadí i akumulátor před extrémním namáháním
- Optimalizovaný výkon u všech druhů studených tmelů a lepidel
- Anti-odkapávací funkce zabraňuje nežádoucímu odkapávání
- Škála 6-ti stupňů rychlosti – zabezpečuje konstantní průtok

	M12 PCG/600A-0	M12 PCG/600A-201B
Dodává se	bez akumulátoru, bez nabíječky, bez kufru	1 x M12 B2 akumulátor, C12 C nabíječka, taška
Obj. č.	4933441786	4933441670
EAN kód	4002395002283	4002395001897

## M12 PCG/310

### M12™ KOMPAKTNÍ VYTLAČOVACÍ PISTOLE - 310 ML TUBA



- Až 1780 N výtláčné síly
- REDLINK™ ochrana proti přetížení chrání nářadí i akumulátor před extrémním namáháním
- Optimalizovaný výkon u všech druhů studených tmelů a lepidel
- Anti-odkapávací funkce zabraňuje nežádoucímu odkapávání
- Škála 6-ti stupňů rychlosti – zabezpečuje konstantní průtok

	M12 PCG/310C-0	M12 PCG/310C-201B
Dodává se	bez akumulátoru, bez nabíječky, bez kufru	1 x M12 B2 akumulátor, C12 C nabíječka, taška
Obj. č.	4933441783	4933441655
EAN kód	4002395002269	4002395001866

## M12 FIR38

### M12 FUEL™ KOMPAKTNÍ 3/8" RÁČNA



- S maximálním točivým momentem 75 Nm a rychlostí 200 ot/min je tento nástroj ideálním řešením na upevňování pro automobilové mechaniky a profesionální opraváře
- Nízký profil hlavy umožňuje uživateli přístup do úzkých prostorů
- V průmyslu vedoucí technologie FUEL™ kombinuje zesílený mechanismus a plášť z lité ocele a přináší větší životnost nářadí pro profesionální uživatele

	M12 FIR38-0	M12 FIR38-201B
Dodává se	bez akumulátoru, bez nabíječky, bez kufru	1 x M12 B2 akumulátor, C12 C nabíječka, taška
Obj. č.	4933459797	4933459798
EAN kód	4058546029692	4058546029708

## M12 GG

### M12™ KOMPAKTNÍ MAZACÍ PISTOLE



- Výkonný motor 12 V dodává provozní tlak přes 562 barů
- REDLINK™ ochrana proti přetížení chrání nářadí i akumulátor
- Nejdelší doba provozu na jedno nabití - 7 kartuší
- Vynikající vyvážení a ergonomie - délka pouze 355 mm, hmotnost 3,2 kg
- Vzduchový odvodušňovací ventil - plnicí mechanismus pro rychlý průtok

	M12 GG-0	M12 GG-401B
Dodává se	bez akumulátoru, bez nabíječky, bez kufru	1 x M12 B4 akumulátor, C12 C nabíječka, taška
Obj. č.	4933440435	4933441675
EAN kód	4002395000951	4002395001903

## M12 PCG/400

### M12™ KOMPAKTNÍ VYTLAČOVACÍ PISTOLE - 400 ML TUBA



- Až 1780 N výtláčné síly
- REDLINK™ ochrana proti přetížení chrání nářadí i akumulátor před extrémním namáháním
- Optimalizovaný výkon u všech druhů studených tmelů a lepidel
- Anti-odkapávací funkce zabraňuje nežádoucímu odkapávání
- Škála 6-ti stupňů rychlosti – zabezpečuje konstantní průtok

	M12 PCG/400A-0	M12 PCG/400A-201B
Dodává se	bez akumulátoru, bez nabíječky, bez kufru	1 x M12 B2 akumulátor, C12 C nabíječka, taška
Obj. č.	4933441780	4933441665
EAN kód	4002395002276	4002395001880

## M12 ATB

### M12™ BORESKOP PRO AUTOMECHANIKY



- 4.3" LCD displej nabízí ostrý a jasný obraz a umožňuje uživateli objekty vidět ve větším detailu
- 5.0mm hlava kamery umožňuje skvělý přístup do těsných míst, jako jsou otvory pro zapalovací svíčky či vstříkovače paliva nebo vále
- Přední a boční kamera zaručuje identifikaci jemných prasklin a dalších problémů na motoru a jiných částech vozidla

	M12 ATB-0C
Dodává se	bez akumulátoru, bez nabíječky, kufr
Obj. č.	4933493136
EAN kód	4058546480073

## M12 FROS2.5

### M12 FUEL™ 150 MM EXCENTRICKÁ BRUSKA S OBĚŽNÝM KOLEM 2,5 MM



- Vysoce výkonný motor poskytuje 6 400 až 24 000 brusných tahů za minutu pro rychlejší úběr materiálu
- Orbitální průměr 2,5 mm pro jemné dokončování a prvotřídní výsledky
- Variabilní rychlostní kolečko s 8 nastaveními rychlosti umožňuje nastavit správnou rychlost pro různé typy materiálů
- Kompaktní a ergonomický design pro práci bez únavy

	M12 FROS2.5-0	M12 FROS2.5-502X
Standardní vybavení	Univerzální vysávací adaptér, levý vysávací port, pravý vysávací port	Univerzální vysávací adaptér, levý vysávací port, pravý vysávací port
Dodává se	bez akumulátoru, bez nabíječky, bez kufru	2 x M12 HB5 sady akumulátorů, C12 C nabíječka, HD box
Obj. č.	4933493647	4933493648
EAN kód	4058546485184	4058546485191

## M12 FROS5

### M12 FUEL™ 150 MM EXCENTRICKÁ BRUSKA S OBĚŽNÝM KOLEM 5 MM



- Vysoce výkonný motor poskytuje 6 400 až 24 000 brusných tahů za minutu pro rychlejší úběr materiálu
- 5,0 mm orbitální funkce pro efektivní odstranění výplně
- Variabilní rychlostní kolečko s 8 nastaveními rychlosti umožňuje nastavit správnou rychlost pro různé typy materiálů
- Pohodlná ruční výměna podložky bez nutnosti použití dalších nástrojů

	M12 FROS5-0	M12 FROS5-502X
Standardní vybavení	Univerzální vysávací adaptér, levý vysávací port, pravý vysávací port	Univerzální vysávací adaptér, levý vysávací port, pravý vysávací port
Dodává se	bez akumulátoru, bez nabíječky, bez kufru	2 x M12 HB5 sady akumulátorů, C12 C nabíječka, HD box
Obj. č.	4933493650	4933493651
EAN kód	4058546485214	4058546485221

## M12 BI

### M12™ KOMPAKTNÍ KOMPRESOR



- Kompaktní lehká konstrukce pro rychlé nahuštění pneumatik osobních automobilů, lehkých nákladních automobilů a kompaktních strojů
- Vysoce efektivní motor a čerpadlo
- Antivibrační stojan s celogumovými patkami brání pohybu při huštění
- Technologie automatického vypnutí nahutí pneumatiku na tlak předem nastavený uživatelem, což zaručuje vysokou přesnost

	M12 BI-0
Dodává se	bez akumulátoru, bez nabíječky, bez kufru
Obj. č.	4933464124
EAN kód	4058546220693

## M12 FTB

### M12 FUEL™ NÍZKOOTÁČKOVÁ BRUSKA NA HRUBOVÁNÍ PNEUMATIK



- Nízkootáčková bruska na hrubování pneumatik M12 FUEL™ disponuje dvěma režimy otáček pro vystružování (1 800 ot/min) a pro brusné aplikace (3 000 ot/min)
- Optimalizované nastavení otáček, aby bylo zabráněno prasknutí nebo poškození pneumatiky
- Výkon pneumatikového nářadí a komfort akumulátorového nářadí zaručují lepší přístup a ovladatelnost v omezených prostorech

	M12 FTB-0
Dodává se	bez akumulátoru, bez nabíječky, bez kufru
Obj. č.	4933472215
EAN kód	4058546326111



## M12 SI

### M12™ KOMPAKTNÍ PÁJEČKA



- Rychlé zahřátí, nářadí je připraveno k práci za 20 - 30 sekund
- 3 zajištěné polohy hlavy pro práci ve více nastaveních - 0°, 45°, 90°
- Hroty vyměnitelné bez nářadí
- Led dioda dvou barev upozorňuje uživatele: Při blikání zelenou barvou se nástroj zahřívá, při spojitěm zeleném světle je připraven k provozu, červené světlo svítí, když je nástroj vypnutý, ale špička je horká, dokud červená nezhasne

	M12 SI-0	M12 SI-201C
Dodává se	bez akumulátoru, bez nabíječky, bez kufru	1 x M12 B2 akumulátor, C12 C nabíječka, kufr
Obj. č.	4933459760	4933459761
EAN kód	4058546029326	4058546029333

## M12 BLROT

### M12™ BEZUHLÍKOVÉ ROTAČNÍ NÁŘADÍ

**BRUSHLESS**

- Kompaktní a ve všech směrech vyvážená konstrukce uživateli umožňuje držet nářadí blízko obrobku
- Variabilní otáčky od 5 000 do 27 500 ot/min a 12 nastavení rychlosti uživatelem umožňují nastavit správné otáčky pro každou aplikaci
- Součástí je 3,2mm upínací kleština, kompatibilní s nejběžnějšími příslušenstvími
- Měkká rukojeť a nízké vibrace umožňují uživateli pohodlnou a dlouhodobou práci

	M12 BLROT-0
Dodává se	bez akumulátoru, bez nabíječky, bez kufru
Obj. č.	4933493591
EAN kód	4058546484620

## C12 RT M12™ KOMPAKTNÍ ROTAČNÍ NÁŘADÍ

**M12**

- Univerzální aku řešení pro řezání a broušení
- REDLINK™ ochrana proti přetížení chrání nářadí i akumulátor před extrémním namáháním
- Variabilní rychlost (5000-32000 ot./min)
- Kleština 3,2 mm je vhodná pro všechno příslušenství na trhu
- Mechanismus aretace vřetene umožňuje jednoduchou výměnu nástroje
- Ergonomická a lehká konstrukce

	C12 RT-0
Dodává se	bez akumulátoru, bez nabíječky, bez kufru
Obj. č.	4933427183
EAN kód	4002395239030

## M12 FBS64 M12 FUEL™ 64 MM KOMPAKTNÍ PÁSOVÁ PILA

**M12 FUEL**

- První pásová pila na trhu s napájecím napětím 12 V a s kapacitou řezu 64 mm
- Kompaktní a lehká konstrukce zejména pro řezání pouze jednou rukou ve stávajících instalacích a v omezených prostorech
- Spouštěcí spínač s plynulou regulací otáček umožňuje rychlé a snadné nastavení otáček
- Integrovaný kryt pilového pásu chrání uživatele před zraněním tak, že brání jakémukoli přístupu k pilovému pásu

	M12 FBS64-0C	M12 FBS64-402C
Dodává se	bez akumulátoru, bez nabíječky, kufr	2 x M12 B4 sady akumulátorů, C12 C nabíječka, kufr
Obj. č.	4933478440	4933478441
EAN kód	4058546346317	4058546346324

## M12 FNB16 M12 FUEL™ PROSTŘIHOVAČ PLECHU

**M12 FUEL**

- První 12V prostřihovač plechu s maximální kapacitou řezu v měkké oceli: 1,6 mm, v nerezové oceli: 1,2 mm, v hliníku: 2,1 mm
- S hmotností pouhých 1,6 kg (včetně 6,0Ah akumulátoru) je to nejlehčí akumulátorový prostřihovač plechu na trhu, který však dokáže překonat i 18V konkurenty s uhlíkovými motory

	M12 FNB16-0X	M12 FNB16-402X
Dodává se	bez akumulátoru, bez nabíječky, HD box	2 x M12 B4 sady akumulátorů, C12 C nabíječka, HD box
Obj. č.	4933479618	4933479619
EAN kód	4058546374129	4058546374136

## M12 FDGA M12 FUEL™ ÚHLOVÁ VŘETENOVÁ BRUSKA

**M12 FUEL**

- První akumulátorová pravouhla vřetenová bruska, která poskytuje více výkonu než pneumatické modely
- Nejlepší rozměr ve své třídě (délka pouze 119 mm) pomáhá dostat se do stísněných míst a nabízí větší mobilitu a přístup
- Má 4-stupňovou regulaci rychlosti a citlivý spouštěč s proměnnou rychlostí, který umožňuje vynikající kontrolu
- Pro použití s kotouči do Ø 50 mm

	M12 FDGA-0	M12 FDGA-422B
Dodává se	bez akumulátoru, bez nabíječky, bez kufru	1 x M12 B4, 1 x M12 B2 sady akumulátorů, C12 C nabíječka, taška
Obj. č.	4933471438	4933471439
EAN kód	4058546290665	4058546290672

## M12 FCOT M12 FUEL™ KOMPAKTNÍ UNIVERZÁLNÍ OKRUŽNÍ PILA

**M12 FUEL**

- Rychlé a přesné řezání, až 20.000 ot/min
- Ergonomický design pro lepší kontrolu a jednoruční řezání. Váha pouhých 1,1 kg a délka 226 mm
- Všestranné možnosti řezání a výběr kvalitních kotoučů (rozbrušovací kotouč na kovy, karbidový univerzální kotouč a kotouč na porcelánové obklady)

	M12 FCOT-0	M12 FCOT-422X
Dodává se	bez akumulátoru, bez nabíječky, bez kufru	1 x M12 B4, 1 x M12 B2 sady akumulátorů, C12 C nabíječka, HD box
Obj. č.	4933464618	4933464619
EAN kód	4058546225636	4058546225643

## M12 BS M12™ KOMPAKTNÍ PÁSOVÁ PILA

**M12**

- Kompaktní a lehký design pro řezání jednou rukou, nad hlavou a v úzkých prostorech
- REDLINK™ ochrana proti přetížení chrání nářadí i akumulátor před extrémním namáháním
- Všestrannost - řezá množství materiálů: ocel, nerezová ocel, měď, plast, hliník
- Studené řezání - bez jisker a otlépů
- Čistý řez - vyvážené madlo spolu s 8 velkými kuličkovými ložisky poskytují nejlepší kvalitu v řezání

	M12 BS-0	M12 BS-402C
Dodává se	bez akumulátoru, bez nabíječky, bez kufru	2 x M12 B4 sady akumulátorů, C12 C nabíječka, kufr
Obj. č.	4933431310	4933441805
EAN kód	4002395242092	4002395002344

## M12 FDGS M12 FUEL™ PŘÍMÁ VŘETENOVÁ BRUSKA

**M12 FUEL**

- První akumulátorová přímá vřetenová bruska, která poskytuje více výkonu než pneumatické modely
- Nejlepší velikost ve své třídě (262 mm dlouhá), která pomáhá dosáhnout na úzkých místech, a nabízí větší mobilitu a přístup
- Má 3-stupňovou regulaci rychlosti a citlivý spínač s proměnnou rychlostí, což umožňuje vynikající kontrolu
- Pro použití s kotouči do Ø 50 mm

	M12 FDGS-0	M12 FDGS-422B
Dodává se	bez akumulátoru, bez nabíječky, bez kufru	1 x M12 B4, 1 x M12 B2 sady akumulátorů, C12 C nabíječka, taška
Obj. č.	4933471435	4933471436
EAN kód	4058546290634	4058546290641

## M12 BPS M12™ KOMPAKTNÍ LEŠTÍČKA/BRUSKA

**M12**

- Variabilní volba 2 rychlostí (0-2800/0-8300 ot/min) pro leštění i broušení
- REDLINK™ ochrana proti přetížení chrání nářadí i akumulátor před extrémním namáháním
- Velikost leštící houby až 76 mm a brousícího polštářku až 50 mm pro rychlý postup práce
- Dlouhá doba běhu umožňuje provedení mnoha úkolů na jedno nabití aku

	M12 BPS-0	M12 BPS-421X
Dodává se	bez akumulátoru, bez nabíječky, bez kufru	1 x M12 B4, 1 x M12 B2 sady akumulátorů, C12 C nabíječka, HD box
Obj. č.	4933447791	4933447799
EAN kód	4002395006557	4002395006564

## M12 FBFL10 M12 FUEL™ PÁSOVÁ PILNÍKOVÁ BRUSKA 10 MM

**M12 FUEL**

- Nejlehčí akumulátorová pásová pilníková bruska na trhu, pouze 1,0 kg s akumulátorem 2,0 Ah.
- Předčí pneumatické konkurenty a zároveň poskytuje lepší vyváženost
- 2 rychlostní režimy a spoušť s proměnnými otáčkami – poskytují maximální kontrolu od odstraňování svarů až po přesnou práci s nerezem, hliníkem a dřevem

	M12 FBFL10-0	M12 FBFL10-402B
Dodává se	bez akumulátoru, bez nabíječky, bez kufru	2 x M12 B4 sady akumulátorů, C12 C nabíječka, taška
Obj. č.	4933480958	4933480959
EAN kód	4058546412432	4058546412449

## M12 FSDR75 M12 FUEL™ 75 MM EXCENTRICKÁ BRUSKA

**M12 FUEL**

- Vysoce výkonný motor poskytuje 6 000 až 12 000 brusných zdvihů za minutu s orbitálním průměrem 2,5 mm a s možností výběru z pěti rychlostních stupňů umožňuje nastavit správnou rychlost pro broušení různých typů materiálů
- Variabilní spínač se 4 nastaveními rychlosti umožňuje nastavit správnou rychlost pro různé typy materiálu

	M12 FSDR75-0B	M12 FSDR75-202B
Dodává se	bez akumulátoru, bez nabíječky, pevné pouzdro	2 x M12 B2 sady akumulátorů, C12 C nabíječka, kufr
Obj. č.	4933498232	4933498233
EAN kód	4058546521011	4058546521028

## M12 FDSS M12 FUEL™ SUBKOMPAKTNÍ BODOVÁ VIBRAČNÍ BRUSKA

**M12 FUEL**

- Kompaktní dokončovací bruska s pětiúhelníkovou podložkou nabízí ničím nerušený přístup do rohů
- Čtyři různé režimy umožňují zvolit správné otáčky pro různé typy materiálů
- Nízká hladina vibrací, pouhých 4,3 m/s<sup>2</sup>
- Přiložená pěnová podložka optimalizuje nářadí pro profily a obrysy, což zvyšuje přesnost a zlepšuje úběr materiálu

	M12 FDSS-0B	M12 FDSS-422X
Dodává se	bez akumulátoru, bez nabíječky, taška	1 x M12 B4, 1 x M12 B2 sady akumulátorů, C12 C nabíječka, HD box
Obj. č.	4933479680	4933479681
EAN kód	4058546374747	4058546374754

## M12 FMT M12 FUEL™ MULTIFUNKČNÍ NÁŘADÍ

**M12 FUEL**

- Bezuhlíkový motor POWERSTATE™ poskytuje vysokou řeznou rychlost u běžných materiálů, aniž by bylo nutné zpomalovat nebo riskovat uvíznutí v tvrdém dřevě
- Možnost regulace rychlosti v rozsahu od 10 000 až 20 000 ot / min umožňuje dokonalý řez bez ohledu na materiál
- Nejnižší vibrace ve své třídě, 4,56 m / s<sup>2</sup>, vynikající produktivita díky vynikajícímu výkonu a bezpečnosti

	M12 FMT-0	M12 FMT-422X
Dodává se	bez akumulátoru, bez nabíječky, bez kufru	1 x M12 B4, 1 x M12 B2 sady akumulátorů, C12 C nabíječka, HD box
Obj. č.	4933472238	4933472239
EAN kód	4058546326340	4058546326357

## M12 FBFL13 M12 FUEL™ PÁSOVÁ PILNÍKOVÁ BRUSKA 13 MM

**M12 FUEL**

- Na světě první akumulátorová 12V pásová pilníková bruska s šířkou pásu 13 mm
- Nejlehčí akumulátorová pásová pilníková bruska na trhu, pouze 1,1 kg s akumulátorem 2,0 Ah
- Předčí pneumatické konkurenty a zároveň poskytuje lepší rovnováhu

	M12 FBFL13-0	M12 FBFL13-402B
Dodává se	2 x M12 B4 sady akumulátorů, C12 C bez akumulátoru, bez nabíječky, bez kufru	2 x M12 B4 sady akumulátorů, C12 C bez akumulátoru, bez nabíječky, bez kufru
Obj. č.	4933480960	4933480961
EAN kód	4058546412456	4058546412463



## M12 BCST M12™ SUBKOMPAKTNÍ SPONKOVAČKA NA KABELY

**M12**

- Použití nové akumulátorové sponkovačky na kabely je dvakrát rychlejší než ruční upevňování sponek. Nahrazuje většinu práce při ručním upevňování nízkonapěťových kabelů na dřevo
- Pohyblivá vodítka kabelů zajišťují správné vyrovnání před upevněním pro kabely různých velikostí

	M12 BCST-0
Dodává se	bez akumulátoru, bez nabíječky, bez kufru
Obj. č.	4933480488
EAN kód	4058546407735

## C12 MT M12™ KOMPAKTNÍ MULTIFUNKČNÍ NÁŘADÍ

**M12**

- Univerzální aku řešení pro řezání a broušení
- REDLINK™ ochrana proti přetížení chrání nářadí i akumulátor před extrémním namáháním
- Variabilní rychlost (5000- 20000 ot./min), oscilační pohyb o 1,5° umožňuje rychlý postup do materiálu, jako kov, dřevo a plast
- Lze užít příslušenství konkurenčních značek
- Individuální řízení jednotlivých článků optimalizuje odběr při provozu nářadí a prodlužuje životnost

	C12 MT-0	C12 MT-202B	C12 MT-402B
Dodává se	bez akumulátoru, bez nabíječky, bez kufru	2 x M12 B2 sady akumulátorů, C12 C nabíječka, taška	2 x M12 B4 sady akumulátorů, C12 C nabíječka, taška
Obj. č.	4933427180	4933441710	4933441705
EAN kód	4002395239276	4002395002009	4002395001989

## M12 BLP M12™ BEZUHLÍKOVÝ HOBLÍK

### BRUSHLESS



- Bezuhlíková hoblovka M12™ s hloubkou řezu 2 mm a šířkou řezu 51 mm umožňuje použití nářadí v nejběžnějších uživatelských aplikacích
- Kompaktní a lehká, pohodlná pro použití v různých orientacích a umožňující použití jednou rukou
- Oboustranný prachový otvor pro lepší vyhazování třísek vlevo nebo vpravo

	M12 BLP-0X	M12 BLP-402X
Dodává se	bez akumulátoru, bez nabíječky, HD box	2 x M12 B4 sady akumulátorů, C12 C nabíječka, HD box
Obj. č.	4933492850	4933492851
EAN kód	4058546477219	4058546477226

## M12 FCS442 M12 FUEL™ KOMPAKTNÍ OKRUŽNÍ PILA



- Vylepšený bezuhlíkový motor POWERSTATE™ pro zvýšení výkonu až o 25 % v kombinaci s akumulátory MILWAUKEE® M12™ HIGH OUTPUT™
- Hořčičková patka snižuje hmotnost a maximalizuje odolnost
- Integrovaný prachový ventilátor udržuje čistou linii řezu
- Integrovaná LED svítidla pro osvětlení pracovního prostoru

	M12 FCS442-0	M12 FCS442-502X
Dodává se	bez akumulátoru, bez nabíječky, bez kufru	2 x M12 HB5 sady akumulátorů, C12 C nabíječka, HD box
Obj. č.	4933493488	4933493489
EAN kód	4058546483593	4058546483609

## C12 PN M12™ KOMPAKTNÍ DLAŇOVÉ KLADIVO



- Díky profesionálnímu výkonu nastřelí hřebíky až 100 mm
- REDLINK™ ochrana proti přetížení chrání nářadí i akumulátor před extrémním namáháním
- Vynikající ergonomie – madlo poskytuje vynikající pohodlí v dlaní
- Zatluče hřebíky i tam kde, se klasickým kladivem nelze rozmáchnout
- Zlepšená doba chodu: zatlučne na jedno nabití 100x 90 mm hřebíků

	C12 PN-0
Dodává se	bez akumulátoru, bez nabíječky, bez kufru
Obj. č.	4933427182
EAN kód	4002395239238

## M12 AUN M12™ AIR-TIP™ PODLAHOVÁ HUBICE



- Podlahová hubice s pohonem M12™ je skvělým příslušenstvím, které je určeno pro čištění nečistot na pracovišti na kobercích s krátkým a středním vlasem
- Univerzální přípojka je vhodná pro všechny akumulátorové vysavače MILWAUKEE® M12™ a M18™ a většinu nejčastějších průměrů hadic (Ø 31,8 mm, 47,6 mm a 63,5 mm)

	M12 AUN-0
Dodává se	bez akumulátoru, bez nabíječky, bez kufru
Obj. č.	4932479461
EAN kód	4058546372552

## M12 CHZ M12 FUEL™ KOMPAKTNÍ PILKA NA KOV HACKZALL™



- Mechanismus protiváhy snižuje vibrace na 6,5 m/s², což obsluhuje umožňuje bezpečnou práci po delší dobu a snižuje únavu
- Utěsněná převodovka zabraňuje vniknutí vody a nečistot
- Patentovaná svorka FIXTEC™ pro rychlou a snadnou výměnu plátku bez klíče
- Světlo LED osvětluje linii řezu za špatných světelných podmínek

	M12 CHZ-0	M12 CHZ-402C	M12 CHZ-602X
Dodává se	bez akumulátoru, bez nabíječky, bez kufru	2 x M12 B4 sady akumulátorů, C12 C nabíječka, kufr	2 x M12 B6 sady akumulátorů, C12 C nabíječka, HD box
Obj. č.	4933446960	4933446950	4933451511
EAN kód	4002395005727	4002395005710	4002395161591

## C12 HZ M12™ KOMPAKTNÍ PILKA HACKZALL™



- MILWAUKEE® vysoce výkonná kompaktní pilka na kov HACKZALL™, pro použití v jedné ruce, měříci pouze 280 mm, je ideální pro práci v těsném prostoru
- REDLINK™ ochrana proti přetížení chrání nářadí i akumulátor před extrémním namáháním
- Má patentované upnutí FIXTEC™ MILWAUKEE® pro rychlou výměnu plátků bez klíče
- Nízká hladina vibrací 10,5 m/s²

	C12 HZ-0	C12 HZ-202C
Dodává se	bez akumulátoru, bez nabíječky, bez kufru	2 x M12 B2 sady akumulátorů, C12 C nabíječka, kufr
Obj. č.	4933411925	4933441195
EAN kód	4002395236367	4002395001200

## M12 FVCL M12 FUEL™ VYSAVAČ PRO MOKRÉ/SUCHÉ VYSÁVÁNÍ



- Výkonný motor M12 FUEL™ s maximálním průtokem vzduchu 1 275 l/min při tlaku 105 barů poskytuje sací výkon odpovídající 18 V pro mokré i suché vysávání
- S akumulátorem o kapacitě 6,0 Ah vysavač poskytuje 14 minut provozu při vysokém a 26 minut při nízkém nastavení, tento kompaktní vysavač je ideální pro potřeby rychlého mokrého a suchého úklidu

	M12 FVCL-0
Dodává se	bez akumulátoru, bez nabíječky, bez kufru
Obj. č.	4933478186
EAN kód	4058546341190

## M12 HV M12™ KOMPAKTNÍ RUČNÍ VYSAVAČ



- Vynikající sací výkon na odsávání kovového, dřevěného a běžného odpadu
- Průhledné kontrolní okénko ukazuje stav naplnění
- Uzamykatelné spouštěcí tlačítko snižuje únavu při dlouhodobém používání
- Bohatě příslušenství pro uklizení malých nebo velkých ploch
- Kompaktní provedení umožňuje použití vysavače i ve stísněných prostorech

	M12 HV-0
Dodává se	bez akumulátoru, bez nabíječky, bez kufru
Obj. č.	4933448390
EAN kód	4002395262908

## M12 FJS M12 FUEL™ PŘÍMOČARÁ PILA



- Poskytuje vynikající výkon a odolnost s dobou chodu až 24 m na 19 mm OSB deskách (s akumulátorem 4,0 Ah).
- Patentované upínání FIXTEC™ zaručuje rychlou a snadnou výměnu pilových plátků
- 6 možností nastavení otáček s režimem automatické kontroly rozběhu umožňuje pomalé spuštění nářadí a rychlé dosažení maximálních otáček při detekci zátěže, což zaručuje plynulou a přesnou zahájení řezů

	M12 FJS-0	M12 FJS-422X
Dodává se	bez akumulátoru, bez nabíječky, bez kufru	1 x M12 B4, 1 x M12 B2 sady akumulátorů, C12 C nabíječka, HD box
Obj. č.	4933493347	4933493348
EAN kód	4058546482183	4058546482190

## M12 FCN18GS M12 FUEL™ PŘÍMÁ HŘEBÍKOVÁČKA 18 GA



- Nastřeluje rovné hřebíky o rozměru 18 pod úhlem 0° v délce od 16 do 38 mm
- Zarážka Dry-Fire přeruší nastřelování, pakliže v zásobníku dojdou hřebíky
- Rychlý přístup pro odstranění záseku bez nástrojů
- Malá kontaktní plocha umožňuje uživateli nastřelovat hřebíky pod ostřejším úhlem
- Menší otvor na hřebíky, přesně ve velikosti hlavičky hřebíku, zajišťuje uhladnější práci

	M12 FCN18GS-0X	M12 FCN18GS-202X
Dodává se	bez akumulátoru, bez nabíječky, HD box	2 x M12 B2 sady akumulátorů, C12 C nabíječka, HD box
Obj. č.	4933493354	4933493355
EAN kód	4058546482251	4058546482268

## M12 BBL M12™ FUKAR



- Výkonný motor může generovat až 4,81 m³ / min objemu vzduchu při 177 km/h pro rychlé čištění pracoviště
- Lehké a kompaktní tělo - odstraňování nečistot a suší ve stísněných prostorech
- Dokonalé ovládání výkonu pomocí 2 rychlostně nastavitelné spouště
- Součástí balení jsou univerzální nástavce, jako je prodloužení trysky (25,5 cm) a úzká tryska pro přesnou práci

	M12 BBL-0
Dodává se	bez akumulátoru, bez nabíječky, bez kufru
Obj. č.	4933472214
EAN kód	4058546326104

## M12 AF M12™ VENTILÁTOR



- Třírychlostní nastavení pro optimální proudění vzduchu až do 22,53 km/h
- Vysoce účinný průměr lopatky 150 mm generuje maximální rychlost proudění vzduchu 680 m³/min
- Otočení hlavy o 360° umožňuje neomezený směr proudění vzduchu
- Neomezené možnosti zavěšení a montáže s integrovanými magnety, otvory pro klíče, háčky a průchozí otvory

	M12 AF-0
Dodává se	bez akumulátoru, bez nabíječky, bez kufru
Obj. č.	4933478228
EAN kód	4058546344054

## M12 BST M12™ KOMPAKTNÍ SPONKOVAČKA



- Průlomový výkon omezuje únavu uživatele tím, že eliminuje opakovaný pohyb ručních nástrojů
- Technologie Ready to Fire eliminuje čas náběhu mezi každým vystřelením sponek
- Nastavení rychlého nebo sekvenčního chodu nastřelování umožňuje uživateli rychlé a přesné použití
- Nastřelí až 2000 spon s 2,0 Ah akumulátorem
- Nastřeluje standardní velikost spon T11 T50 a T140 10,6 mm od 6 do 14 mm

	M12 BST-0	M12 BST-202X
Dodává se	bez akumulátoru, bez nabíječky, bez kufru	2 x M12 B2 sady akumulátorů, C12 C nabíječka, HD box
Obj. č.	4933459634	4933459635
EAN kód	4058546028060	4058546028077



## M12 RCDAB+ M12™ RÁDIO/NABÍJEČKA DAB+



- Reprodukce Premium a vysokofrekvenční výškový reproduktor poskytují vysokou kvalitu zvuku
- Tuner s rozsahem DAB + a AM/FM s digitálním procesorem poskytuje nejvyšší přesnost příjmu, čistotu signálu a další informace jako jsou: název skladby a umělce a přesný čas
- Digitální Bluetooth® přijímač: Přehrává hudbu až do vzdálenosti 30 m od vašeho chytrého telefonu, počítače nebo tabletu

	M12 RCDAB+-0
Dodává se	bez akumulátoru, bez nabíječky, bez kufru
Obj. č.	4933472114
EAN kód	4058546325107

## M12 SPEJSG2 M12™ REPRODUKTOR NA STAVENIŠTĚ



- Reprodukce Bluetooth® na staveništi s pokročilou technologií
- Bluetooth® 5.3 přehrává hudbu až do vzdálenosti 60 m od smartphonu, počítače nebo tabletu.
- Vyzváň a čistý zvuk při všech úrovních hlasitosti
- Prvotřídní reproduktor s basovým portem
- Poskytuje zvuk pro malé prostory

	M12 SPEJSG2-0
Dodává se	bez akumulátoru, bez nabíječky, bez kufru
Obj. č.	4933498433
EAN kód	4058546523022

# PRACOVNÍ OBLEČENÍ

**NASKENUJTE  
KÓD PRO VÍCE  
INFORMACÍ**



## M12 HJ5 M12™ VYHŘÍVANÁ BUNDA ČERNÁ



- Teplo na vyžádání - všitá, uhlíková, topná vlákna distribuují teplo do oblastí trupu a do předních kapes
- Vynikající doba provozu, až 8 hodin tepla na nízké úrovni na jediné nabití akumulátoru M12™ REDLITHIUM™ 3,0 Ah
- Snadný dotykový regulátor tepla - 3 nastavení teploty: vysoký, střední, nízký
- TOUGHSHHELL™ pružný materiál: 90% polyester a 10% spandex vydrží drsné pracovní podmínky a zajistí až 5krát delší životnost
- Mobilita FREE FLEX™ - doplňkový materiál pod pažemi zvyšuje rozsah pohybu pro práci nad hlavou
- Nový design kapsy na akumulátor, který uživateli poskytuje více možností jeho umístění, a umožňuje přizpůsobení se situaci
- Vylepšený střih slim s prodlouženou zadní částí zabraňuje tepelným ztrátám a udržuje uživatele v teple
- Držák na akumulátor M12™ s 2.1A USB portem - elegantní design kapsy pro minimální nepohodlí uživatele
- Odolnost vůči vodě a větru - poskytuje pohodlí a odolnost v drsném prostředí
- Velká kapsa na ruce a na hrudi, ideální pro uložení mobilních zařízení

černá				
Velikost	Název: Varianta	Dodává se	Obj. č.	EAN kód
S	M12 HJ BL5-0 (S)	bez akumulátoru, bez nabíječky, bez kufru	4933478967	4058546362492
M	M12 HJ BL5-0 (M)	bez akumulátoru, bez nabíječky, bez kufru	4933478968	4058546362508
L	M12 HJ BL5-0 (L)	bez akumulátoru, bez nabíječky, bez kufru	4933478969	4058546362515
XL	M12 HJ BL5-0 (XL)	bez akumulátoru, bez nabíječky, bez kufru	4933478970	4058546362522
XXL	M12 HJ BL5-0 (XXL)	bez akumulátoru, bez nabíječky, bez kufru	4933478971	4058546362539
XXXL	M12 HJ BL5-0 (XXXL)	bez akumulátoru, bez nabíječky, bez kufru	4933479362	4058546371562

šedá				
Velikost	Název: Varianta	Dodává se	Obj. č.	EAN kód
S	M12 HJ GREY5-0 (S)	bez akumulátoru, bez nabíječky, bez kufru	4933478972	4058546362546
M	M12 HJ GREY5-0 (M)	bez akumulátoru, bez nabíječky, bez kufru	4933478973	4058546362553
L	M12 HJ GREY5-0 (L)	bez akumulátoru, bez nabíječky, bez kufru	4933478974	4058546362560
XL	M12 HJ GREY5-0 (XL)	bez akumulátoru, bez nabíječky, bez kufru	4933478975	4058546362577
XXL	M12 HJ GREY5-0 (XXL)	bez akumulátoru, bez nabíječky, bez kufru	4933478976	4058546362584
XXXL	M12 HJ GREY5-0 (XXXL)	bez akumulátoru, bez nabíječky, bez kufru	4933479363	4058546371579



## M12 HJ CAM06 M12™ VYHŘÍVANÁ BUNDA MASKÁČOVÁ



- REALTREE XTRA™ - maskáčový vzor přináší dokonalou kamufláž po celý rok a v různých prostředích
- Tichý strečový 100% polyesterový materiál ke snížení hluku při pohybu
- Teplo na vyžádání - všitá, uhlíková, topná vlákna distribuují teplo do oblastí trupu a do předních kapes
- Vynikající doba provozu, až 8 hodin tepla na nízké úrovni na jediné nabití akumulátoru M12™ REDLITHIUM™ 3,0 Ah
- Snadný dotykový regulátor tepla - 3 nastavení teploty: vysoký, střední, nízký
- Mobilita FREE FLEX™ - doplňkový materiál pod pažemi zvyšuje rozsah pohybu pro práci nad hlavou
- Odolný proti vodě a větru - poskytuje pohodlí a odolnost v drsném prostředí
- Nový design kapsy na akumulátor, který uživateli poskytuje více možností jeho umístění, a umožňuje přizpůsobení se situaci
- Vylepšený střih slim s prodlouženou zadní částí zabraňuje tepelným ztrátám a udržuje uživatele v teple
- Držák na akumulátor M12® s 2.1A USB portem - k nabíjení mobilních zařízení uložených ve skryté kapse

	M12 HJ CAM06-0 (S)	M12 HJ CAM06-0 (M)	M12 HJ CAM06-0 (L)	M12 HJ CAM06-0 (XL)	M12 HJ CAM06-0 (XXL)	M12 HJ CAM06-0 (XXXL)
Dodává se	bez akumulátoru, bez nabíječky, bez kufru	bez akumulátoru, bez nabíječky, bez kufru	bez akumulátoru, bez nabíječky, bez kufru	bez akumulátoru, bez nabíječky, bez kufru	bez akumulátoru, bez nabíječky, bez kufru	bez akumulátoru, bez nabíječky, bez kufru
Obj. č.	4933478977	4933478978	4933478979	4933478980	4933478981	4933479364
EAN kód	4058546362591	4058546362607	4058546362614	4058546362621	4058546362638	4058546371586

## M12 HPJBL2 M12™ VYHŘÍVANÁ PROŠÍVANÁ BUNDA - ČERNÁ



- M12™ vyhříváná bunda napájená akumulátorem M12™ s vyhřívacími prvky z uhlíkových vláken vytváří a rozvádí teplo na hrud, záda a ramena.
- Vynikající provozní doba, až 11 hodin ohřívání na jedno nabití 3Ah akumulátoru M12™ 12V REDLITHIUM™
- Lehký a vysoce odolný polyester Ripstop vytváří tenký oděv, který může být použit jako vnější nebo střední vrstva (vnější a vnitřní vrstva ze 100% polyesteru).
- Zesílené zátěžové zóny chrání před odíráním a roztržením.
- Poskytuje pohodlí a odolnost v drsném, deštivém nebo větrném prostředí.
- Optimalizovaná skrytá kapsa pro uložení akumulátoru M12™ je vpředu i vzadu pro větší pohodlí.
- Několik vyhřívacích zón - 5 všitých topných zón z uhlíkových vláken rozvádí teplo do klíčových oblastí těla
- Snadné ovládání vyhřívání jedním dotykem - 3 nastavení teploty: Vysoká, střední, nízká
- Lze prát v pračce a sušit v sušičce

	M12 HPJBL2-0 (S)	M12 HPJBL2-0 (M)	M12 HPJBL2-0 (L)	M12 HPJBL2-0 (XL)	M12 HPJBL2-0 (XXL)
Dodává se	bez akumulátoru, bez nabíječky, Krabice	bez akumulátoru, bez nabíječky, Krabice	bez akumulátoru, bez nabíječky, Krabice	bez akumulátoru, bez nabíječky, Krabice	bez akumulátoru, bez nabíječky, Krabice
Obj. č.	4932480071	4932480072	4932480073	4932480074	4932480075
EAN kód	4058546403560	4058546403577	4058546403584	4058546403591	4058546403607

## M12 HPJLBL2 M12™ DÁMSKÁ VYHŘÍVANÁ PROŠÍVANÁ BUNDA - ČERNÁ



- M12™ vyhříváná bunda napájená akumulátorem M12™ s vyhřívacími prvky z uhlíkových vláken vytváří a rozvádí teplo na hrud, záda a ramena.
- vynikající provozní doba, až 11 hodin ohřívání na jedno nabití 3Ah akumulátoru M12™ 12V REDLITHIUM™
- Lehký a vysoce odolný polyester Ripstop vytváří tenký oděv, který může být použit jako vnější nebo střední vrstva (vnější a vnitřní vrstva ze 100% polyesteru).
- Zesílené zátěžové zóny chrání před odíráním a roztržením.
- Poskytuje pohodlí a odolnost v drsném, deštivém nebo větrném prostředí.
- Optimalizovaná skrytá kapsa pro uložení akumulátoru M12™ je vpředu i vzadu pro větší pohodlí.
- Několik vyhřívacích zón - 5 všitých topných zón z uhlíkových vláken rozvádí teplo do klíčových oblastí těla
- Snadné ovládání vyhřívání jedním dotykem - 3 nastavení teploty: Vysoká, střední, nízká
- Lze prát v pračce a sušit v sušičce

	M12 HPJLBL2-0 (S)	M12 HPJLBL2-0 (M)	M12 HPJLBL2-0 (L)	M12 HPJLBL2-0 (XL)	M12 HPJLBL2-0 (XXL)
Dodává se	bez akumulátoru, bez nabíječky, bez kufru	bez akumulátoru, bez nabíječky, bez kufru	bez akumulátoru, bez nabíječky, bez kufru	bez akumulátoru, bez nabíječky, bez kufru	bez akumulátoru, bez nabíječky, bez kufru
Obj. č.	4932480085	4932480086	4932480087	4932480088	4932480089
EAN kód	4058546403706	4058546403713	4058546403720	4058546403737	4058546403744

## M12 HPVBL2 M12™ VYHŘÍVANÁ PROŠÍVANÁ VESTA



- Vyhříváná prošívaná vesta, která je napájená technologií M12™ s topnými vložkami s uhlíkovými vlákny pro vytváření a distribuci tepla na hrudník, záda a ramena.
- Vynikající provozní doba - až 11 hodin ohřevu na jedno nabití akumulátoru M12™ 12V REDLITHIUM™ 3,0 Ah.
- Polyester Ripstop poskytuje lehkou konstrukci, která může být použita jako vnější nebo prostřední vrstva (100% polyester vnější a vnitřní vrstva).
- Zesílené zóny proti opotřebování způsobenému otěrem a roztržením.
- Odolnost proti vodě a větru - poskytuje komfort a odolnost v náročných prostředích
- Optimalizovaná skrytá kapsa pro umístění akumulátoru M12™ vpředu nebo vzadu pro větší pohodlí.
- Několik vyhřívacích zón - 3 všitě topné zóny z uhlíkových vláken rozvádějí teplo do klíčových oblastí těla.
- Snadné ovládání vyhřívání jedním dotykem - 3 nastavení teploty: Vysoká, střední, nízká.
- Lze prát v pračce a sušit v sušičce.

	M12 HPVBL2-0 (S)	M12 HPVBL2-0 (M)	M12 HPVBL2-0 (L)	M12 HPVBL2-0 (XL)	M12 HPVBL2-0 (XXL)
Dodává se	bez akumulátoru, bez nabíječky, Krabice	bez akumulátoru, bez nabíječky, Krabice	bez akumulátoru, bez nabíječky, Krabice	bez akumulátoru, bez nabíječky, Krabice	bez akumulátoru, bez nabíječky, Krabice
Obj. č.	4932480076	4932480077	4932480078	4932480079	4932480080
EAN kód	4058546403614	4058546403621	4058546403638	4058546403645	4058546403652

## M12 HVGREY1 M12™ VYHŘÍVANÁ VESTA - ŠEDÁ



- M12™ vyhříváná vesta TOUGHSHHELL™ napájená akumulátorem M12™ s vyhřívacími prvky z uhlíkových vláken, vytváří a rozvádí teplo na hrud a záda.
- Vynikající provozní doba, až 11 hodin ohřívání na jedno nabití 3Ah 12V akumulátoru M12™ 12V REDLITHIUM™
- Materiál TOUGHSHHELL™ obsahující 90 % polyesteru a 10 % spandexu, odolá i nejnáročnějším pracovním podmínkám
- Optimalizovaná skrytá kapsa pro uložení akumulátoru M12™ je vpředu i vzadu pro větší pohodlí.
- Několik vyhřívacích zón - 3 všitě topné zóny z uhlíkových vláken rozvádějí teplo do klíčových oblastí těla.
- Snadné ovládání vyhřívání jedním dotykem - 3 nastavení teploty: Vysoká, střední, nízká.
- Lze prát v pračce a sušit v sušičce.
- Držák akumulátoru je součástí dodávky.
- Flexibilní systém napájení: funguje se všemi akumulátory MILWAUKEE®M12™.

	M12 HVGREY1-0 (S)	M12 HVGREY1-0 (M)	M12 HVGREY1-0 (L)	M12 HVGREY1-0 (XL)	M12 HVGREY1-0 (XXL)	M12 HVGREY1-0 (XXXL)
Dodává se	bez akumulátoru, bez nabíječky, Krabice	bez akumulátoru, bez nabíječky, Krabice	bez akumulátoru, bez nabíječky, Krabice	bez akumulátoru, bez nabíječky, Krabice	bez akumulátoru, bez nabíječky, Krabice	bez akumulátoru, bez nabíječky, Krabice
Obj. č.	4932480100	4932480101	4932480102	4932480103	4932480104	4932480105
EAN kód	4058546403850	4058546403867	4058546403874	4058546403881	4058546403898	4058546403904

## M12 HH4 M12™ VYHŘIVANÁ MIKINA S KAPUCÍ - ČERNÁ



- M12™ vyhříváná mikina s kapucí, napájená akumulátorem M12™ s vyhřívacími prvky z uhlíkových vláken, vytváří a rozvádí teplo na hrud' a záda.
- Vynikající provozní doba, až 11 hodin ohřívání na jedno nabití 3Ah akumulátoru M12™ 12V REDLITHIUM™.
- Mikina s kapucí vyrobená z odolné bavlněné vnější vrstvy (53 %) s odolnými zesílenými kapsami a polyesterovou fleecovou podšívku (47 %), která odolává náročným venkovním podmínkám.
- Optimalizovaná skrytá kapsa pro uložení akumulátoru M12™ je vpředu i vzadu pro větší pohodlí.
- Na podzim a na jaře lze mikinu s kapucí nosit jako silnou vnější vrstvu. V zimě je nejlepší jako základní vrstva, která umožňuje zbatit se objemného spodního prádla a současně vytváří a udržuje teplo v blízkosti těla.
- Několik vyhřívacích zón – 3 všíte topné zóny z uhlíkových vláken rozvádějí teplo do klíčových oblastí těla.
- Snadné ovládání vyhřívání jedním dotykem – 3 nastavení teploty: Vysoká, střední, nízká.
- Integrovaná kapsa na mobilní telefon

černá				
Velikost	Název: Varianta	Dodává se	Obj. č.	EAN kód
S	M12 HHBL4-0 (S)	bez akumulátoru, bez nabíječky, Krabice	4932480061	4058546403461
M	M12 HHBL4-0 (M)	bez akumulátoru, bez nabíječky, Krabice	4932480062	4058546403478
L	M12 HHBL4-0 (L)	bez akumulátoru, bez nabíječky, Krabice	4932480063	4058546403485
XL	M12 HHBL4-0 (XL)	bez akumulátoru, bez nabíječky, Krabice	4932480064	4058546403492
XXL	M12 HHBL4-0 (XXL)	bez akumulátoru, bez nabíječky, Krabice	4932480065	4058546403508

šedá				
Velikost	Název: Varianta	Dodává se	Obj. č.	EAN kód
S	M12 HHGREY4-0 (S)	bez akumulátoru, bez nabíječky, bez kufru	4932480066	4058546403515
M	M12 HHGREY4-0 (M)	bez akumulátoru, bez nabíječky, bez kufru	4932480067	4058546403522
L	M12 HHGREY4-0 (L)	bez akumulátoru, bez nabíječky, bez kufru	4932480068	4058546403539
XL	M12 HHGREY4-0 (XL)	bez akumulátoru, bez nabíječky, bez kufru	4932480069	4058546403546
XXL	M12 HHGREY4-0 (XXL)	bez akumulátoru, bez nabíječky, bez kufru	4932480070	4058546403553



## M12 HHLBL1 M12™ VYHŘIVANÁ DÁMSKÁ MIKINA S KAPUCÍ - ČERNÁ



- M12™ vyhříváná dámská mikina s kapucí, napájená akumulátorem M12™ s vyhřívacími prvky z uhlíkových vláken, vytváří a rozvádí teplo na hrud' a záda.
- Vynikající provozní doba, až 11 hodin ohřívání na jedno nabití 3Ah 12V akumulátoru M12™ 12V REDLITHIUM™.
- Optimalizovaná skrytá kapsa pro uložení akumulátoru M12™ je vpředu i vzadu pro větší pohodlí.
- Mikina s kapucí vyrobená z odolné bavlněné vnější vrstvy (53 %) s odolnými zesílenými kapsami a polyesterovou fleecovou podšívku (47 %), která odolává náročným venkovním podmínkám.
- Na podzim a na jaře lze mikinu s kapucí nosit jako silnou vnější vrstvu. V zimě je nejlepší jako základní vrstva, která umožňuje zbatit se objemného spodního prádla a současně vytváří a udržuje teplo v blízkosti těla.
- Několik vyhřívacích zón – 3 všíte topné zóny z uhlíkových vláken rozvádějí teplo do klíčových oblastí těla.
- Snadné ovládání vyhřívání jedním dotykem – 3 nastavení teploty: Vysoká, střední, nízká.

	M12 HHLBL1-0 (S)	M12 HHLBL1-0 (M)	M12 HHLBL1-0 (L)	M12 HHLBL1-0 (XL)
Dodává se	bez akumulátoru, bez nabíječky, Krabice	bez akumulátoru, bez nabíječky, Krabice	bez akumulátoru, bez nabíječky, Krabice	bez akumulátoru, bez nabíječky, Krabice
Obj. č.	4932480090	4932480091	4932480092	4932480093
EAN kód	4058546403751	4058546403768	4058546403775	4058546403782

## L4 HBLB WORKSKIN™ ZÁKLADNÍ VYHŘIVANÉ TRIČKO S USB



- Konstrukce střední hmotnosti z trvanlivého materiálu odolného proti vytváření žmolků udržuje tělo v teple a suchu
- Úplně vyhřátí do 2,5 minuty
- Teplo je vytvářeno a distribuováno na hrudník a záda
- Napájeno nabíjecím akumulátorem L4 USB REDLITHIUM™
- LED řídicí jednotka ovládaná jedním dotykem umožňuje uživateli zvolit 2 nastavení ohřevu, a tak poskytuje ideální teplotu pro každé prostředí
- Trvanlivý materiál odolný proti žmolkování s raglanovými rukávy a bežešvými rameny zaručuje lepší mobilitu a pohodlí
- Vynikající provozní doba - až 180 minut v teple při nastavení nižší teploty
- Držák akumulátoru L4 - skrytá kapsa na akumulátor zaručuje minimální nepohodlí uživatele
- Lze prát v pračce

	L4 HBLB-301S	L4 HBLB-301M	L4 HBLB-301L	L4 HBLB-301XL	L4 HBLB-301XXL
Dodává se	1 x L4 B3 akumulátor, USB kabel a nástěnná zástrčka, bez kufru	1 x L4 B3 akumulátor, USB kabel a nástěnná zástrčka, bez kufru	1 x L4 B3 akumulátor, USB kabel a nástěnná zástrčka, bez kufru	1 x L4 B3 akumulátor, USB kabel a nástěnná zástrčka, bez kufru	1 x L4 B3 akumulátor, USB kabel a nástěnná zástrčka, bez kufru
Obj. č.	4933478081	4933478082	4933478083	4933478084	4933478085
EAN kód	4058546340148	4058546340155	4058546340162	4058546340179	4058546340186

# ŘADA LASERŮ

**NASKENUJTE  
KÓD PRO VÍCE  
INFORMACÍ**



## M18 RLOHV1200 M18™ HORIZONTÁLNÍ/VERTIKÁLNÍ ROTAČNÍ LASER 1 200 M S AUTOMATICKÝM DUÁLNÍM NASTAVENÍM SKLONU ONE-KEY™



- Špičkový přístroj pro přesné výsledky při nivelaci na staveništi
- Rychlé a přesné automatické duální nastavení sklonu až 12,5 % na ose X a Y, umožňuje nastavit sklon na dálku pomocí duplikovaného vzdáleného displeje
- Nastavitelná clona, která zabraňuje rušení laseru a odrážení od skla na pracovišti
- Určený do drsných podmínek na staveništi, s krytím IP 66 a odolností při pádu z výšky 1,5 m

**M18 RLOHV1200-501C**

Standardní vybavení	1x RD1200, svorka detektoru, 1x dálkové ovládání
Dodává se	1 x M18 B5 akumulátor, M12-18 C nabíječka, kufr
Obj. č.	4933493204
EAN kód	4058546480752

## M18 RLOH600 M18™ HORIZONTÁLNÍ ROTAČNÍ LASER 600 M S ONE-KEY™



- Špičkový přístroj pro přesné výsledky při nivelaci na staveništi
- Snadné používání, design s jedním tlačítkem
- Manuální nastavitelná clona, která zabraňuje rušení laseru a odrážení od skla
- Určený do drsných podmínek na staveništi, s krytím IP 66 a odolností při pádu z výšky 1,5 m
- Rozsah samonivelace ±5" pro rychlé a přesné nastavení

**M18 RLOH600-201C**

Standardní vybavení	1x RD600, svorka detektoru
Dodává se	1 x M18 B2 akumulátor, M12-18 C nabíječka, kufr
Obj. č.	4933493191
EAN kód	4058546480622

## M18 RLOHVG300 M18™ HORIZONTÁLNÍ/VERTIKÁLNÍ ROTAČNÍ ZELENÝ LASER 300 M S ONE-KEY™



- Určený pro práci v interiéru i exteriéru, pro použití na dlouhé vzdálenosti
- Automatické vyhledání středu jedním stisknutím tlačítka pro zarovnání na velkou vzdálenost
- Zelená laserová dioda s vysokou intenzitou pro maximální viditelnost; až 4x lepší viditelnost oproti červenému laseru
- Nastavitelná clona, která zabraňuje rušení laseru a odrážení od skla

**M18 RLOHVG300-501C**

Standardní vybavení	1x RD300G, svorka detektoru
Dodává se	1 x M18 B5 akumulátor, M12-18 C nabíječka, kufr
Obj. č.	4933493194
EAN kód	4058546480653

## M12 CLL4P M12™ KŘÍŽOVÝ LINIOVÝ LASER SE 4 BODY



- Zelený křížový liniový laser M12™ se 4 body nabízí všechny funkce v jednom výrobku: horizontální srovnání, vertikální srovnání, přenos bodu z podlahy na strop a horizontální přenos bodu
- Velmi intenzivní zelené paprsky poskytují pracovní dosah až 38 m a s detektorem až 100 m
- Při použití akumulátoru M12 B3 je k dispozici celodenní pracovní doba více než 9 hodin

**M12 CLL4P-0C**

**M12 CLL4P-301C**

Standardní vybavení	Klip, HIVIST	Klip, HIVIST
Dodává se	bez akumulátoru, bez nabíječky, kufr	1 x M12 B3 akumulátor, C12 C nabíječka, kufr
Obj. č.	4933479202	4933479203
EAN kód	4058546369965	4058546369972

## M12 3PL LASER M12™ 360° SE ZELENÝM PAPRSKEM A 3 ROVINAMI

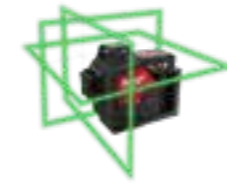

- Laser M12™ se zeleným paprskem se 3 rovinami otočný v rozsahu 360° poskytuje funkčnost vše v jednom pomocí jedné horizontální čáry a dvou vertikálních rovin, což zaručuje rychlé a snadné zarovnání, vyrovnaní, kontrolu pravého úhlu a převádění, což vám umožní snadné zaměření velkých prostorů pomocí jednoho nářadí

	M12 3PL-0C	M12 3PL-401C	M12 3PLKIT-401P	M12 3PLSKIT-401P
Standardní vybavení	Klip, HIVIST	Klip, HIVIST	HIVIST, LLD50, LM360, HIVIST, TRP120, TRP120, klip	1 x M12 B4 akumulátor, C12 C akumulátor, C12 C nabíječka, PACKOUT™ box
Dodává se	bez akumulátoru, bez nabíječky, kufr	1 x M12 B4 akumulátor, C12 C nabíječka, kufr	1 x M12 B4 akumulátor, C12 C nabíječka, PACKOUT™ box	1 x M12 B4 akumulátor, C12 C nabíječka, PACKOUT™ box
Obj. č.	4933478103	4933478102	4933478960	4933499379
EAN kód	4058546340360	4058546340353	4058546362423	4058546565435



## M12 CLLP M12™ KOMBINOVANÝ KŘÍŽOVÝ LINIOVO-BODOVÝ LASER

M12



- Křížový liniový laser M12™ se zelenými paprsky a s funkcí ovlivně poskytuje funkčnost vše v jednom pomocí horizontálního srovnání, vertikálního srovnání a funkce ovlivně pro přenos bodu z podlahy na strop
- Zelená laserová dioda s vysokou intenzitou pro maximální viditelnost; až 4x lepší viditelnost oproti červeným laserům.
- Velmi intenzivní zelené paprsky poskytují pracovní dosah 38 m (50 ms detektorem)

	M12 CLLP-0C	M12 CLLP-301C
Standardní vybavení	Klip, HIVIST	Klip, HIVIST
Dodává se	bez akumulátoru, bez nabíječky, kufr	1 x M12 B3 akumulátor, C12 C nabíječka, kufr
Obj. č.	4933478101	4933478100
EAN kód	4058546340346	4058546340339

## L4 CLL AKUMULÁTOROVÝ KŘÍŽOVÝ LINIOVÝ LASER SE ZELENÝM PAPSREM S USB

REDLITHIUM™



- REDLITHIUM™ USB akumulátorový křížový liniový laser se zeleným paprskem poskytuje funkce s vodorovnou a svislou linií
- Zelená laserová dioda s vysokou intenzitou pro maximální viditelnost; až 4x lepší viditelnost oproti červeným laserům.
- Zelené paprsky vysoké intenzity poskytují pracovní dosah 30 m a až 100 m s detektorem

	L4 CLL-301C
Standardní vybavení	Klip
Dodává se	1 x L4 B3 akumulátor, USB kabel a nástěnná zástrčka, kufr
Obj. č.	4933478098
EAN kód	4058546340315

## RD1200 DETEKTOR ROTAČNÍHO LASERU 1 200 M

II



- Dosah detekce 1 200 m v kombinaci s laserem M18 RLOHV1200 pro použití na dlouhé vzdálenosti
- Díky automatickému seřízení vertikálního a horizontálního sklonu se laser M18 RLOHV1200 automaticky zarovná na střed detektoru
- Snadno čitelný, zadní a přední podsvícený displej s rozměry v mm/palcích, viditelnější při každé práci

	RD1200
Dodává sa	2 x AA baterie, bez kufru
Obj. č.	4932493207
EAN kód	4058546480783

## RD300G DETEKTOR ROTAČNÍHO LASERU 300 M, ZELENÁ

II



- Dosah detekce 300 m v kombinaci s laserem M18 RLOHVG300 pro použití na dlouhé vzdálenosti
- Detektor RD300G s integrovaným dálkovým ovládním umožňuje aktivaci laseru M18 RLOHVG300 na dálku
- Snadno čitelný, zadní a přední podsvícený displej s rozměry v mm/palcích pro dobrou viditelnost, ať v interiéru nebo exteriéru

	RD300G
Dodává sa	2 x AA baterie, bez kufru
Obj. č.	4932493198
EAN kód	4058546480691

## L4 CLLP AKUMULÁTOROVÝ KOMBINOVANÝ LINIOVO-BODOVÝ LASER USB

REDLITHIUM™



- REDLITHIUM™ USB akumulátorový kombinovaný liniovo-bodový laser se zeleným světlem poskytuje funkce s vodorovnou a svislou linií a dvěma body
- Zelená laserová dioda s vysokou intenzitou pro maximální viditelnost; až 4x lepší viditelnost oproti červeným laserům.
- Zelené paprsky vysoké intenzity poskytují pracovní dosah 30 m a až 100 m s detektorem

	L4 CLLP-301C
Standardní vybavení	Track klip
Dodává se	1 x L4 B3 akumulátor, USB kabel a nástěnná zástrčka, kufr
Obj. č.	4933478099
EAN kód	4058546340322

## CLL ZELENÝ KŘÍŽOVÝ LASER NA ALKALICKÉ BATERIE

III



- Křížový liniový laser na alkalické baterie poskytuje funkce s vodorovnou a svislou linií
- Velmi intenzivní zelené paprsky poskytují pracovní dosah až 30 m a s detektorem až 50 m
- 4 alkalické baterie AA zajišťují celodenní provoz po dobu více než 8 hodin

	CLL-C
Standardní vybavení	1 svorka
Dodává sa	4 x AA baterie, kufr
Obj. č.	4933478753
EAN kód	4058546360351

## RD600 DETEKTOR ROTAČNÍHO LASERU 600 M

II



- Dosah detekce 600 m v kombinaci s laserem M18 RLOH600 pro použití na dlouhé vzdálenosti
- Snadno čitelný, zadní a přední podsvícený displej pro dobrou viditelnost s rozměry v mm/palcích
- Stupeň krytí IP 67 a odolnost při pádu z výšky až 2 metry
- Nastavitelná přesnost v pěti krocích od 0,5 do 10 mm

	RD600
Dodává sa	2 x AA baterie, bez kufru
Obj. č.	4932493197
EAN kód	4058546480684

## LRD100 DETEKTOR LINIOVÉHO A ROTAČNÍHO LASERU

I



- Detektor MILWAUKEE® LRD100 rozšiřuje dosah laserového paprsku až na 100 metrů v kombinaci se všemi křížovými a rovinnými lasery MILWAUKEE® a lze jej univerzálně použít s rotačními lasery do poloměru 250 metrů
- Milimetrový displej na přední a zadní straně umožňuje snadnou a přesnou detekci laserového paprsku pro lepší proces nastavení
- Detekce červených a zelených laserových diod pro nejuniverzálnější použití

	LRD100
Dodává sa	1 x AA Akumulátor, bez kufru
Obj. č.	4932479555
EAN kód	4058546373498

## LLD50 DETEKTOR LINIOVÉHO LASERU

I



- Detektor laseru MILWAUKEE® LLD 50 prodlužuje dosah laseru až na 50 metrů
- LED indikátory na přední a zadní části umožňují snadnou a přesnou detekci laserového paprsku, což zlepšuje proces nastavení
- Magnety ze vzácných zemin umístěné na dvou stranách detektoru umožňují jeho snadné upevnění na kovové povrchy, což je ideální pro instalace závěsných stropů

	LLD50
Dodává sa	1 x AA Akumulátor, bez kufru
Obj. č.	4932478104
EAN kód	4058546340377

## LWM NÁSTĚNNÝ DRŽÁK LASERU



- Vertikální jemné seřízení pro co nejpřesnější vyrovnání
- Otvor pro zavěšení a svorka pro co nejuniverzálnější připevnění na stěny či stropy
- Seřizovací šroub pro nivelaci laseru v samonivelčním rozsahu
- Pravitková stupnice pro urychlení procesu nastavení a seřízení

	LWM
Obj. č.	4932493201
EAN kód	4058546480721

## LMP 3,6 M TELESKOPICKÁ TYČ PRO LASER



- Teleskopická tyč pro laser značky MILWAUKEE® s délkou až 3,6 m je ideální pro nastavení čárových laserů i v místnostech s vysokými stropy
- Pružné uložená otočná hlava usnadňuje nastavení i na nerovném povrchu
- Přiložená rychloupínací svorka se otevírá na 6,3 cm a lze ji připevnit na kulaté a čtvercové materiály

	LMP
Obj. č.	4932479205
EAN kód	4058546369996

## TRP300 3,0 M LASEROVÝ STATIV



- Možnost prodloužení až na 2,95 metru pro snadné nastavení do většiny běžných pracovních výšek
- Nejvyšší nastavení v každém prostředí díky nožičkám s hroty a gumovým patkám
- Rozsah prodloužení 1,10 m pro jemné seřízení laseru ve výšce
- Ramenní popruh pro pohodlnou přepravu laseru s volnými rukama

	TRP300
Obj. č.	4932493200
EAN kód	4058546480714

## LM360 360° LASEROVÝ DRŽÁK



- 360° laserový držák MILWAUKEE® je přizpůsobitelný laserový nástavec, který nabízí nejrychlejší nastavení laseru
- Víceúrovňové rotační nastavení - uživatelé mohou k držáku snadno připevnit všechny lasery MILWAUKEE®
- Mikro nastavení ve svislém směru, které umožňuje mnohem rychlejší srovnání horizontálních linií

	LM360
Obj. č.	4932478105
EAN kód	4058546340384

## HI-VIST LASEROVÝ TERČÍK S VYSOKOU VIDITELNOSTÍ



- Laserový zaměřovací terč MILWAUKEE® s vysokou viditelností umožňuje rychlé a viditelné srovnání se širokou magnetickou základnou pro podlahy a železné povrchy
- Vysoce kontrastní reflexní povrch pro použití se zelenými lasery
- Konstrukce ve tvaru X poskytuje ctiplivou zpětnou vazbu při srovnávání, která navádí čáru do středu, čímž proces srovnání laseru urychluje

	HI-VIST
Obj. č.	4932478108
EAN kód	4058546340414

## WLB BEZDRÁTOVÁ ZÁKLADNA PRO ZAROVNÁNÍ LASERU

II



- Precizní horizontální motorizované ovládní s funkcí mikro a makro vyrovnání
- Ovládní na dálku +38 m pro pokrytí celého pracovního rozsahu laseru
- Otáčení kolem osy pro rychlejší nastavení při vyrovnávání dvou bodů
- Nástavec s rychlým posuvem pro snadné a rychlé nastavení
- Intuitivní párování a ovládní
- Rozsah otáčení 20° pro většinu aplikací

	WLB-C
Dodává sa	2 x AA baterie, kufr
Obj. č.	4932479198
EAN kód	4058546369927

## TRP180 STATIV LASERU 1,8 M



- Stativ na lasery MILWAUKEE® s montážním závitem 1/4" je ideální pro nastavení výšky vodorovné laserové linie nebo pro zvýšení laseru v případě potřeby
- Výška může být snadno nastavena v rozsahu od 72 do 180 cm

	TRP180
Obj. č.	4932478106
EAN kód	4058546340391

## TRP160 1,6 M LASEROVÝ STATIV



- Možnost prodloužení až na 1,60 metru pro snadné nastavení do většiny běžných pracovních výšek
- Hliníkový rám a ocelové nožky pro použití v jakýchkoli podmínkách na staveništi
- Zesílená konstrukce rukojeti pro lepší odolnost
- Ramenní popruh pro pohodlnou přepravu laseru s volným rukama
- 5/8" standardní závit pro všechny rotační lasery a lasery MILWAUKEE® M12™

**TRP160**

Obj. č.	4932493199
EAN kód	4058546480707

## TRP120 STATIV LASERU 1,2 M



- Stativ na lasery MILWAUKEE® s montážním závitem 1/4" je ideální pro nastavení výšky vodorovné laserové linie nebo pro zvýšení laseru v případě potřeby
- Výška může být snadno nastavena v rozsahu od 47 do 120 cm
- Zvedací rozsah 29 cm pro jemné nastavení výšky

**TRP120**

Obj. č.	4932478959
EAN kód	4058546362416

## SR240 NIVELAČNÍ LAŤ 240 CM



- Metrická výšková stupnice až do 2,4 m s integrovaným posuvníkem detektoru pro rychlé polohování
- Odolný hliníkový rám, který odolá drsným podmínkám na staveništi
- Odolné kryty zabraňují poškození rámu
- Nastavitelná libela pro přesnější nastavení

**SR240**

Obj. č.	4932493202
EAN kód	4058546480738

## ROD500 LAŤ SE STUPNICÍ 500 CM



- Metrická výšková stupnice až do 5 m pro nejběžnější výšky na staveništi
- Plochy kryt pro stabilní umístění detektoru
- Odolný hliníkový rám, který odolá drsným podmínkám na staveništi
- Odolné kryty zabraňují poškození rámu
- Odmíratelná libela pro přesnější nastavení

**ROD500**

Obj. č.	4932493203
EAN kód	4058546480745

## LDM 100 100 M LASEROVÝ DÁLKOMĚR



- Jednoduché použití pro měření a zaměřování
- IP54 ochrana proti prachu a stříkající vodě
- Metrické a imperiální jednotky měření
- Snadno přístupná měřicí tlačítka na přední a boční straně pro jednotná měření a průběžné sledování
- Nabízí několik různých měřících funkcí, které uživateli umožňují přidávat a odebrat hodnoty, vypočítávat lineární vzdálenost, plochu, celkovou plochu a objem

**LDM 100**

Dodává sa	2 x AAA baterie, bez kufru
Obj. č.	4933459278
EAN kód	4058546002442

## LDM 50 50 M LASEROVÝ DÁLKOMĚR



- Systém „zamiř a střihaj“ – měření provádí jen jedna osoba jedním stisknutím tlačítka
- Úzká konstrukce, klip na opasek pro snadnou přepravu
- Měření plochy / objemu / nepřímé šířky a patentované povrchové měření
- Min. / Max. ořezkumné a průběžné sledování
- Přičítání a odečítání vzdálenosti při projektování

**LDM 50**

Dodává sa	2 x AAA baterie, bez kufru
Obj. č.	4933447700
EAN kód	4002395006540

## LDM 45 45 M LASEROVÝ DÁLKOMĚR



- Jednoduché použití bodového měření a zaměření
- IP54 ochrana proti prachu a stříkající vodě
- Metrické a imperiální jednotky měření
- Snadno přístupná měřicí tlačítka na přední a boční straně
- Umožňuje uživateli provádět jednotná měření a průběžné sledování

**LDM 45**

Dodává sa	2 x AAA baterie, bez kufru
Obj. č.	4933459277
EAN kód	4058546002435

## LDM 30 30 M LASEROVÝ DÁLKOMĚR



- Jednoduché použití bodového měření a zaměření
- IP54 ochrana proti prachu a stříkající vodě
- Automatické vypnutí a ukazatel nízkého stavu baterie
- Metrické a imperiální jednotky měření
- Velmi tenký design se sponou na opasek pro snadnou přepravu
- Dvě snadno ovladatelná tlačítka měření na přední a boční straně krytu

**LDM 30**

Dodává sa	2 x AAA baterie, blister
Obj. č.	4933459276
EAN kód	4058546002428

# ELEKTROINSTALACE

**NASKENUJTE  
KÓD PRO VÍCE  
INFORMACÍ**

## M18 HSFC125R M18™ FORCE LOGIC™ HYDRAULICKÉ BEZPEČNOSTNÍ NŮŽKY NA KABELY 125 MM

**M18**

- Bezpečnostní nůžky FORCE LOGIC™ k dálkovému řezání hliníkových, měděných a pancéřovaných kabelů o průměru až Ø25 mm, bez jakéhokoliv fyzického kontaktu s nářadím.
- Vylepšené dálkové ovládání umožňuje uživateli spouštět, pozastavovat a obracet řezací nůž z bezpečné vzdálenosti.

**M18 HSFC125R-802C**

Standardní vybavení	Dálkové ovládání
Dodává se	2 x M18 FB8 sady akumulátorů, M12-18 FC nabíječka, kufr
Obj. č.	4933499331
EAN kód	4058546564957

## M18 HCC125 M18™ FORCE LOGIC™ HYDRAULICKÉ KLEŠŤE NA KABELY 125 MM

**M18**

- FORCE LOGIC™ řeže hliníkové, měděné a pancéřované kabely do průměru 125 mm.
- Nastavitelná boční rukojeť, in-line konstrukce nástroje a závěsný hák umožňují nejjednodušší nastavení ve výkopech a sklepeních.
- Systém zámků Quick Lock umožňuje uživateli snadno otvírat a zavírat zámek bez jakýchkoli potíží se seřizováním.
- Uzavřená řezací hlava fyzicky odděluje kabely ve výkopu, které se budou řezat, od ostatních.

**M18 HCC125-801C**

Dodává se	1 x M18 FB8 akumulátor, M12-18 FC nabíječka, kufr
Obj. č.	4933499333
EAN kód	4058546564971

## M18 HCC75R M18™ FORCE LOGIC™ - HYDRAULICKÉ NŮŽKY NA ZEMNÍ KABELY

**M18**

- FORCE LOGIC™ hydraulické nůžky stříhají kabely Ø75 mm za méně než 10 sekund silou 77,8 kN
- Bezdrátové dálkové ovládání komunikuje s nářadím prostřednictvím Bluetooth®, čímž se eliminuje jakýkoliv fyzický kontakt s nářadím a umožní pracovníkům provádět dálkové řezy VZDÁLENĚ
- Vyvážený design, rukojeť a závěsný hák umožňují nejjednodušší nastavení ve výkopech

**M18 HCC75R-502C**

Standardní vybavení	Dálkové ovládání
Dodává se	2 x M18 B5 sady akumulátorů, M12-18 FC nabíječka, kufr
Obj. č.	4933459271
EAN kód	4058546002374

## M18 HCC75 M18™ FORCE LOGIC™ HYDRAULICKÉ KLEŠŤE NA KABELY

**M18**

- Hydraulické kleště FORCE LOGIC™ stříhají kabely Ø75 mm za méně jak 10 sekund silou 77,8 kN
- MILWAUKEE® navrhlo a vytvořilo bezuhlíkový motor POWERSTATE™, který poskytuje větší výkon, delší dobu chodu a životnost
- Univerzální horní rukojeť lze použít také jako stojan a zajišťuje vyvážené zarovnané řezu.
- Vyvážený design poskytuje nejjednodušší přístup a bezpečnostní stojan při řezání kabelů

**M18 HCC75-0C**
**M18 HCC75-502C**

Dodává se	bez akumulátoru, bez nabíječky, kufr	2 x M18 B5 sady akumulátorů, M12-18 FC nabíječka, kufr
Obj. č.	4933459268	4933459269
EAN kód	4058546002343	4058546002350

## M18 HCC45 M18™ FORCE LOGIC™ HYDRAULICKÉ NŮŽKY NA KABELY

**M18**

- Hydraulické nůžky na kabely FORCE LOGIC™ stříhají kabely ACSR/ACSS Ø44 mm za méně než 9 vteřin se silou 77,8 kN
- Patentovaná konstrukce čelistí umožňuje otevření pouze dvěma prsty, čímž se zvyšuje vyrovnaní při současném dosažení nejjednoduššího provozu s rukavicemi třídy 3
- Vedení automaticky zajišťuje uzavření čelistí, nejjednodušší řez uprostřed. Plně vyvážený design poskytuje nejlepší kontrolu

**M18 HCC45-0C**
**M18 HCC45-522C**

Dodává se	bez akumulátoru, bez nabíječky, kufr	1 x M18 B5, 1 x M18 B2 sady akumulátorů, M12-18 FC nabíječka, kufr
Obj. č.	4933459265	4933459266
EAN kód	4058546002312	4058546002329

## M12 CC M12™ KOMPAKTNÍ NŮŽKY NA KABELY

**M12**

- Profi kapacita Ø32 mm – výkonné nůžky snadno stříhají i silné kabely
- REDLINK™ ochrana proti přetížení chrání nářadí i akumulátor před extrémním namáháním
- Prodloužená doba chodu umožňuje až 60 stříhů Cu kabelu 4 x 35 mm² na nabíť
- Kompaktní přední tvar umožňuje přestřihnout kabel i v rozvaděči bez složité demontáže kabelů

**M12 CC-0**

Dodává se	bez akumulátoru, bez nabíječky, bez kufru
Obj. č.	4933431600
EAN kód	4002395242832

## M18 ONEHCC

### M18™ FORCE LOGIC™ HYDRAULICKÉ KLEŠTĚ NA KABELY 35 MM

**M18**

- Hydraulické kleště na kabely FORCE LOGIC™ umožňují, díky síle 53 kN, přestřihnout kabelu za méně než 3 sekundy
- Bezuhlíkový motor POWERSTATE™ poskytuje vyšší výkon, delší provozní dobu a delší životnost
- Zcela vyvážený nářadí poskytuje bezpečné ovládání při obsluze jednou rukou

**PODÍVEJTE SE NA STRANU 134 NEBO NASKENUJTE KÓD A PROHLÉDNĚTE SI NAŠE SYSTÉMOVÉ PŘÍSLUŠENSTVÍ PRO M18 ONEHCC - M18™ FORCE LOGIC™ HYDRAULICKÉ KLEŠTĚ NA KABELY 35 MM**



	M18 ONEHCC-0C CU/AL-SET	M18 ONEHCC-201C CU/AL-SET	M18 ONEHCC-0C ACSR SET	M18 ONEHCC-201C ACSR SET	M18 ONEHCC-0C FSW SET	M18 ONEHCC-201C FSW SET	M18 ONEHCC-0C SWA SET
Standardní vybavení	Cu/AL čelist	Cu/AL čelist	ACSR čelist	ACSR čelist	FSW čelist	FSW čelist	SWA čelist
Dodává se	bez akumulátoru, bez nabíječky, kufr	1 x M18 B2 akumulátor, M12-18 C nabíječka, kufr	bez akumulátoru, bez nabíječky, kufr	1 x M18 B2 akumulátor, M12-18 C nabíječka, kufr	bez akumulátoru, bez nabíječky, kufr	1 x M18 B2 akumulátor, M12-18 C nabíječka, kufr	bez akumulátoru, bez nabíječky, kufr
Obj. č.	4933464300	4933464301	4933464303	4933464304	4933464308	4933464309	4933464306
EAN kód	4058546222451	4058546222468	4058546222482	4058546222499	4058546222536	4058546222543	4058546222512

## M18 HKP

### M18™ FORCE LOGIC™ HYDRAULICKÝ DĚROVAČ

**M18**

- Hydraulický děrovač FORCE LOGIC™ je nejkompaktnější a nejlépe vyvážený nástroj na trhu se silou 60 kN
- Nejlepší způsob děrování – pro rychlé, přesné, kulaté otvory bez otřepů
- Nejvyšší přesnost díky nejmenšímu systému zarovnání v oboru pro raznice
- Nejlépe vyvážený stroj a nejsnadnější kontrola díky jednoruční obsluze

**PODÍVEJTE SE NA STRANU 136 NEBO NASKENUJTE KÓD A PROHLÉDNĚTE SI NAŠE SYSTÉMOVÉ PŘÍSLUŠENSTVÍ PRO M18 HKP - M18™ FORCE LOGIC™ HYDRAULICKÝ DĚROVAČ**



	M18 HKP-201C	M18 HKP-201CA
Standardní vybavení	7/16" hřebec, 3/4" hřebec, rychlospojka, kruhový vyťahovač, adaptér	7/16" hřebec, 3/4" hřebec, rychlospojka, kruhový vyťahovač, adaptér, děrovačky a raznice: M16, M20, M25, M32, M40
Dodává se	1 x M18 B2 akumulátor, M12-18 C nabíječka, kufr	1 x M18 B2 akumulátor, M12-18 C nabíječka, kufr
Obj. č.	4933451202	4933451204
EAN kód	4002395138906	4002395138920

## M18 FPFT

### M18 FUEL™ AKUMULÁTOROVÉ PROTAHOVACÍ PERO

**M18 FUEL**

- M18 FUEL™ akumulátorové protahovací pero je prvním profesionálním řešením tahání kabelů na světě
- Bezuhlíkový motor POWERSTATE™ umožňuje vytáhnout kabel o maximální délce 72 m
- Podávání a tažení kabelů pomocí AUTO-RUN™ je rychlé a efektivní řešení, které poskytuje vyšší produktivitu než jiná řešení

**PODÍVEJTE SE NA STRANU 135 NEBO NASKENUJTE KÓD A PROHLÉDNĚTE SI NAŠE SYSTÉMOVÉ PŘÍSLUŠENSTVÍ PRO M18 FPFT - M18 FUEL™ PROTAHOVACÍ PERO**



	M18 FPFT-0	M18 FPFT-202 36m ST Set	M18 FPFT-202 30m NC Set
Dodává se	bez akumulátoru, bez nabíječky, bez kufru	2 x M18 B2 sady akumulátorů, M12-18 FC, bez kufru	2 x M18 B2 sady akumulátorů, M12-18 FC, bez kufru
Obj. č.	4933471952	4933471953	4933471954
EAN kód	4058546298517	4058546298524	4058546298531

## M18 HUP700

### M18™ HYDRAULICKÁ PUMPA

**M18**

- FORCE LOGIC™ hydraulická pumpa umožňuje napájení externích zařízení jako jsou krimpovací kleště nebo hydraulické nůžky při 700 barech
- Poskytuje rychlejší a efektivnější provoz díky velké olejové nádrži s kapacitou 1,6 l a 2x vyššímu průtoku
- Hydraulická pumpa je vybavena hydraulickou vysokotlakou rychlospojkou řady 115 G 1/4" se standardem CEJN, která se hodí pro většinu běžných koncovek

**PODÍVEJTE SE NA STRANU 136 NEBO NASKENUJTE KÓD A PROHLÉDNĚTE SI NAŠE SYSTÉMOVÉ PŘÍSLUŠENSTVÍ PRO HUP700 M18™ HYDRAULICKOU PUMPU**



	M18 HUP700-121
Dodává se	1 x M18 FB12 akumulátor, M12-18 FC nabíječka, bez kufru
Obj. č.	4933499335
EAN kód	4058546564995

## L4 HSL

### SVÍTLNA HOT STICK S DOBÍJENÍM PŘES USB

**RED LITHIUM**

- Rychlé a snadné odpojování pojistek
- Dvě samostatná světla LED poskytující 350 lumenů světelného toku při vysokém výkonu
- Nastavitelné úrovně výkonu umožňují svítit až 10 hodin na jedno plně nabití baterie
- Týčová svítidla LED obstojí i v těch nejděsivějších podmínkách a vyznačují se hliníkovým tělem s vysokou odolností proti nárazu a krytím IP 54 pro ochranu vůči vodě a prachu

**L4 HSL-301**

Dodává se	1 x L4 B3 akumulátor, kabel USB, bez kufru
Obj. č.	4933493968
EAN kód	4058546511289

## M18 ONEHCCT60

### M18™ FORCE LOGIC™ HYDRAULICKÉ KRIMPOVACÍ KLEŠTĚ NA KABELY 60 KN

**M18**

- Hydraulické krimpovací kleště FORCE LOGIC™ krimpují konektory do 300 mm² za méně než 5 sekund silou 60 kN.
- Snadné vyrovnání čelistí a lineární pohyb jsou zárukou konzistentních výsledků
- Vylepšená ergonomie a úzká konstrukce rukojeti umožňují pohodlné ovládání jednou rukou

**M18 ONEHCCT60-0C**
**M18 ONEHCCT60-202C**

Dodává se	bez akumulátoru, bez nabíječky, kufr	2 x M18 B2 sady akumulátorů, M12-18 C nabíječka, kufr
Obj. č.	4933479683	4933479684
EAN kód	4058546374778	4058546374785

## M18 HDCT

### M18™ FORCE LOGIC™ UNIVERZÁLNÍ KRIMPOVACÍ KLEŠTĚ

**M18**

- M18™ FORCE LOGIC™ HDCT krimpuje konektory na pružném drátu od 10 do 300 mm² bez nutnosti výměny čelistí
- Automatické ovládání vzdálenosti průběžně měří vzdálenost a tlak pro rovnoměrný vzhled krimpování v celé velikosti rozsahu krimpování
- Otočná hlava o 180° a snadno přístupná západka zajišťují snadné seřízení a uvolnění druhé ruky k udržení materiálu

**M18 HDCT-0C**
**M18 HDCT-202C**

Dodává se	bez akumulátoru, bez nabíječky, kufr	2 x M18 B2 sady akumulátorů, M12-18 C nabíječka, kufr
Obj. č.	4933471949	4933471950
EAN kód	4058546298487	4058546298494

## M18 BSBT

### M18™ NÁŘADÍ NA STŘIŽNÉ ŠROUBY

**M18**

- Obrovská kapacita až do kabelů o průměru 1000 mm² nebo konektorů o průměru 78 mm
- Vynikající výkon s maximálním točivým momentem 100 Nm
- Univerzální kompatibilita s předními výrobci střížných šroubů
- Certifikát IEC, vynikající integrita elektrického spojení koncevky a kabelu díky plynulému utahování šroubů bez rázového mechanismu.

**M18 BSBT-0X**
**M18 BSBT-202X**

Standardní vybavení	9x nástrčné hlavice 1/2" (nástrčná hlavice 10/17 mm, nástrčná hlavice 13/19 mm dlouhá, šesthranná hlavice 5/6/8 mm, šesthranná hlavice 6/8 mm dlouhá), 2x nástavec na vidlici (33-52 mm, 58-69 mm).	9x nástrčné hlavice 1/2" (nástrčná hlavice 10/17 mm, nástrčná hlavice 13/19 mm dlouhá, šesthranná hlavice 5/6/8 mm, šesthranná hlavice 6/8 mm dlouhá), 2x nástavec na vidlici (33-52 mm, 58-69 mm).
Dodává se	bez akumulátoru, bez nabíječky, HD box	2 x M18 B2 sady akumulátorů, M12-18 FC nabíječka, HD box
Obj. č.	4933493288	4933493289
EAN kód	4058546481599	4058546481605

## M18 HCCT109/42

### M18™ FORCE LOGIC™ HYDRAULICKÉ KRIMPOVACÍ KLEŠTĚ NA KABELY - 109 KN

**M18**

- Nejlépe a nejlépe vyvážený stroj s ergonomickým designem rukojeti
- Červené zarovnávací značky na čelisti nástrojů pomáhají přesnému nasazení
- Krimpuje konektory do 400 mm² silou 109 kN
- Šířka otevírání čelistí 42 mm a otočná hlava o 350° poskytuje snadné lisování i v méně přístupných místech

**M18 HCCT109/42-522C**

Dodává se	1 x M18 B5, 1 x M18 B2 sady akumulátorů, M12-18 FC nabíječka, kufr
Obj. č.	4933459273
EAN kód	4058546002398

## M18 HCCT

### M18™ FORCE LOGIC™ HYDRAULICKÉ KRIMPOVACÍ KLEŠTĚ NA KABELY 53KN

**M18**

- Hydraulické krimpovací kleště na kabely FORCE LOGIC™ krimpují kabely do 300 mm² za méně než 3 sekundy silou 53 kN
- Revoluční čelist přidrží spojkou za účelem nejlepšího vyrovnání kabelu
- Řešení 2 v 1: krimpovací čelisti lze vyměnit za řezací čelisti kabelu CU/AL
- Nejlépe vyvážený stroj a nejsnadnější kontrola díky jednoruční obsluze

**M18 HCCT-201C**

Dodává se	1 x M18 B2 akumulátor, M12-18 C nabíječka, kufr
Obj. č.	4933451194
EAN kód	4002395138821

## PODÍVEJTE SE NA STRANY 132 - 133 NEBO NASKENUJTE KÓD A PROHLÉDNĚTE SI NAŠE KRIMPOVACÍ ČELISTI



## M18 BLTRC

### M18™ BEZUHLÍKOVÉ KLEŠTĚ NA ZÁVITOVÉ TYČE

**M18**

- M18™ bezuhlíkové kleště na závitové tyče přináší řešení pro čisté řezy bez otřepů a závity připravené na instalaci bez námahy
- Integrovaný, bezuhlíkový motor poskytuje uživateli sílu řezání do měkké oceli M6, M8, M10, M12 nebo M6, M8 a M10 závitových tyčí z nerezové oceli, zvládně až 300 řezů s akumulátorem 2.0 Ah

**M18 BLTRC-0X**
**M18 BLTRC-522X**

Standardní vybavení	Čelisti pro řezání závitových tyčí M6, M8, M10, M12	Čelisti pro řezání závitových tyčí M6, M8, M10 a M12
Dodává se	bez akumulátoru, bez nabíječky, HD box	1 x M18 B5, 1 x M18 B2 sady akumulátorů, M12-18 C nabíječka, HD box
Obj. č.	4933471150	4933471151
EAN kód	4058546287788	4058546287795

## 2205-40 MULTIMETR PRO ELEKTRIKÁŘE



- True-RMS vždy garantuje přesné odčítání hodnot
- Jednoduché rozhraní a nastavení parametrů, speciálně pro elektrikáře
- Zabudovaný bezkontaktní detektor napětí
- Kategorie přepětí CAT III 1000 V / CAT IV 600 V
- Robustní konstrukce pro zvýšenou trvanlivost
- Vestavěná LED osvětluje místo práce
- Jednou rukou nastavitelný spínač funkcí

Dodává sa	2 x AA baterie, taška
Obj. č.	4933416972
EAN kód	4002395238026

## 2216-40 LEHKÝ KOMERČNÍ MULTIMETR



- True-RMS vždy garantuje přesné odčítání hodnot
- Kategorie přepětí CAT III 600 V
- Robustní konstrukce pro zvýšenou trvanlivost
- Jednou rukou nastavitelný spínač funkcí
- Speciálně pro elektrikáře
- Automatická stupnice do mV
- Standardní vybavení: 1 x sada měřících kabelů, 2 x AA baterie

Dodává sa	2 x AA baterie, bez kufru
Obj. č.	4933427309
EAN kód	4002395240128

## 2235-40 KLEŠTOVÝ MULTIMETR



- RMS vždy garantuje přesné odčítání hodnot
- Kategorie přepětí CAT III 600 V
- Robustní přelisoování zvyšuje odolnost a zlepšuje komfort uchopení
- Vestavěné LED pracovní světlo – osvětluje pracovní plochu
- Boční číselník pro použití jednou rukou
- Tenký profil čelistí pro snadnější měření drátu v panelech nebo ve svazcích

Dodává sa	2 x AA baterie, bez kufru
Obj. č.	4933427315
EAN kód	4002395240135

## 2200-40 DETEKTOR NAPĚTÍ



- Velmi široký rozsah: 50 - 1 000 AC
- Přepětová kategorie: CAT IV 1 000 V
- Koncovka pro kontrolu zásuvky
- Zelené světlo signalizuje, že nářadí je zapnuto
- Hlasitý bzučák indikuje napětí
- Blikající červené světlo indikují napětí
- Tlačítko zapnutí/vypnutí
- Kapesní klip pro snadné skladování

Dodává sa	2 x AAA baterie, bez kufru
Obj. č.	4932352561
EAN kód	4002395372195

## 2212-20 AUTOMATICKÝ MĚŘIČ NAPĚTÍ/KONTINUITY



- Umožňuje měření až na úroveň desetinných čísel a zobrazuje je na snadno čitelném podsvíceném LCD
- Automaticky určuje potřebu měření napětí nebo testu kontinuity a zobrazuje všechny naměřené hodnoty ve správném rozsahu měření
- Kompatibilní s příslušenstvím pro přenášení nebo montáž
- Pracovní LED světlo pro slabě osvětlené oblasti

Dodává sa	2 x AAA baterie, bez kufru
Obj. č.	4933447776
EAN kód	4002395006526

## 2217-40 DIGITÁLNÍ MULTIMETR



- True-RMS vždy garantuje přesné odčítání hodnot
- Vysoce kontrastní, jasně čitelný display
- Kategorie přepětí CAT III 600 V
- Jednou rukou nastavitelný spínač funkcí
- Speciálně pro elektrikáře
- Odstranění bludného proudu (Lo-Z) garantuje přesné odčítání hodnot
- Univerzální kontaktní měření teploty
- Místo pro uložení příslušenství

Dodává sa	2 x AA baterie, taška
Obj. č.	4933416976
EAN kód	4002395238064

## 2267-40 10 : 1 INFRAČERVENÝ TEPLMĚR TEMP-GUN™



- Poměr měření 10 : 1 – plochu 1 metru změřit z 10i metrové vzdálenosti
- Rozsah teplot od -30° C do 400° C
- Prémiový LCD displej pro vysokou čitelnost
- Zjednodušená tlačítka a snazší sestavení pro rychléjší skenování
- Zvýšený rámeček chrání čočku a obrazovku před přímým dopadem

Dodává sa	2 x AA baterie, bez kufru
Obj. č.	4933451906
EAN kód	4002395282159

## 2225-20 BEZKONTAKTNÍ DETEKTOR NAPĚTÍ S LASEROVÝM TEPLMĚREM



- Široký rozsah měření od 12 - 1000 V, AC
- Bezpečnostní třída CAT IV 1000 V
- Infračervený laserový teploměr s rozsahem -30 °C - 250 °C
- Dobře viditelný červený indikátor LED indikuje přítomnost napětí
- Přídavný zvukový indikátor podporuje detekci napětí pomocí pipání
- Zelená kontrolka signalizuje, že je nářadí zapnuté

Dodává sa	2 x AAA baterie, bez kufru
Obj. č.	4932498859
EAN kód	4058546527280

# INSTALATÉR

**NASKENUJTE  
KÓD PRO VÍCE  
INFORMACÍ**



## M18 ONEBLHPT M18™ FORCE LOGIC™ ONE-KEY™ BEZUHLÍKOVÝ RUČNÍ LIS



- Kompaktní bezuhlíkový motor v ručním lisu FORCE LOGIC™ umožňuje až o 10 % rychlejší vytváření spojů a poskytuje pracovní dobu delší o 20 %
- Indikátor tlaku FORCE LOGIC™: poskytuje vizuální potvrzení kvality spoje
- Nářadí ovládané jednou rukou pro práce prováděné nad hlavou a v úzkých prostorech
- Zaznamenává a pamatuje každou provedenou operaci lisování. ONE-KEY™ umožňuje vytváření profesionálních zpráv v aplikaci ONE-KEY™ nebo s prohlížečem
- ONE-KEY™ aplikace umožňuje uživateli sledování a zabezpečení nářadí na platformě pro správu inventáře, která podporuje sledování polohy i prevenci proti krádežím
- Spolehlivost dlouhé životnosti FORCE LOGIC™: Žádné omezení lisovacího cyklu během 3letého intervalu údržby
- Umožňuje lisování kovových trubek až do průměru 108 mm a kompozitních trubek až do průměru 110 mm
- Univerzální upínání čelistí umožňuje upnutí nejběžnějších čelistí dostupných na trhu

	M18 ONEBLHPT-0C	M18 ONEBLHPT-302C	M18 ONEBLHPT-302C TH-SET	M18 ONEBLHPT-302C V-SET	M18 ONEBLHPT-302C U-SET	M18 ONEBLHPT-302C M-SET	M18 ONEBLHPT-302C Geberit Mapress Set
Standardní vybavení	-	-	3x profilová čelist TH (16/20/32 mm)	3x profilová čelist V (15/22/28 mm)	3x profilová čelist U (16/20/25 mm)	3x profilová čelist M (15/22/28 mm)	3 x Licencované čelisti Geberit Mapress (15/22/28 mm)
Dodává se	bez akumulátoru, bez nabíječky, kufr	2 x M18 HB3 sady akumulátorů, M12-18 FC nabíječka, kufr	2 x M18 HB3 sady akumulátorů, M12-18 FC nabíječka, kufr	2 x M18 HB3 sady akumulátorů, M12-18 FC nabíječka, kufr	2 x M18 HB3 sady akumulátorů, M12-18 FC nabíječka, kufr	2 x M18 HB3 sady akumulátorů, M12-18 FC nabíječka, kufr	2 x M18 HB3 sady akumulátorů, M12-18 FC nabíječka, kufr
Obj. č.	4933478305	4933478306	4933478307	4933478308	4933478309	4933478310	4933480904
EAN kód	4058546344825	4058546344832	4058546344986	4058546344993	4058546345006	4058546345013	4058546411893

## M18 BLHPT M18™ FORCE LOGIC™ BEZUHLÍKOVÝ HYDRAULICKÝ LIS



- Nový kompaktní bezuhlíkový motor v FORCE LOGIC™ hydraulickém lisu zajišťuje až o 10 % rychlejší spojení a o 20 % delší dobu provozu
- Ukazatel tlaku FORCE LOGIC™: Poskytuje vizuální potvrzení kvality spojení
- Nářadí ovládané jednou rukou pro práci nad hlavou a v úzkých prostorech
- Nejkompaktnější řadové uspořádání s o 13 % nižší hmotností pro snadnou obsluhu
- Komunikace akumulátoru a nářadí: v případě nízké hladiny nabití lisovací cyklus nezačne. Kontrola akumulátoru před lisováním zajišťuje, aby každý lisovací cyklus byl úplně dokončen.
- FORCE LOGIC™: Během tříletého intervalu údržby nedochází k žádnému omezení cyklu lisování
- Umožňuje lisovat až do průměru 108 mm měděných a 110 mm vrstvených trubek
- Univerzální upínání čelistí – kompatibilní pro použití nejběžnějších velikostí čelistí na trhu
- Ukazatel stavu nabití a LED světlo

	M18 BLHPT-0C	M18 BLHPT-202C	M18 BLHPT-202C M-SET	M18 BLHPT-202C V-SET	M18 BLHPT-202C TH-SET	M18 BLHPT-202C U-SET	M18 BLHPT-202C Geberit Mapress Set
Standardní vybavení	-	-	3 x M-profil čelistí (15/22/28 mm)	3 x V-profil čelistí (15/22/28 mm)	3 x TH-profil čelistí (16/20/32 x U-profil čelistí (16/20/25 mm)	3 x U-profil čelistí (16/20/25 mm)	3 x Licencované čelisti Geberit Mapress (15/22/28 mm)
Dodává se	bez akumulátoru, bez nabíječky, kufr	2 x M18 B2 sady akumulátorů, M12-18 C nabíječka, kufr	2 x M18 B2 sady akumulátorů, M12-18 C nabíječka, kufr	2 x M18 B2 sady akumulátorů, M12-18 C nabíječka, kufr	2 x M18 B2 sady akumulátorů, M12-18 C nabíječka, kufr	2 x M18 B2 sady akumulátorů, M12-18 C nabíječka, kufr	2 x M18 B2 sady akumulátorů, M12-18 C nabíječka, kufr
Obj. č.	4933478248	4933451132	4933451133	4933451134	4933451135	4933451136	4933480903
EAN kód	4058546344252	4002395138012	4002395138029	4002395138036	4002395138043	4002395138050	4058546411886

## M18 BLHPTXL M18™ FORCE LOGIC™ BEZUHLÍKOVÝ HYDRAULICKÝ LIS XL



- Nový kompaktní bezuhlíkový motor v FORCE LOGIC™ hydraulickém lisu zajišťuje až o 10 % rychlejší spojení a o 20 % delší dobu provozu
- Ukazatel tlaku FORCE LOGIC™: Poskytuje vizuální potvrzení kvality spojení
- Větší rozsah lisování až do 108 mm v mědi, C- oceli a nerezové oceli a až do 4" v ocelových trubkách
- Nářadí ovládané jednou rukou pro práci nad hlavou a v úzkých prostorech
- Nastavitelná délka zdvihu umožňuje použití všech standardních čelistí MILWAUKEE® J18 + nejběžnějších konkurenčních čelistí dostupných na trhu
- FORCE LOGIC™: Během tříletého intervalu údržby nedochází k žádnému omezení cyklu lisování
- Auto-cyklu zajišťuje dokončení celého lisovacího cyklu s každým lisovacím spojením
- Komunikace akumulátoru a nářadí: v případě nízké hladiny nabití lisovací cyklus nezačne. Kontrola akumulátoru před lisováním zajišťuje, aby každý lisovací cyklus byl úplně dokončen.
- Ukazatel stavu nabití a LED světlo

	M18 BLHPTXL-0C	M18 BLHPTXL-502C
Dodává se	bez akumulátoru, bez nabíječky, PACKOUT™ box	2 x M18 B5 sady akumulátorů, M12-18 C nabíječka, PACKOUT™ box
Obj. č.	4933479440	4933479441
EAN kód	4058546372347	4058546372354

## M12 ONEHPT

M12™ FORCE LOGIC™ SUBKOMPAKTNÍ HYDRAULICKÝ LIS S ONE-KEY™

M12

FORCE LOGIC™ ONE-KEY™  
UNLOCKING THE DIGITAL JOBSITE™



- Malý a lehký hydraulický lis: hmotnost pouze 1,8 kg pro uživatelský komfort
- Nářadí zaznamenává a ukládá každý provedený spoj. Funkce ONE-KEY™ pro profesionální tvorbu reportů prostřednictvím aplikace ONE-KEY™
- Hlava otočná o 180° zajišťuje maximální flexibilitu při práci v omezených prostorech.
- FORCE LOGIC™ lisovací indikátor: poskytuje vizuální potvrzení o kvalitě spoje
- Patentované ovládání jednou rukou pro práci v omezených prostorech
- Vynikající lisovací výkon až do průměru 35 mm pro kovové a 40 mm pro vrstvené trubky
- Komunikace akumulátoru a nářadí: v případě nízké hladiny nabití lisovací cyklus nezačíná. Kontrola akumulátoru před lisováním
- 4-stupňový indikátor stavu akumulátoru
- Spolehlivost dlouhé životnosti FORCE LOGIC™: Žádné omezení lisovacího cyklu během 3letého intervalu údržby
- REDLINK™ elektronika na ochranu před přetížením nářadí a akumulátoru poskytuje nejlepší odolnost ve své třídě

	M12 ONEHPT-0C	M12 ONEHPT-202C	M12 ONEHPT-202C M-Set	M12 ONEHPT-202C V-Set	M12 ONEHPT-202C V-Set 2	M12 ONEHPT-202C TH-Set	M12 ONEHPT-202C U-Set	M12 ONEHPT-202C Geberit Mapress Set
Standardní vybavení	-	-	3 x lisovací čelisti z profilu 3 x lisovací čelisti s V-pro- M (15, 22, 28 mm)	3 x lisovací čelisti s V-pro- filem (15, 22, 28 mm)	3 x lisovací čelisti s V-pro- filem (14, 16, 22 mm)	3 x lisovací čelisti s U-pro- filem (16, 20, 26 mm)	3 x lisovací čelisti s U-pro- filem (16, 20, 25 mm)	3 x čelisti Mapress s licencí Geberit (15, 22, 28 mm)
Dodává se	bez akumulátoru, bez nabíječky, kufr	2 x M12 B2 sady akumulátorů, C12 C nabíječka, kufr	2 x M12 B2 sady akumulátorů, C12 C nabíječka, kufr	2 x M12 B2 sady akumulátorů, C12 C nabíječka, kufr	2 x M12 B2 sady akumulátorů, C12 C nabíječka, kufr	2 x M12 B2 sady akumulátorů, C12 C nabíječka, kufr	2 x M12 B2 sady akumulátorů, C12 C nabíječka, kufr	2 x M12 B2 sady akumulátorů, C12 C nabíječka, kufr
Obj. č.	4933481031	4933481032	4933481033	4933481034	4933481035	4933481036	4933481037	4933481038
EAN kód	4058546413163	4058546413170	4058546413187	4058546413194	4058546413200	4058546413217	4058546413224	4058546413231

PODÍVEJTE SE NA STRANY 112 - 115 NEBO NASKENUJTE KÓD A PROHLÉDNĚTE SI NAŠE M12™ A M18™ LISOVACÍ ČELISTI



## M18 FPT2 M18 FUEL™ ONE-KEY™ 2" ZÁVITOŘEZ

M18 FUEL

ONE-KEY™  
UNLOCKING THE DIGITAL JOBSITE™



- První závitorez 2" 18 V na trhu, který je zcela univerzální díky různým závitorezným hlavám. Řeže závit na trubkách s průměrem od 1/8" až do 2"
- Závitorez s funkcí AUTO-STOP™ pro kontrolu nad zpětným rázem, což je unikátní pro MILWAUKEE™; snímá blokování a vypínání nářadí, čímž uživatelé zaručuje větší bezpečnost

	M18 FPT2-0C	M18 FPT2-121C
Standardní vybavení	1x podpěrné rameno	1x podpěrné rameno
Dodává se	bez akumulátoru, bez nabíječky, kufr	1 x M18 FB12 akumulátor, M12-18 FC nabíječka, kufr
Obj. č.	4933478596	4933499200
EAN kód	4058546347895	4058546563646

## M18 FPT114 M18 FUEL™ 1 1/4" ZÁVITOŘEZ S TECHNOLOGIÍ ONE-KEY™

M18 FUEL

ONE-KEY™  
UNLOCKING THE DIGITAL JOBSITE™



- Řeže závit na trubky s průměrem od 1/8" do 1 1/4"
- Závitorez s unikátní funkcí AUTOSTOP™ od MILWAUKEE® pro kontrolu zpětného rázu snímá blokování a vypínání nástroje, čímž zaručuje uživatelé vyšší bezpečnost
- Nízká hmotnost a kompaktní rozměry umožňují pohodlné použití nářadí i na nainstalovaných trubkách ve stísněných prostorech

	M18 FPT114-0C	M18 FPT114-802C	M18 FPT114-802CA
Obsahuje hlavy / nástavce	-	-	4x BSPT slítnové hlavy (1/2" / 3/4" / 1" / 1 1/4")
Standardní vybavení	1x opěrné rameno	1x opěrné rameno	1x opěrné rameno, 4x BSPT slítnové hlavy
Dodává se	bez akumulátoru, bez nabíječky, kufr	2 x M18 FB8 sady akumulátorů, M12-18 FC nabíječka, kufr	2 x M18 FB8 sady akumulátorů, M12-18 FC nabíječka, kufr
Obj. č.	4933480220	4933499198	4933499199
EAN kód	4058546405052	4058546563622	4058546563639

## MXF PTR2 MX FUEL™ STACIONÁRNÍ ZÁVITOŘEZ 2"

MX FUEL

ONE-KEY™  
UNLOCKING THE DIGITAL JOBSITE™



- Řeže závit na trubky s průměrem od 1/8" až do 2"
- Komplexní řešení: řezání, vystružování a závitování jedním strojem
- Vynikající výkon se 2 nastaveními rychlosti 39 otáček za minutu a 59 otáček za minutu, které odpovídají rychlosti síťového stroje.
- Maximální mobilita díky skládacímu vozíku s beznástrojovým nastavením

	MXF PTR2-0	MXF PTR2-601
Standardní vybavení	Sada matic BSPT HS 1/2"-3/4" a 1"-2" bez akumulátoru, bez nabíječky, bez kufru	Sada matic BSPT HS 1/2"-3/4" a 1"-2" 1 x MXF XC406 akumulátor, MXF C nabíječka, bez kufru
Obj. č.	4933498324	4933492100
EAN kód	4058546521936	4058546414672

PODÍVEJTE SE NA STRANU 105 NEBO NASKENUJTE KÓD A PROHLÉDNĚTE SI NAŠE ČELISTI PRO ZÁVITOŘEZ



PODÍVEJTE SE NA STRANU 106 NEBO NASKENUJTE KÓD A PROHLÉDNĚTE SI NAŠE HLAVY K ZÁVITOŘEZU



## MPS MILWAUKEE® TRUBKOVÝ STOJAN



- První trubkový stojan na světě, který se skládá naplocho, což umožňuje snazší přepravu a skladování
- Umožňuje upnout materiály, jako jsou trubky, vzpěry, odpadní trubky, hranaté železo a jiné materiály, do 165 mm nebo 6"
- Trubkový stojan MILWAUKEE® se může používat s řezáky závitů, úhlovými bruskami, šavlovými pilami, zkracovacími pilami, okružními pilami na kov a dalšími nářadími

	MPS
Obj. č.	4933472022
EAN kód	4058546324186

## M12 PCSS54 M12™ RAPTORXL™ ŘEZÁK NA NEREZOVÉ TRUBKY

M12



- MILWAUKEE® RAPTORXL™ dokáže řezat zabudované potrubí z nerezové oceli, uhlíkové oceli a mědi
- Vysoce výkonný motor s otáčkami 330 ot/min přereže 54 mm nerezovou trubku za méně než 30 sekund
- Až 45 řezů na jedno nabití akumulátoru M12™ 4,0Ah

	M12 PCSS54-0	M12 PCSS54-402C
Standardní vybavení	1x náhradní čepel, 2x pojistná spona, 1x olejová hadička	1x náhradní čepel, 2x pojistná spona, 1x olejová hadička
Dodává se	bez akumulátoru, bez nabíječky, bez kufru	2 x M12 B4 sady akumulátorů, C12 C nabíječka, kufr
Obj. č.	4933498374	4933498605
EAN kód	4058546522438	4058546524746

## M12 PCSS M12™ RAPTOR™ ŘEZÁK NA NEREZOVÉ TRUBKY

M12



- MILWAUKEE® RAPTOR™ je na světě první 12V řezák na potrubí, který dokáže řezat zabudované potrubí z nerezové oceli, uhlíkové oceli a mědi o rozměrech 12 až 28 mm
- Vysoce výkonný motor s otáčkami 380 ot/min přereže 28 mm nerezovou trubku za méně než 13 sekund
- Až 150 řezů do 15 mm nerezové oceli na jedno nabití akumulátoru M12™ 2,0Ah

	M12 PCSS-0	M12 PCSS-202C
Dodává se	bez akumulátoru, bez nabíječky, bez kufru	2 x M12 B2 sady akumulátorů, C12 C nabíječka, kufr
Obj. č.	4933479241	4933479242
EAN kód	4058546370350	4058546370367

## C12 PC M12™ KOMPAKTNÍ ŘEZÁK NA MĚDĚNÉ TRUBKY

M12



- Vysoce výkonný motor s 500 otáčkami za minutu přereže 12 mm měděnou trubku za méně než 3 sekundy
- REDLINK™ ochrana proti přetížení chrání nářadí i akumulátor před extrémním namáháním
- Automatický zajišťovací řezací mechanismus řeže instalované měděné trubky s minimální vůlí 40 mm
- Automatické seřizovací čelisti se automaticky přizpůsobí velikosti potrubí

	C12 PC-0
Dodává se	bez akumulátoru, bez nabíječky, bez kufru
Obj. č.	4933411920
EAN kód	4002395236374

PODÍVEJTE SE NA STRANU 140 NEBO NASKENUJTE KÓD A PROHLÉDNĚTE SI NAŠE PŘÍSLUŠENSTVÍ K MPS - MILWAUKEE® TRUBKOVÝM STOJANŮM



## C12 PPC M12™ KOMPAKTNÍ PEX NŮŽKY

M12



- Obrovský střížný tlak: 175 kg/cm<sup>2</sup>
- REDLINK™ ochrana proti přetížení chrání nářadí i akumulátor před extrémním namáháním
- Výkonný mechanismus: řeže až 50 mm PVC trubky za 3 sekundy
- Celokovová převodovka a převody pro největší trvanlivost a maximální kroučící moment
- Regulace otáček ve vypínači, kontrola řezu
- Vysoce ostrý plátek, který nezanechává otřepy

	C12 PPC-0
Dodává se	bez akumulátoru, bez nabíječky, bez kufru
Obj. č.	4933416550
EAN kód	4002395237203

PODÍVEJTE SE NA STRANU 134 NEBO SI PROHLÉDNĚTE NAŠE SYSTÉMOVÉ PŘÍSLUŠENSTVÍ PRO ŘEZAČKY TRUBEK.



## M18 STSO M18™ NŮŽKY NA PROFILY FORCE LOGIC™

M18

FORCELOGIC™ ONE-KEY™  
UNLOCKING THE DIGITAL JOBSITE™



- Nejčistší a nejbezpečnější způsob řezání podpěrných profilů
- Kompatibilní s profily 41x41 mm, 41x21 mm, 41x22 mm
- Kompatibilní s běžně dostupnými profily v uvedených rozměrech
- Střihání předem a za tepla pozinkovaných vzpěr do tloušťky stěny 3,0 mm.
- Celodenní doba chodu na více než 200 střihů na jeden akumulátor M18™ 5,0 Ah

M18 STSO-0B

Dodává se	bez akumulátoru, bez nabíječky, taška
Obj. č.	4933492097
EAN kód	4058546414641



## M18 BLSWP M18™ HYDROPASS™ BEZUHLÍKOVÉ TYČOVÉ VODNÍ ČERPADLO

M18

BRUSHLESS



- Jediný filtrační systém HYDROPASS™ zabraňuje ucpání přívodu a umožňuje uživateli čerpat vodu po celou dobu bez ohledu na výskyt nečistot.
- Snadno přečerpá až 5 670 litrů za hodinu
- Ponor do hloubky 107 cm umožňuje uživateli snadno čerpat hluboké kaluže s maximální výškou hladiny 5,1 metru
- Komora na akumulátor s krytím IPX4 chrání všechny akumulátory M18™

M18 BLSWP-0 M18 BLSWP-801

Dodává se	bez akumulátoru, bez nabíječky, bez kufru	1 x M18 FB8 Akumulátor, M12-18 FC nabíječka, bez kufru
Obj. č.	4933498559	4933498560
EAN kód	4058546524289	4058546524296

**PODÍVEJTE SE NA STRANU 135 NEBO NASKENUJTE A PROHLÉDNĚTE SI NAŠE SYSTÉMOVÉ NÁSTAVCE PRO NŮŽKY NA PROFILY.**



## M18 BTP M18™ PŘEČERPÁVACÍ PUMPA

M18



- 18 V přečerpávací pumpa s hmotností 3,4 kg, je lehčí než ostatní síťové přečerpávací pumpy se stejným výkonem
- Při průtoku 1817 l/h může dodávat 908 l přečerpávané vody na jedno nabití akumulátoru M18™ 5,0 Ah
- Inteligence REDLINK™ dokáže rozpoznat, kdy nářadí zastaví tekoucí vodu a automaticky se vypne, aby se zabránilo čerpání za sucha

M18 BTP-0

Dodává se	bez akumulátoru, bez nabíječky, bez kufru
Obj. č.	4933471494
EAN kód	4058546293932



## M12 BSWP M12™ HYDROPASS™ UHLÍKOVÉ TYČOVÉ VODNÍ ČERPADLO

M12



- Unikátní filtrační systém HYDROPASS™ zabraňuje ucpání přívodu a umožňuje uživateli čerpat vodu za všech okolností, bez ohledu na nečistoty.
- Čerpá více než 2000 l/hod a až 1000 l na 1x M12™ 6,0 Ah akumulátor, ideální pro vyprazdňování příkopů, bouřkových kanalizací, venkovních elektroměrů, dešťových sudů a různé další aplikace

M12 BSWP-0 M12 BSWP-601

Dodává se	bez akumulátoru, bez nabíječky, bez kufru	1 x M12 B6 akumulátor, C12 C nabíječka, bez kufru
Obj. č.	4933479639	4933479640
EAN kód	4058546374334	4058546374341

## 2267-40 10 : 1 INFRAČERVENÝ TEPLMĚR TEMP-GUN™

M12



- Poměr měření 10 : 1 – plochu 1 metru změřit z 10i metrové vzdálenosti
- Rozsah teplot od -30° C do 400° C
- Prémiový LCD displej pro vysokou čitelnost
- Zjednodušená tlačítka a snazší sestavení pro rychlejší skenování
- Zvýšený rámeček chrání čočku a obrazovku před přímým dopadem

2267-40

Dodává se	2 x AA baterie, bez kufru
Obj. č.	4933451906
EAN kód	4002395282159

## M18 FVP5 M18 FUEL™ VAKUOVÉ ČERPADLO 5 CFM

M18 FUEL



- Až 90 minut provozu v režimu rozdělovače a 60 minut provozu ve výchozím režimu s akumulátorem M18™ HIGH OUTPUT™ 8,0 Ah
- Stejný výkon a rychlost jako u síťových čerpadel
- Okamžité napájení umožňuje provádět odsávání bez generátorů nebo dočasného napájení.

M18 FVP5-0 M18 FVP5-801

Standardní vybavení	Láhev na olej 500 ml, adaptér 1/16"	Láhev na olej 500 ml, adaptér 1/16"
Dodává se	bez akumulátoru, bez nabíječky, bez kufru	1 x M18 FB8 akumulátor, M12-18 FC nabíječka, bez kufru
Obj. č.	4933492853	4933499248
EAN kód	4058546477240	4058546564124

## M18 ONEBLPXPL M18™ ONE-KEY™ FORCE LOGIC™ HYDRAULICKÝ EXPANDÉR UPONOR™

M18

FORCELOGIC™ ONE-KEY™  
UNLOCKING THE DIGITAL JOBSITE™



- Hydraulický expandér ONE-KEY™ FORCE LOGIC™ je první expandér na světě napájený akumulátorem pro použití s trubkami Uponor® Q&E PE-Xa až do rozměru DN75
- Motor POWERSTATE™ poskytuje nesrovnatelnou provozní dobu a rychlé rozpínání
- Rozšiřuje rozměry trubek na DN40, DN50, DN63 a DN75 s tlakem 6 a 10 barů

M18 ONEBLPXPL-502C

Dodává se	2 x M18 B5 sady akumulátorů, M12-18 C nabíječka, kufr
Obj. č.	4933464299
EAN kód	405854622444

## HD18 PXP M18™ UPONOR™ AKUMULÁTOROVÝ Q & E EXPANDÉR

M18



- Autorotační hlavy od 12 mm až do 40 mm (6 bar) a až 32 mm (10 bar) poskytují přesné rozšíření jednou rukou
- REDLINK™ ochrana proti přetížení chrání nářadí i akumulátor před extrémním namáháním
- Rychlý vačkový mechanismus - jedním tahem plynule expanduje Q & E až 4 x rychleji
- Kovová převodovka s integrovaným hořčičkovým rámem

HD18 PXP-H06202C HD18 PXP-H10202C

Obsahuje hlavy / nástavce	16/20/25/32 mm	16/20/25/H32 mm
Dodává se	2 x M18 B2 sady akumulátorů, M12-18 C nabíječka, kufr	2 x M18 B2 sady akumulátorů, M12-18 C nabíječka, kufr
Obj. č.	4933441771	4933441774
EAN kód	4002395001835	4002395001842

## C12 PXP M12™ UPONOR® KOMPAKTNÍ AKUMULÁTOROVÝ Q & E EXPANDÉR

M12



- Autorotační hlavy od 12 mm až do 32 mm (6 bar) a do 25 mm (10 bar) poskytují přesné rozšíření jednou rukou
- REDLINK™ ochrana proti přetížení chrání nářadí i akumulátor před extrémním namáháním
- Rychlý vačkový mechanismus - jednoduché vytáhnutí, plynule nainstaluje Q&E až 4x rychleji
- Kovová převodovka s integrovaným rámem
- Pravoúhlý design pro snadnou instalaci armatur Q&E

C12 PXP-I06202C C12 PXP-I10202C C12 PXP-N202C

Obsahuje hlavy / nástavce	16/ 20/ 25 mm	16/ 20/ 25 mm	15/18/22 mm
Dodává se	2 x M12 B2 sady akumulátorů, C12 C nabíječka, kufr	2 x M12 B2 sady akumulátorů, C12 C nabíječka, kufr	2 x M12 B2 sady akumulátorů, C12 C nabíječka, kufr
Obj. č.	4933441715	4933441730	4933441740
EAN kód	4002395002016	4002395002047	4002395002061



## M18 FPXP M18 FUEL™ EXPANDÉR UPONOR™ Q&E

M18 FUEL



- Automatická otočná hlava 9,9 mm až 50 mm umožňuje provést přesné rozšíření jednou rukou
- Nejkompaktnější 50mm akumulátorový expandér
- Kompatibilní se všemi rozšiřovacími hlavami M12™ a M18™ až do 50 mm
- Nejrychlejší řešení pro instalaci 50 mm Q&E
- Dvě nastavení rychlosti: jedno pro 32 mm a druhé pro 40 mm a více

M18 FPXP-0C M18 FPXP-H06502C M18 FPXP-H10502C

Obsahuje hlavy / nástavce	-	Hlavy 6 bar 32/40/50 mm	Hlavy 10 bar 32/40/50 mm
Dodává se	bez akumulátoru, bez nabíječky, kufr	2 x M18 B5 sady akumulátorů, M12-18 FC nabíječka, kufr	2 x M18 B5 sady akumulátorů, M12-18 FC nabíječka, kufr
Obj. č.	4933479436	4933479438	4933479437
EAN kód	4058546372309	4058546372323	4058546372316

## M12 FPXP M12 FUEL™ SUBKOMPAKTNÍ EXPANDÉR UPONOR™ Q&E

M12 FUEL



- Automatická otočná hlava 9,9 mm až 32 mm (6 bar) a až 25 mm (10 bar) umožňuje provést přesné rozšíření jednou rukou
- Rychlý mechanismus - jedním tahem plynule instaluje Q&E až o 7 sekund rychleji
- Hlavy RAPID SEAL™ zlepšují dobu utěsnění o 20 % nebo více (v závislosti na okolní teplotě)
- Dvojitá spoušť umožňuje roztažení z jakékoli polohy uchopení

M12 FPXP-0C M12 FPXP-I10202C M12 FPXP-I06202C

Obsahuje hlavy / nástavce	-	Hlavy 10 Bar 16 / 20 / 25 mm	Hlavy 6 Bar 16 / 20 / 25 mm
Dodává se	bez akumulátoru, bez nabíječky, kufr	2 x M12 B2 sady akumulátorů, C12 C nabíječka, kufr	2 x M12 B2 sady akumulátorů, C12 C nabíječka, kufr
Obj. č.	4933472018	4933472020	4933472021
EAN kód	4058546324148	4058546324162	4058546324179

**PODÍVEJTE SE NA STRANU 137 NEBO NASKENUJTE KÓD A PROHLÉDNĚTE SI NAŠ SORTIMENT ROZPĚRNÝCH HLAV**



# ČIŠTĚNÍ ODPADŮ, DIAGNOSTIKA A INSPEKCE

**NASKENUJTE  
KÓD PRO VÍCE  
INFORMACÍ**



## MXF LSDP MX FUEL™ VELKÁ BUBNOVÁ ČISTIČKA POTRUBÍ S POWERTREDZ™

**MX  
FUEL**



- MX FUEL™ velká bubnová čistička potrubí s integrovaným systémem POWERTREDZ™ vyžaduje pouze jednu osobu k přemístění kanalizačního stroje do a ze servisního vozu, nebo nahoru a dolů po schodech budovy.
- První na světě akumulátorová čistička potrubí používá spirály s vnitřním jádrem MILWAUKEE® 16 mm a 20 mm v potrubích od 75 mm do 200 mm, a dokáže vyčistit potrubí až do délky 60 m

**MXF LSDP-301**

Standardní vybavení	Dodává se se spirálou s vnitřním jádrem 1 x 20 mm x 15,2 m, 1 x 20 mm x 7,6 m, sadou pro upevnění hlavy 1 x 9 ks
Dodává se	1 x MXF CP203 akumulátor, MXF C nabíječka, bez kufru
Obj. č.	4933471851
EAN kód	4058546297503

## M18 FFSDC10 M18 FUEL™ VOLNĚ STOJÍCÍ ČISTIČ POTRUBÍ 10 MM

**M18  
FUEL**



- První volně stojící čistič potrubí na světě s akumulátorem 18 V, s elektronickým nožním pedálem a integrovanou bubnovou brzdou pro větší kontrolu a bezpečnost
- M18 FUEL™ SWITCH PACK™ snadné připojení bubnu k systému bez nástroje umožňuje rychle vyměnit velikost spirál, nebo přidat druhý buben, aby se dosáhlo hloubky 30 m

**M18 FFSDC10-0**

Standardní vybavení	V dodávce je: 1 x souprava batohu, 2 x bubnová souprava, spirála 1 x 13 mm x 15 m, 1 x souprava ořezávacích a odstraňovacích nástrojů
Dodává se	bez akumulátoru, bez nabíječky, bez kufru
Obj. č.	4933459707
EAN kód	4058546028794

## M18 FFSDC16 M18 FUEL™ VOLNĚ STOJÍCÍ ČISTIČ POTRUBÍ 16 MM

**M18  
FUEL**



- První volně stojící čistič potrubí na světě s akumulátorem 18 V, s elektronickým nožním pedálem a integrovanou bubnovou brzdou pro větší kontrolu a bezpečnost
- M18 FUEL™ SWITCH PACK™ snadné připojení bubnu k systému bez použití nářadí umožňuje uživateli rychle měnit velikosti spirál, 8 mm, 10 mm, 13 mm, nebo přidat druhý buben pro dosažení délky 30 m.

**M18 FFSDC16-0**

**M18 FFSDC16-502**

Standardní vybavení	V dodávce je: 1 x souprava batohu, 2 x bubnová souprava, spirály 2 x 16 mm x 15 m, 1 x souprava ořezávacích mm x 15 m, 1 x souprava ořezávacích a odstraňovacích nástrojů	V dodávce je: 1 x souprava batohu, 2 x bubnová souprava, spirály 2 x 16 mm x 15 m, 1 x souprava ořezávacích a odstraňovacích nástrojů
Dodává se	bez akumulátoru, bez nabíječky, bez kufru	2 x M18 B5 sady akumulátorů, M12-18 FC nabíječka, bez kufru
Obj. č.	4933459709	4933459710
EAN kód	4058546028817	4058546028824

## M18 FFSDC13 M18 FUEL™ VOLNĚ STOJÍCÍ ČISTIČ POTRUBÍ 13 MM

**M18  
FUEL**



- První volně stojící čistič potrubí na světě s akumulátorem 18 V, s elektronickým nožním pedálem a integrovanou bubnovou brzdou pro větší kontrolu a bezpečnost
- M18 FUEL™ SWITCH PACK™ snadné připojení bubnu k systému bez nástroje umožňuje rychle vyměnit velikost spirál, nebo přidat druhý buben, aby se dosáhlo hloubky 30 m

**M18 FFSDC13-0**

Standardní vybavení	V dodávce je: 1 x souprava batohu, 2 x bubnová souprava, spirály 2 x 13 mm x 15 m, 1 x souprava ořezávacích a odstraňovacích nástrojů
Dodává se	bez akumulátoru, bez nabíječky, bez kufru
Obj. č.	4933459708
EAN kód	4058546028800

## M18 FDCPF10 M18 FUEL™ ČISTIČ POTRUBÍ SE SPIRÁLOU O PRŮMĚRU 10 MM

**M18  
FUEL**



- Světově první ruční čistič potrubí s akumulátorem 18 V a automatickým posuvem, který lze použít se spirálami 6 mm, 8 mm a 10 mm MILWAUKEE® a jiných značek, v potrubí od 32 mm do 75 mm, do délky 15 m, čímž se eliminuje veškerá nebezpečí úrazu elektrickým proudem, se kterými se uživatelé dnes setkávají

**M18 FDCPF10-0C**

**M18 FDCPF10-201C**

Standardní vybavení	1 x 10 mm x 10,6 m spirála (48532675), soudkový vrták, odstraňovací kolík	1 x 10 mm x 10,6 m spirála (48532675), 5 ks vrtáků (48532685), odstraňovací kolík
Dodává se	bez akumulátoru, bez nabíječky, uzavřená nádoba	1 x M18 B2 akumulátor, M12-18 FC nabíječka, uzavřená nádoba
Obj. č.	4933459684	4933459685
EAN kód	4058546028565	4058546028572

**NASKENUJTE KÓD A PROHLÉDNĚTE  
SI NAŠE SYSTÉMOVÉ PŘÍSLUŠENSTVÍ  
PRO AUTOMATICKÝ POSUV**



## M18 FDCPF8 M18 FUEL™ ČISTIČ POTRUBÍ SE SPIRÁLOU O PRŮMĚRU 8 MM

**M18  
FUEL**



- Světově první ruční čistič potrubí s akumulátorem 18 V a automatickým posuvem, který lze použít se spirálami 6 mm, 8 mm a 10 mm MILWAUKEE® a jiných značek, v potrubí od 32 mm do 75 mm, do délky 15 m, čímž se eliminuje veškerá nebezpečí úrazu elektrickým proudem, se kterými se uživatelé dnes setkávají

**M18 FDCPF8-0C**

Standardní vybavení	spirála 8 mm x 10,6 m (48532673)
Dodává se	bez akumulátoru, bez nabíječky, uzavřená nádoba
Obj. č.	4933459683
EAN kód	4058546028558

## M12 BDC6 M12™ SUBKOMPAKTNÍ ČISTIČ POTRUBÍ SE SPIRÁLOU O PRŮMĚRU 6 MM

**M12**



- Nejlehčí profesionální čistič potrubí na trhu
- Všestranný design nabízí výhody ručního i podlahového čističe na jednom stroji
- Přináší uživateli nejvyšší míru flexibility a ovladatelnosti díky nezávislosti na přívodu elektrické energie

**M12 BDC6-0C**

**M12 BDC6-202C**

Standardní vybavení	Spirála Ø 6 mm x 7,6 m	Spirála Ø 6 mm x 7,6 m
Dodává se	bez akumulátoru, bez nabíječky, kabel	2 x M12 B2 sady akumulátorů, C12 C nabíječka, kabel
Obj. č.	4933451634	4933451635
EAN kód	4002395141616	4002395141623

## M18 FCSSM M18 FUEL™ KOMPAKTNÍ SEKČNÍ ČISTIČKA POTRUBÍ

**M18  
FUEL**

**ONE  
KEY**  
UNLOCKING THE DIGITAL JOBSITE.



- První kompaktní sekční čistička potrubí na světě napájená akumulátorem s napájecím napětím 18 V, která používá spirály 16 mm a 22 mm MILWAUKEE® a dalších výrobců, čímž eliminuje veškerá rizika způsobení úrazu elektrickým proudem, se kterými se dnes uživatelé nářadí s napájecím kabelem setkávají při své práci

**M18 FCSSM-0**

**M18 FCSSM-121**

Dodává se	bez akumulátoru, bez nabíječky, bez kufru	1 x M18 FB12 akumulátor, M12-18 FC nabíječka, bez kufru
Obj. č.	4933478408	4933499308
EAN kód	4058546345990	4058546564728

## M18 HSFSM M18™ VYSOKORYCHLOSTNÍ ČISTIČ POTRUBÍ S OHEBNOU HŘÍDELÍ

**M18  
FUEL**

**ONE  
KEY**  
UNLOCKING THE DIGITAL JOBSITE.



- Odstraňuje ucpávky v potrubí o průměru 32 mm (1 1/4") - 110 mm (4") až do vzdálenosti 23 m podél potrubí.
- Plynulá regulace rychlosti od 600 do 2200 otáček za minutu pro větší kontrolu a nejlepší čistění od stěny ke stěně.
- Integrovaná mechanická spojka chrání kabel při vazbě

**M18 HSFSM-0**

**M18 HSFSM-122**

Dodává se	bez akumulátoru, bez nabíječky, bez kufru	2 x M18 FB12 sady akumulátorů, M12-18 FC nabíječka, bez kufru
Obj. č.	4933480721	4933499309
EAN kód	4058546410063	4058546564735

## M12 BDC8 M12™ SUBKOMPAKTNÍ ČISTIČ POTRUBÍ SE SPIRÁLOU O PRŮMĚRU 8 MM

**M12**



- Nejlehčí profesionální čistič potrubí na trhu
- Všestranný design nabízí výhody ručního i podlahového čističe na jednom stroji
- Nejvyšší uživatelská flexibilita a používání v důsledku nezávislosti elektrického napájení
- Nářadí obsahuje pevnou spirálu 8 mm pro silné ucpání potrubí až do 50 mm. Lze jej také použít se všemi standardními spirálami o Ø6 a 8 mm od společnosti MILWAUKEE® a dalších výrobců

**M12 BDC8-0C**

**M12 BDC8-202C**

Standardní vybavení	Spirála Ø 8 mm x 7,6 m	Spirála Ø 8 mm x 7,6 m
Dodává se	bez akumulátoru, bez nabíječky, kabel	2 x M12 B2 sady akumulátorů, C12 C nabíječka, kabel
Obj. č.	4933451632	4933451633
EAN kód	4002395140992	4002395141609

**PODÍVEJTE SE NA STRANU 110 NEBO  
NASKENUJTE KÓD A PROHLÉDNĚTE  
SI NAŠE SYSTÉMOVÉ PŘÍSLUŠENSTVÍ**



**PODÍVEJTE SE NA STRANU  
111 NEBO NASKENUJTE KÓD  
A PROHLÉDNĚTE SI NAŠE  
SYSTÉMOVÉ PŘÍSLUŠENSTVÍ**



# ČIŠTĚNÍ ODPADŮ, DIAGNOSTIKA A INSPEKCE

## KROK 1 VYBERTE SI SPRÁVNOU KAMERU PRO VAŠI INSPEKCI

### M18 SIC60SC HDR

M18™ KAMERA NA KONTROLU KANALIZACE S NAVIJÁKEM 60 M, HLAVA KAMERY 25 MM



- Modulární kamerový systém MILWAUKEE® umožňuje uživateli si vybrat kabel kamery s navijákem, který nejvíce vyhovuje jeho specifickým potřebám na staveništi
- Nová kamera 25 mm HDR (High Dynamic Range) zaručuje lepší snímky za špatných světelných podmínek
- 60 m dlouhá vodící tyč o průměru 10 mm pro snadší přístup do delšího potrubí, která je ale zároveň dostatečně pružná pro průchod 50mm 90stupňovými ohyby
- Plně uzavřený naviják pro lepší ochranu před nečistotami
- Pryžová podložka pro umístění navijáku na zádá

M18 SIC60SC HDR-0

Obj. č. 4933493955  
EAN kód 4058546511159

M18

### M18 SIC60 HDR

M18™ KAMERA NA KONTROLU KANALIZACE S NAVIJÁKEM 60 M, HLAVA KAMERY 60 MM



- Modulární kamerový systém MILWAUKEE® umožňuje uživateli si vybrat kabel kamery s navijákem, který nejvíce vyhovuje jeho specifickým potřebám na staveništi
- Nová kamera 34 mm HDR (High Dynamic Range) zaručuje lepší snímky za špatných světelných podmínek
- 60 m dlouhá vodící tyč o průměru 12 mm pro snadší přístup do delšího potrubí, která je ale zároveň dostatečně pružná pro průchod 75mm 90stupňovými ohyby
- Plně uzavřený naviják pro lepší ochranu před nečistotami

M18 SIC60 HDR-0

Obj. č. 4933493954  
EAN kód 4058546511142

M18

### M18 SIC36 HDR

M18™ KAMERA NA KONTROLU KANALIZACE S NAVIJÁKEM 36 M, HLAVA KAMERY 25 MM HDR



- Modulární kamerový systém MILWAUKEE® umožňuje uživateli si vybrat kabel kamery s navijákem, který nejvíce vyhovuje jeho specifickým potřebám na staveništi
- Nová kamera 25 mm HDR (High Dynamic Range) zaručuje lepší snímky za špatných světelných podmínek
- 36 m dlouhá vodící tyč o průměru 9,5 mm pro snadší přístup do delšího potrubí, která je ale zároveň dostatečně pružná pro průchod 50mm 90stupňovými ohyby
- Vestavěná sonda pro snadnou lokalizaci: 512 Hz, 640 Hz, 33 kHz pro použití se všemi běžnými lokátory

M18 SIC36 HDR-0

Obj. č. 4933493953  
EAN kód 4058546511135

M18

### M18 SIC30 HDR

M18™ KAMERA NA KONTROLU KANALIZACE S NAVIJÁKEM 30 M, HLAVA KAMERY 25 MM HDR



- Modulární kamerový systém MILWAUKEE® umožňuje uživateli si vybrat kabel kamery s navijákem, který nejvíce vyhovuje jeho specifickým potřebám na staveništi
- Nová kamera 25 mm HDR (High Dynamic Range) zaručuje lepší snímky za špatných světelných podmínek
- 30 m dlouhá vodící tyč o průměru 9,5 mm pro snadší přístup do delšího potrubí, která je ale zároveň dostatečně pružná pro průchod 50mm 90stupňovými ohyby
- Vestavěná sonda pro snadnou lokalizaci: 512 Hz, 640 Hz, 33 kHz pro použití se všemi běžnými lokátory

M18 SIC30 HDR-0

Obj. č. 4933493952  
EAN kód 4058546511128

M18

### M12 SICO20

M12™ KAMERA PRO INSPEKCI KANALIZACE 20 M S ONE-KEY™

ONE-KEY  
UNLOCKING THE DIGITAL JOBSITE.



- Modulární kamerový systém MILWAUKEE® umožňuje uživateli si vybrat kabel kamery s navijákem, který nejvíce vyhovuje jeho specifickým potřebám na staveništi
- Nová kamera HD 16 mm zaručuje nejvyšší manévrovatelnost v malých průměrech potrubí s nejlepším obrazem ve své třídě
- 20 m dlouhá, 7,5 mm ultra ohebná tlačná tyč pro průchod několika 32 mm 90° ohyby
- Integrovaný Smart-Hub s portem USB pro ukládání dat
- Funkce Wi-Fi umožňuje kameře pro kontrolu kanalizace přenášet data přes USB-A, USB-C a vzduchem

M12 SICO20-0

Dodává se bez akumulátoru, bez nabíječky, bez kufru  
Obj. č. 4933498231  
EAN kód 4058546521004

M12

### M12 SICO26

M12™ KAMERA PRO INSPEKCI KANALIZACE 26 M S ONE-KEY™

ONE-KEY  
UNLOCKING THE DIGITAL JOBSITE.



- Modulární kamerový systém MILWAUKEE® umožňuje uživateli si vybrat kabel kamery s navijákem, který nejvíce vyhovuje jeho specifickým potřebám na staveništi
- Nová samonivelační HD kamera 20 mm se automaticky vycentruje a zaručuje prvotřídní obraz
- 26 m dlouhá, 9,5 mm ultra ohebná tlačná tyč pro průchod několika 40 mm 90° ohyby
- Integrovaný Smart-Hub s portem USB pro ukládání dat
- Funkce Wi-Fi umožňuje kameře pro kontrolu kanalizace přenášet data přes USB-A, USB-C a vzduchem

M12 SICO26-0

Dodává se bez akumulátoru, bez nabíječky, bez kufru  
Obj. č. 4933498230  
EAN kód 4058546520991

M12

## KROK 2 ŘÍDÍCÍ JEDNOTKA (POUZE PRO KAMERY M18™)

### M18 SISH

M18™ INTELIGENTNÍ CENTRÁLNÍ JEDNOTKA PRO KONTROLU POTRUBÍ

ONE-KEY  
UNLOCKING THE DIGITAL JOBSITE.



- Snadné provedení výměny mezi cívkami pouhým stisknutím jednoho tlačítka
- Integrované Wi-Fi propojení s monitorem MILWAUKEE® a tabletem nebo chytrým telefonem s NOVOU aplikací MILWAUKEE®
- Sdílejte upravené zprávy
- Prohlížení a nahrávání na více obrazovkách
- Sledování a zabezpečení nářadí ONE-KEY™ nabízí bezplatnou cloudovou sledovací síť a platformu pro správu skladových zásob. ONE-KEY™ nabízí také funkci dálkového zamykání nářadí.
- SSD disk 500 GB umožňuje ukládat informace o mnoha úlohách, které lze, v případě potřeby, zpřístupnit

M18 SISH-0

Dodává se bez akumulátoru, bez nabíječky, bez kufru  
Obj. č. 4933471415  
EAN kód 4058546290436

M18



## KROK 3 VYBERTE SI ZAŘÍZENÍ, NA KTERÉM SE BUDOU ZOBRAZOVAT ÚDAJE

### M18 SIM

M18™ MONITOR KONTROLY POTRUBÍ

ONE-KEY  
UNLOCKING THE DIGITAL JOBSITE.



- Bezdrátová LCD obrazovka 8" s vysokým rozlišením 800 x 600 zaručuje optimální prohlížení
- Obrazovka čitelná i na slunci zaručuje nejlepší sledování kontroly
- Sledování a zabezpečení nářadí ONE-KEY™ nabízí bezplatnou cloudovou sledovací síť a platformu pro správu inventáře. ONE-KEY™ také nabízí funkci dálkového zamykání nářadí.

M18 SIM-0

Dodává se bez akumulátoru, bez nabíječky, bez kufru  
Obj. č. 4933471414  
EAN kód 4058546290429

M18

### M12 SIM

M12™ MONITOR PRO KONTROLU KANALIZACE



- M12™ SIM lze připojit k bubnům M12™ a M18™ prostřednictvím Wifi nebo použít jako endoskopickou kameru pomocí připojovacího kabelu
- Možnost přenosu souborů přes USB-A, USB-C, kartu microSD a pohodlně vzduchem
- 5,5" dotykový displej LCD poskytuje ostrý a jasný obraz a umožňuje uživateli vidět detaily
- Intuitivní ovládání dotykového displeje s přehledným uživatelským rozhraním

M12 SIM-0

Dodává se bez akumulátoru, bez nabíječky, bez kufru  
Obj. č. 4933493592  
EAN kód 4058546484637

M12



## INSPEKČNÍ SYSTÉMY M12™ A M18™ JSOU VZÁJEMNĚ KOMPATIBILNÍ

Kamery M12™ a M18™ lze používat s monitory M12™ a M18™ nebo s aplikací MILWAUKEE® pro kontrolu potrubí

ZOBRAZENÍ V TELEFONU POMOCÍ

Milwaukee  
APLIKACE PRO KONTROLU POTRUBÍ

Download on the App Store

ANDROID APP ON Google play

## KROK 4 ULOŽTE ZÁZNAM

USB NEBO



### M12 PL M12™ DETEKTOR POTRUBÍ



- Snadné použití detektoru potrubí: 2 omni směrové antény usnadňují lokalizaci sond a detekci vodičů bez falešných signálů
- První lokalizátor na trhu napájený akumulátorem s napájecím napětím 12 V a provozní dobou 13 hodin při použití akumulátoru M12™ s kapacitou 2,0 Ah, žádné alkalické baterie, které musí být často měněny
- Barevná LCD obrazovka 4,3" s podsvícenými tlačítky zaručuje lepší viditelnost

	M12 PL-0C	M12 PL-201C
Dodává se	bez akumulátoru, bez nabíječky, kufr	1 x M12 B2 akumulátor, C12 C nabíječka, kufr
Obj. č.	4933471995	4933478615
EAN kód	4058546298944	4058546348083



### M12 360IC12 M12™ INSPEKČNÍ KAMERA 360° 1,2 M 2. GENERACE



- Velký LCD displej s úhlopříčkou 4,3 palce poskytuje ostrý a jasný obraz a umožňuje uživateli vidět objekty s většími detaily
- Obrazovka otočná o 270° poskytuje uživateli plynulé ovládání obrazu v každé poloze
- Kabel o délce 1,2 metru vyvažuje flexibilitu a pevnost jak pro odtokové potrubí, tak pro kontroly za stěnou
- 5 režimů jasu poskytuje nejlepší osvětlení ve své třídě bez stínů a odlesků

	M12 360IC12-0C	M12 360IC12-201C
Standardní vybavení	4x příslušenství	4x příslušenství
Dodává se	bez akumulátoru, bez nabíječky, kufr	1 x M12 B2 akumulátor, C12 C nabíječka, kufr
Obj. č.	4933480739	4933480740
EAN kód	4058546410247	4058546410254



### M12 360IC32 M12™ INSPEKČNÍ KAMERA 360° 3 M 2. GENERACE



- Velký LCD displej s úhlopříčkou 4,3 palce poskytuje ostrý a jasný obraz a umožňuje uživateli vidět objekty s většími detaily
- Obrazovka otočná o 270° poskytuje uživateli plynulé ovládání obrazu v každé poloze
- Kabel o délce 3 metry vyvažuje flexibilitu a pevnost jak pro odtokové potrubí, tak pro kontroly za stěnou
- Příložená karta micro SD s kapacitou 32 GB umožňuje nahrávat a ukládat snímky a videa

	M12 360IC32-0C
Standardní vybavení	4x příslušenství
Dodává se	bez akumulátoru, bez nabíječky, kufr
Obj. č.	4933480741
EAN kód	4058546410261

### AIC2 ALKALICKÁ INSPEKČNÍ KAMERA 2. GENERACE



- Velký LCD displej s úhlopříčkou 4,3 palce poskytuje ostrý a jasný obraz a umožňuje uživateli vidět objekty s většími detaily
- Kabel o délce 1,2 metru vyvažuje flexibilitu a pevnost jak pro odtokové potrubí, tak pro kontroly za stěnou
- 5 režimů jasu poskytuje nejlepší osvětlení ve své třídě bez stínů a odlesků
- Rozlišení 720p poskytuje vynikající kvalitu obrazu

	AIC2
Standardní vybavení	4x příslušenství
Dodává sa	4 x AA baterie, kufr
Obj. č.	4933480738
EAN kód	4058546410230



**PODÍVEJTE SE NA STRANU 140 NEBO SI PROHLÉDNĚTE NAŠE SYSTÉMOVÉ PŘÍSLUŠENSTVÍ PRO INSPEKČNÍ KAMERY.**



# ZAHRADNÍ NÁŘADÍ

**NASKENUJTE KÓD PRO VÍCE INFORMACÍ**



### M18 F2LM46 M18 FUEL™ SEKAČKA S POJEZDEM 46 CM NA DVA AKUMULÁTORY



- 46cm ocelové tělo a žací nůž ve spojení s technologií M18 FUEL™ zajišťují nejlepší kvalitu řezu ve třídě
- Kompaktní konstrukce těla pro lepší manipulaci v úzkých prostorech
- Systém zpracování trávy 3 v 1 pro mulčování, pytlování nebo zadní boční výhoz

	M18 F2LM46-0	M18 F2LM46-802
Dodává se	bez akumulátoru, bez nabíječky, bez kufru	2 x M18 FB8 sady akumulátorů, M18 DBSC nabíječka, bez kufru
Obj. č.	4933492010	4933499215
EAN kód	4058546413774	4058546563790

### M18 F2LM53 M18 FUEL™ 53CM SEKAČKA NA TRÁVU S POJEZDEM NA DVA AKUMULÁTORY



- 53cm ocelový skelet a design nože ve spojení s technologií M18 FUEL™ poskytují nejlepší kvalitu sekání ve své třídě
- Okamžitý rozjezd ve vysoké trávě, vynikající špičkový výkon a rozběhový točivý moment pro dokončení i těch nejnáročnějších prací
- Systém zpracování trávy 3 v 1: možnost mulčování, sběru do koše nebo vyhazování
- Automatické nastavení otáček nože na požadovaný výkon pro větší účinnost

	M18 F2LM53-0	M18 F2LM53-122
Dodává se	bez akumulátoru, bez nabíječky, bez kufru	2 x M18 FB12 sady akumulátorů, M18 DBSC nabíječka, bez kufru
Obj. č.	4933479584	4933499213
EAN kód	4058546373788	4058546563776

### M18 BLLT M18™ BEZUHLÍKOVÁ STRUNOVÁ SEKAČKA

**BRUSHLESS**



- Tato strunová sekačka M18™ má dostatečný výkon pro vysekání silných křovin a dosáhne maximálního výkonu za méně než 1 sekundu
- Až 4 600 ot/min v prvním režimu a 6 200 ot/min ve druhém režimu
- Dvourychlostní spouštěcí spínač umožňuje uživateli provádění volby mezi vysokým výkonem a delší provozní dobou
- Nastavitelná šířka záběru 35-40 cm

	M18 BLLT-0
Dodává se	bez akumulátoru, bez nabíječky, bez kufru
Obj. č.	4933472218
EAN kód	4058546326142

### M18 FBCU M18 FUEL™ KŘOVINOŘEZ



- Výkonný křovinořez určený k čištění trávy, plevelu, hustých křovin a stromků do průměru 3 cm
- Plyný plyn za méně než 1 sekundu pro okamžitý výkon a maximální kontrolu
- Dodává se s vyznačenou hlavou se záběrem 35-40 cm a 23 cm lištou se 4zubým designem, určeným pro náročnější aplikace

	M18 FBCU-0	M18 FBCU-802
Dodává se	bez akumulátoru, bez nabíječky, bez kufru	2 x M18 FB8 sady akumulátorů, M12-18 FC nabíječka, bez kufru
Obj. č.	4933492297	4933499211
EAN kód	4058546416645	4058546563752

### M18 F2BCU M18 FUEL™ KŘOVINOŘEZ NA DVA AKUMULÁTORY



- Výkonný a robustní křovinořez určený k odstraňování vysoké a husté trávy, plevelu a hustého porostu
- Technologie M18 FUEL™ umožňuje nářadí udržovat rychlost i při nejnáročnějších aplikacích, aniž by docházelo k zahlcení
- Okamžitá odezva plynu pro dokonalé ovládání a vyšší produktivitu

	M18 F2BCU-0	M18 F2BCU-122
Dodává se	bez akumulátoru, bez nabíječky, bez kufru	2 x M18 FB12 sady akumulátorů, M18 DBSC nabíječka, bez kufru
Obj. č.	4933480859	4933480860
EAN kód	4058546411442	4058546411459

**PODÍVEJTE SE NA STRANY 130 - 131 NEBO NASKENUJTE KÓD A PROHLÉDNĚTE SI NAŠE PŘÍSLUŠENSTVÍ PRO VENKOVNÍ NÁŘADÍ**



## M18 FEDG

### M18 FUEL™ LEMOVAČKA

**M18 FUEL**

- Poskytuje výkon a točivý moment pro náročné aplikace
- 20 cm lišta a snadno nastavitelné kolečko umožňují uživateli zvolit vhodnou výšku pro dané použití
- Profesionální otevřená konstrukce ochranného krytu, která zabraňuje ucpání, s viditelnou linií pro snadné umístění nože.
- Klapka na nečistoty chrání uživatele před hlinou, kameny a trávou

	M18 FEDG-0
Dodává se	bez akumulátoru, bez nabíječky, bez kufru
Obj. č.	4933493556
EAN kód	4058546484279

## M18 FHET60G2

### M18 FUEL™ PLOTOSTŘIH S LIŠTOU 60 CM

**M18 FUEL**

- 60 cm dvojitě ostré a posuvné čepel pro čisté řezy a odstraňování silnějšího materiálu
- Rozteč zubů 32 mm s výkonem pro řezání větví z tvrdého dřeva až do 25 mm
- Spolohová otočná rukojeť umožňuje lepší ovládnutí při různých orientacích nože
- Součástí soupravy je smetáček na odřezky, který umožňuje jejich odstraňování během aplikace.

	M18 FHET60G2-0	M18 FHET60G2-802
Dodává se	bez akumulátoru, bez nabíječky, bez kufru	2 x M18 FB8 sady akumulátorů, M12-18 FC nabíječka, bez kufru
Obj. č.	4933498384	4933498385
EAN kód	4058546522537	4058546522544

## M18 FHETE22

### M18 FUEL™ PRODLOUŽENÝ TYČOVÝ PLOTOSTŘIH 216 CM

**M18 FUEL**

- Celková délka nářadí 216 cm umožňuje použití s velkým dosahem
- 60 cm dvojitě ostré a posuvné čepel pro čisté řezy a odstraňování silnějšího materiálu
- Rozteč zubů 25 mm s výkonem pro řezání větví z tvrdého dřeva až do 22 mm
- 13 operačních poloh zajišťuje sadu čepelí otočných o 270 stupňů, což umožňuje lepší přístup do těžko přístupných míst

	M18 FHETE22-0	M18 FHETE22-802
Dodává se	bez akumulátoru, bez nabíječky, bez kufru	2 x M18 FB8 sady akumulátorů, M12-18 FC nabíječka, bez kufru
Obj. č.	4933498515	4933498516
EAN kód	4058546523848	4058546523855

## M18 FCHS

### M18 FUEL™ ŘETĚZOVÁ PILA S LIŠTOU 40 CM

**M18 FUEL**

- Řetězová pila M18 FUEL™ poskytuje výkon, díky kterému při nejnáročnějších aplikacích překonává i řetězové pily s benzinovým motorem
- Technologie FUEL™ umožňuje, aby si pila udržela otáčky i při náročných aplikacích bez zaseknutí, a proto může překonat i řetězové pily s benzinovými motory až do obsahu 40 cm<sup>3</sup>

	M18 FCHS-0	M18 FCHS-122
Dodává se	bez akumulátoru, bez nabíječky, bez kufru	2 x M18 FB12 sady akumulátorů, M12-18 FC nabíječka, bez kufru
Obj. č.	4933464723	4933499217
EAN kód	4058546226688	4058546563813

## M18 FHET75G2

### M18 FUEL™ PLOTOSTŘIH S LIŠTOU 75 CM

**M18 FUEL**

- 75 cm dvojitě ostré a posuvné čepel pro čisté řezy a odstraňování silnějšího materiálu
- Rozteč zubů 32 mm s výkonem pro řezání větví z tvrdého dřeva až do 25 mm
- Spolohová otočná rukojeť umožňuje lepší ovládnutí při různých orientacích nože
- Součástí soupravy je smetáček na odřezky, který umožňuje jejich odstraňování během aplikace.

	M18 FHET75G2-0	M18 FHET75G2-802
Dodává se	bez akumulátoru, bez nabíječky, bez kufru	2 x M18 FB8 sady akumulátorů, M12-18 FC nabíječka, bez kufru
Obj. č.	4933498387	4933498388
EAN kód	4058546522568	4058546522575

## M18 FHETE27

### M18 FUEL™ PRODLOUŽENÝ TYČOVÝ PLOTOSTŘIH 267 CM

**M18 FUEL**

- Celková délka nářadí 267 cm umožňuje použití s velkým dosahem
- 60 cm dvojitě ostré a posuvné čepel pro čisté řezy a odstraňování silnějšího materiálu
- Rozteč zubů 25 mm s výkonem pro řezání větví z tvrdého dřeva až do 22 mm
- 13 operačních poloh zajišťuje sadu čepelí otočných o 270 stupňů, což umožňuje lepší přístup do těžko přístupných míst

	M18 FHETE27-0	M18 FHETE27-802
Dodává se	bez akumulátoru, bez nabíječky, bez kufru	2 x M18 FB8 sady akumulátorů, M12-18 FC , bez kufru
Obj. č.	4933492910	4933492911
EAN kód	4058546477813	4058546477820

## M12 FHT20

### M12 FUEL™ PLOTOSTŘIH 20 CM

**M12 FUEL**

- 20cm lišta je ideální pro detailní práce, jako je stříhání přerostlých větví nebo tvarování živých plotů a malých keřů
- Poskytuje rychlé a přesné řezy pro nejvyšší produktivitu
- Celokovová skříň převodovky pro zvýšenou odolnost
- Štíhlá ergonomická úchopová plocha pro vynikající ovládnutí v těžko dostupných místech

	M12 FHT20-0	M12 FHT20-402
Dodává se	bez akumulátoru, bez nabíječky, bez kufru	2 x M12 B4 sady akumulátorů, C12 C nabíječka, bez kufru
Obj. č.	4933479675	4933479676
EAN kód	4058546374693	4058546374709

## M18 FCHS35

### M18 FUEL™ ŘETĚZOVÁ PILA S LIŠTOU 35 CM

**M18 FUEL**

- Poskytuje výkon, který překonává benzinovou řetězovou pilu v nejnáročnějších aplikacích
- Udrží rychlost v náročných aplikacích, aniž by došlo k zablokování
- Systém HIGH OUTPUT™ vyzdvihuje technologii M18 FUEL™ na novou úroveň a přináší prodloužený výkon a delší dobu chodu. Toto nářadí je navrženo tak, aby maximalizovalo souhru s akumulátory HIGH OUTPUT™ a FORGE™

	M18 FCHS35-0	M18 FCHS35-122
Dodává se	bez akumulátoru, bez nabíječky, bez kufru	2 x M18 FB12 sady akumulátorů, M12-18 FC nabíječka, bez kufru
Obj. č.	4933479678	4933499223
EAN kód	4058546374723	4058546563875

## M18 FCHSC

### M18 FUEL™ ŘETĚZOVÁ PILA S LIŠTOU 30 CM

**M18 FUEL**

- Poskytuje výkon, který překonává benzinovou řetězovou pilu v nejnáročnějších aplikacích
- Technologie FUEL™ vám umožňuje udržovat rychlost v náročných aplikacích bez rizika zablokování, což vám umožní dosáhnout lepších výsledků než u benzinových pil do 40 ccm

	M18 FCHSC-0	M18 FCHSC-122
Dodává se	bez akumulátoru, bez nabíječky, bez kufru	2 x M18 FB12 sady akumulátorů, M12-18 FC nabíječka, bez kufru
Obj. č.	4933471441	4933499219
EAN kód	4058546290696	4058546563837

## M18 FTHCHS35

### M18 FUEL™ ŘETĚZOVÁ PILA S HORNÍ RUKOJETÍ A LIŠTOU 35 CM

**M18 FUEL**

- Vynikající rychlost řezání tvrdého dřeva ve srovnání s benzinovými řetězovými pilami nebo pilami s horní rukojetí s vyšším napětím.
- Vysoký točivý moment pro dokončení řezů v náročných materiálech a udržení rychlosti i pod velkým zatížením bez zaseknutí
- Díky technologii FUEL™ dosahuje maximálních otáček za méně než 1 sekundu

	M18 FTHCHS35-0	M18 FTHCHS35-802
Dodává se	bez akumulátoru, bez nabíječky, bez kufru	2 x M18 FB8 sady akumulátorů, M12-18 FC , bez kufru
Obj. č.	4933479588	4933499222
EAN kód	4058546373825	4058546563868

## M18 FHS20

### M18 FUEL™ HATCHET™ PROŘEZÁVACÍ PILA S LIŠTOU 20 CM

**M18 FUEL**

- M18 FUEL™ prořezávací pila HATCHET™ poskytuje vynikající výkon a moment pro řezání tvrdého dřeva bez zaseknutí
- Pila je navržena tak, aby splňovala požadavky týkající se ergonomie, výkonu a odolnosti z hlediska profesionálů, kteří se zabývají údržbou zeleně
- Kompaktní konstrukce pro lepší kontrolu a manévrovatelnost na obtížně dostupných místech

	M18 FHS20-0	M18 FHS20-552
Dodává se	bez akumulátoru, bez nabíječky, bez kufru	2 x M18 HB5.5 sady akumulátorů, M12-18 FC nabíječka, bez kufru
Obj. č.	4933480117	4933480118
EAN kód	4058546404024	4058546404031

## M12 BLPRS

### M12™ BEZUHLÍKOVÉ PROŘEZÁVACÍ NŮŽKY

**M12**

- Výkon pro stříhání větví do 32 mm
- Technologie sledování spouště, která umožňuje, aby pohyb nože sledoval pohyb spouště a zvýšil tak kontrolu při aplikaci.
- Není zapotřebí vynaložit žádnou větší ruční sílu, což je výhodné zejména pro delší aplikace.
- Panel pro volbu režimu umožňuje zablokovat nože na poloviční kapacitu 16 mm, což umožňuje zvýšit rychlost řezání.

	M12 BLPRS-0	M12 BLPRS-202
Dodává se	bez akumulátoru, bez nabíječky, bez kufru	2 x M18 B2 sady akumulátorů, C12 C nabíječka, bez kufru
Obj. č.	4933480114	4933480115
EAN kód	4058546403997	4058546404000

## M18 F2CHS50

### M18 FUEL™ ŘETĚZOVÁ PILA 50 CM NA DVA AKUMULÁTORY

**M18 FUEL**

- Vynikající rychlost řezání do tvrdého dřeva ve srovnání s benzinovými řetězovými pilami 60 cm<sup>3</sup>
- Díky špičkovému krouticímu momentu 9,5 Nm se snižuje počet prostojů pro dokončení řezů v náročných materiálech a udržuje rychlost při velkém zatížení bez zaseknutí
- 50 cm řezací systém a špičkový výkon až 5,8 HP pro kácení a štípání stromů
- Vysoce viditelná mířidla pro přesnější kácení

	M18 F2CHS50-0	M18 F2CHS50-802
Dodává se	bez akumulátoru, bez nabíječky, bez kufru	2 x M18 FB8 sady akumulátorů, M18 DFC nabíječka, bez kufru
Obj. č.	4933480120	4933480121
EAN kód	4058546404055	4058546404062

## M18 FTHCHS30

### M18 FUEL™ ŘETĚZOVÁ PILA S HORNÍ RUKOJETÍ A LIŠTOU 30 CM

**M18 FUEL**

- Vynikající rychlost řezání tvrdého dřeva ve srovnání s benzinovými řetězovými pilami nebo pilami s horní rukojetí s vyšším napětím.
- Vysoký točivý moment pro dokončení řezů v náročných materiálech a udržení rychlosti i pod velkým zatížením bez zaseknutí
- Díky technologii FUEL™ dosahuje maximálních otáček za méně než 1 sekundu

	M18 FTHCHS30-0	M18 FTHCHS30-802
Dodává se	bez akumulátoru, bez nabíječky, bez kufru	2 x M18 FB8 sady akumulátorů, M12-18 FC nabíječka, bez kufru
Obj. č.	4933479586	4933499221
EAN kód	4058546373801	4058546563851

## M12 FHS

### M12 FUEL™ HATCHET™ PROŘEZÁVACÍ PILA 15 CM

**M12 FUEL**

- Pila M12 FUEL™ HATCHET™ poskytuje vynikající kontrolu a dostupnost, má dostatečný výkon pro řezání tvrdého dřeva 75 mm a umožňuje provedení až 120 řezů na jedno nabití akumulátoru M12 B4
- Pila je navržena tak, aby splňovala požadavky týkající se ergonomie, výkonu a odolnosti z hlediska profesionálů, kteří se zabývají údržbou krajiny

	M12 FHS-0	M12 FHS-602X
Dodává se	bez akumulátoru, bez nabíječky, bez kufru	2 x M12 B6 sady akumulátorů, C12 C nabíječka, HD box
Obj. č.	4933472211	4933472212
EAN kód	4058546326074	4058546326081

## M18 F2BPB M18 FUEL™ ZÁDOVÝ FUKAR NA 4 AKUMULÁTORY



- Vysoká konstantní účinnost odklízení s konzistentní silou foukání 20,5 N po celou dobu vybití akumulátoru
- 2x 18V fukar s batohem s polstrovanými zády a nastavitelnými popruhy pro maximální pohodlí
- Až čtyři sloty na akumulátory pro delší dobu chodu
- Objem vzduchu až 18,5 m<sup>3</sup>/min při rychlosti 250 km/h na odklízení listí, šetrku a nečistot

	M18 F2BPB-0	M18 F2BPB-124
Dodává se	bez akumulátoru, bez nabíječky, bez kufru	4 x M18 FB12 sady akumulátorů, M18 PCB nabíječka, bez kufru
Obj. č.	4933493212	4933499231
EAN kód	4058546480837	4058546563950

## M18 F2BL M18 FUEL™ FUKAR NA DVA AKUMULÁTORY



- Až 17 m<sup>3</sup>/min objemu vzduchu při rychlosti 233 km/h k odklízení listí, šetrku a nečistot
- Vysoký konstantní čistící výkon s konzistentní ofukovací silou 17,7 N na jedno nabití akumulátoru
- Nejlepší kontrola čistění díky vyváženému designu a oboustrannému zámku s proměnnou rychlostí, který umožňuje uživateli uzamknout jakoukoli rychlost pro přesnost aplikace

	M18 F2BL-0	M18 F2BL-802
Dodává se	bez akumulátoru, bez nabíječky, bez kufru	2 x M18 FB8 sady akumulátorů, M18 DBSC nabíječka, bez kufru
Obj. č.	4933479987	4933499229
EAN kód	4058546377816	4058546563936

## M18 FOPH2 M18 FUEL™ POHONNÁ JEDNOTKA PRO NÁŘADÍ QUIK-LOK™



- O 30 % vyšší výkon: otevírá bezkonkurenční možnosti pro dosažení vynikajícího výkonu
- 3 nastavení rychlosti s variabilním spouštěním rychlosti, které jsou vhodné pro mnoho aplikací
- Všestranný systém venkovního elektrického nářadí s jedinou pohonnou hlavou
- Umožňuje výměnu mezi různými nástavci pro dokončení široké škály aplikací
- Maximální výkon do 1 sekundy pro okamžitou účinnost

	M18 FOPH2-0	M18 FOPH2-802
Dodává se	bez akumulátoru, bez nabíječky, bez kufru	2 x M18 FB8 sady akumulátorů, M12-18 FC, bez kufru
Obj. č.	4933492662	4933492664
EAN kód	4058546414122	4058546414146

## M18 FOPHLTKIT2 M18 FUEL™ SET POHONNÉ HLAVY A NÁSTAVCEM STRUNOVÁ SEKAČKA



- O 30 % vyšší výkon: otevírá bezkonkurenční možnosti pro dosažení vynikajícího výkonu
- 3 nastavení rychlosti s variabilním spouštěním rychlosti, které jsou vhodné pro mnoho aplikací
- Všestranný systém venkovního elektrického nářadí s jedinou pohonnou hlavou
- Umožňuje výměnu mezi různými nástavci pro dokončení široké škály aplikací
- Maximální výkon do 1 sekundy pro okamžitou účinnost

	M18 FOPHLTKIT2-0
Dodává se	bez akumulátoru, bez nabíječky, bez kufru
Obj. č.	4933492663
EAN kód	4058546414139

## M18 FTSP30 M18 FUEL™ TELESKOPIČKÁ VYVĚTVOVACÍ PILA 30 CM



- Silný řezný výkon díky rychlosti řetězu 25,4 m/s, vysokému krouticímu momentu a délce řezné plochy 30 cm pro rychlé výsledky práce
- Překonává v náročných situacích i benzínové tyčové pily
- Vyznačuje se teleskopickou tyčí s hranatým profilem a prstencem pro rychlé nastavení optimální délky až do 400 cm

	M18 FTSP30-0	M18 FTSP30-121
Dodává se	bez akumulátoru, bez nabíječky, bez kufru	1 x M18 FB12 akumulátor, M12-18 FC nabíječka, bez kufru
Obj. č.	4933480868	4933499227
EAN kód	4058546411534	4058546563912

## M18 BLTS M18™ TELESKOPIČKÉ NŮŽKY

BRUSHLESS



- Výkon pro řezání větvi z měkkého dřeva do 4,4 cm
- Teleskopická funkce díky snadno použitelnému límcu umožňuje rozšíření z 2,1 až na 3 metry pro všestranné použití
- Až 2000 řezů do 2,5 cm větvi měkkého dřeva s akumulátorem M18 HB5.5 HIGH OUTPUT™
- Vnější plášť násady pro lepší ovládání a optimální přilnavost

	M18 BLTS-0	M18 BLTS-551
Dodává se	bez akumulátoru, bez nabíječky, bez kufru	1 x M18 HB5.5 akumulátor, M12-18 FC nabíječka, bez kufru
Obj. č.	4933480865	4933480866
EAN kód	4058546411503	4058546411510

## M18 FOPH2 NÁSTAVCE



## M12 BHCS3L M12™ ROZPRAŠOVAČ NA CHEMIKÁLIE 3,7 L



- Okamžitý, konstantní a nastavitelný tlak pro nejlepší kontrolu ve své třídě
- Tři možná nastavení tlaku umožňují optimalizovat výkon pro širokou škálu aplikací, jako je bodové a plošné stříkání nebo stříkání na dálku
- Žádné ruční čerpání znamená rychlejší aplikaci a menší únavu uživatele oproti jiným ručním postřikovačům

	M12 BHCS3L-0	M12 BHCS3L-201
Dodává se	bez akumulátoru, bez nabíječky, bez kufru	1 x M12 B2 akumulátor, C12 C nabíječka, bez kufru
Obj. č.	4933480781	4933480782
EAN kód	4058546410667	4058546410674

## M18 BBPFP2 M18™ ZÁDOVÉ KAPALINOVÉ ČERPADLO GEN2



- Nový design pro vyšší uživatelský komfort a odolnost
- Vyměnitelná konstrukce nádrže odděluje čerpadlo, hadici a tyč a tím umožňuje oddělit opotřebitelné součásti od základny s napájením M18™ SWITCH TANK™
- Možnost doplnit a vyměnit sestavy nádrží, pro zamezení křížové chemické kontaminace a snížení nákladů

	M18 BBPFP2-0	M18 BBPFP2-301
Dodává se	bez akumulátoru, bez nabíječky, bez kufru	1 x M18 HB3 akumulátor, M12-18 FC nabíječka, bez kufru
Obj. č.	4933498961	4933498962
EAN kód	4058546528300	4058546528317

## M18 BBPFP2-WST M18™ SWITCH TANK™ 15 L NÁDRŽ NA VODU



- Plně kompatibilní se základní jednotkou SWITCH TANK™ G2
- Postřikovací nádrž pro efektivní přívod vody při řezání betonu a jádrovém vrtání. Hodí se také k oplachování kalů, ploch a zařízení
- Poloprůhledná nádrž s měřicí stupnicí informující o množství kapaliny uvnitř nádrže
- Velká rukojeť víka a široký otvor, který usnadňuje nalévání tekutin do nádrže

	M18 BBPFP2-WST
Obj. č.	4933498965
EAN kód	4058546528348

## M18 BBPFP2-CST M18™ SWITCH TANK™ 15 L NÁDRŽ NA CHEMIKÁLIE



- Plně kompatibilní se základní jednotkou SWITCH TANK™ G2
- Vertikální vzdálenost postřiku až 7,4 m a nastavitelný tvar postřiku - od kuželového po přímý proud podle preferencí koncového uživatele a aplikace
- Nádrž na chemikálie pro pesticidy/hnojiva/ošetřování/ herbicidy/fungicidy/ insekticidy/ odmrzovací prostředky a další

	M18 BBPFP2-CST
Obj. č.	4933498964
EAN kód	4058546528331

	Název: Varianta	Charakteristika produktu	Obj. č.	EAN kód
1.	M18 FOPH-LTA	QUIK-LOK™ strunový vyžinač	4932464955	4058546229009
2.	M18 FOPH-HTA	QUIK-LOK™ plotostřih	4932464959	4058546229047
3.	M18 FOPH-CSA	QUIK-LOK™ řetězová pila	4932464957	4058546229023
4.	M18 FOPH-EA	QUIK-LOK™ lemovačka	4932464958	4058546229030
5.	M18 FOPH-EXA	QUIK-LOK™ prodlužovací nástavec	4932464960	4058546229054
6.	M18 FOPH-BCA	QUIK-LOK™ nástavec křovinořezu	4932479986	4058546377809
7.	M18 FOPH-RBA	QUIK-LOK™ gumový kartáč s krytem	4932479984	4058546377786
8.	M18 FOPH-BBA	QUIK-LOK™ drátěný kartáč	4932479985	4058546377793
9.	M18 FOPH-SHTA	QUIK-LOK™ krátký nástavec s nůžkami na živý plot	4932492666	4058546475376
10.	M18 FOPH-CA	QUIK-LOK™ nástavec s kultivátorem	4932492667	4058546475383
11.	M18 FOPH-BA	QUIK-LOK™ nástavec s fukarem	4932492668	4058546475390
12.	M18 FOPH-RA	QUIK-LOK™ nástavec s vyžinačem plevelu	4932492669	4058546475406

# SROVNÁNÍ DOBY PROVOZU

APLIKACE	NÁZEV PRODUKTU	AKUMULÁTOR						
		M18 HB3	M18 B4	M18 B5	M18 HB5.5	M18 HB8	M18 HB12	
<b>M18</b>								
<b>PLOTOSTŘIHY</b>								
DOBA CHODU BEZ ZATÍŽENÍ NA PLNÝ PLYN (SIMULUJE NENÁROČNÉ STŘIHÁNÍ)	M18 FHET60 / M18 FHET45	52 min	56 min	70 min	105 min	140 min	211 min	
STŘIHÁNÍ - VYSOKÝ REŽIM DOBA CHODU BEZ ZATÍŽENÍ PŘI PLNÉM PLYNU (SIMULUJE NENÁROČNÉ STŘIHÁNÍ)	M18 FOPH-HTA	26 min	35 min	44 min	52 min	70 min	105 min	
	M18 FOPH-SHTA	22 min	30 min	37 min	45 min	60 min	90 min	
<b>KŘOVINOŘEZY</b>								
STŘIHÁNÍ - VYSOKÝ REŽIM *MĚŘENO PŘI OTÁČKÁCH BEZ ZATÍŽENÍ, SIMULUJE NENÁROČNÉ SEČENÍ TRÁVY	M18 FBCU	12 min	13 min	16 min	24 min	33 min	49 min	
STŘIHÁNÍ - NÍZKÝ REŽIM *MĚŘENO PŘI OTÁČKÁCH BEZ ZATÍŽENÍ, SIMULUJE NENÁROČNÉ SEČENÍ TRÁVY	M18 FBCU	22 min	23 min	29 min	44 min	58 min	88 min	
STŘIHÁNÍ - VYSOKÝ REŽIM DOBA CHODU BEZ ZATÍŽENÍ NA PLNÝ VÝKON (SIMULUJE NENÁROČNÉ VYZÍNÁNÍ KŘOVIN)	M18 FOPH-BCA	23 min	30 min	38 min	46 min	61 min	91 min	
<b>STRUNOVÉ SEKAČKY</b>								
STŘIHÁNÍ - VYSOKÝ REŽIM *MĚŘENO PŘI OTÁČKÁCH BEZ ZATÍŽENÍ, SIMULUJE NENÁROČNÉ SEČENÍ TRÁVY	M18 BLLT	13 min	17 min	22 min	26 min	35 min	53 min	
	M18 FOPH-LTA	12 min	16 min	20 min	24 min	33 min	50 min	
	M18 FOPH-RA	11 min	15 min	18 min	22 min	30 min	45 min	
STŘIHÁNÍ - NÍZKÝ REŽIM *MĚŘENO PŘI OTÁČKÁCH BEZ ZATÍŽENÍ, SIMULUJE NENÁROČNÉ SEČENÍ TRÁVY	M18 BLLT	26 min	35 min	43 min	54 min	70 min	105 min	
	M18 FOPH-LTA	22 min	29 min	36 min	44 min	59 min	88 min	
DOBA CHODU BEZ ZATÍŽENÍ NA PLNÝ VÝKON (SIMULUJE NENÁROČNÉ ÚPRAVY OKRAJŮ)	M18 FOPH-EA	40 min	53 min	66 min	79 min	106 min	160 min	
<b>FUKARY</b>								
NÁROČNÉ FOUKÁNÍ - VYSOKÝ REŽIM	M18 F2BPB (SE 4 AKUMULÁTORY M18)	<b>OPTIMALIZOVANÉ PRO HIGH OUTPUT™</b>				15 min	20 min	30 min
STŘEDNÍ FOUKÁNÍ - STŘEDNÍ REŽIM	M18 F2BPB (SE 4 AKUMULÁTORY M18)	<b>OPTIMALIZOVANÉ PRO HIGH OUTPUT™</b>				22 min	30 min	45 min
NENÁROČNÉ FOUKÁNÍ - NÍZKÝ REŽIM	M18 F2BPB (SE 4 AKUMULÁTORY M18)	<b>OPTIMALIZOVANÉ PRO HIGH OUTPUT™</b>				30 min	40 min	60 min
NÁROČNÉ FOUKÁNÍ - VYSOKÝ REŽIM	M18 F2BL (WITH 2 X M18 BATTERIES)	<b>OPTIMALIZOVANÉ PRO HIGH OUTPUT™</b>				13 min	18 min	26 min
STŘEDNÍ FOUKÁNÍ - STŘEDNÍ REŽIM	M18 F2BL (WITH 2 X M18 BATTERIES)	<b>OPTIMALIZOVANÉ PRO HIGH OUTPUT™</b>				33 min	44 min	66 min
NÁROČNÉ FOUKÁNÍ - VYSOKÝ REŽIM	M18 FBLG3	5 min	6 min	8 min	10 min	13 min	19 min	
	M18 FOPH-BA	4 min	6 min	7 min	9 min	12 min	18 min	
<b>ŘETĚZOVÉ PILY</b>								
ŘEZÁNÍ POLEN ŘEZY DO CEDRU 10 CM	M18 FCHSC	38 řezů	50 řezů	63 řezů	75 řezů	100 řezů	150 řezů	
	M18 FCHS35	38 řezů	50 řezů	63 řezů	75 řezů	100 řezů	150 řezů	
	M18 FCHS	38 řezů	50 řezů	63 řezů	75 řezů	100 řezů	150 řezů	
	M18 FTHCHS30	56 řezů	75 řezů	93 řezů	112 řezů	150 řezů	225 řezů	
	M18 FTHCHS35	56 řezů	75 řezů	93 řezů	112 řezů	150 řezů	225 řezů	
	M18 FHS20	90 řezů	120 řezů	150 řezů	180 řezů	240 řezů	360 řezů	
					<b>M18 FB6</b>	<b>M18 FB8</b>	<b>M18 FB12</b>	
ŘEZÁNÍ POLEN ŘEZY DO TVRDÉHO DŘEVA 40 CM	M18 F2CHS50 (SE 2 AKUMULÁTORY M18)	<b>OPTIMALIZOVANÉ PRO FORGE™</b>				12 řezů	16 řezů	24 řezů

# SROVNÁNÍ DOBY PROVOZU

APLIKACE	NÁZEV PRODUKTU	AKUMULÁTOR						
		M18 HB3	M18 B4	M18 B5	M18 HB5.5	M18 HB8	M18 HB12	
<b>M18</b>								
<b>TYČOVÉ PILY</b>								
ŘEZÁNÍ POLEN ŘEZY DO CEDRU 15 CM	M18 FTSP30	17 řezů	23 řezů	29 řezů	35 řezů	46 řezů	70 řezů	
PROŘEZÁVÁNÍ ŘEZY DO DUBU 7,5 CM	M18 FOPH-CSA	62 řezů	82 řezů	103 řezů	123 řezů	166 řezů	247 řezů	
<b>KARTÁČE</b>								
VYSOKÝ REŽIM * MĚŘENO PŘI ZATÍŽENÍ DŘEVNÍ ŠTĚPKOU A HLÍNOU PŘI PLNÉM PLYNU	M18 FOPH-BBA	11 min	14 min	18 min	22 min	29 min	43 min	
	M18 FOPH-RBA	9 min	12 min	15 min	18 min	25 min	37 min	
<b>SEKAČKY</b>								
SEKÁNÍ TRÁVY *ODSTRAŇOVÁNÍ 2,5 CM TRÁVY PŘI RYCHLOSTI 4,8 KM/H	M18 F2LM53 (SE 2 AKUMULÁTORY M18) M18 F2LM46 (SE 2 AKUMULÁTORY M18)	<b>OPTIMALIZOVANÉ PRO HIGH OUTPUT™</b>				1000 m <sup>2</sup>	1300 m <sup>2</sup>	2000 m <sup>2</sup>
		<b>OPTIMALIZOVANÉ PRO HIGH OUTPUT™</b>				1200 m <sup>2</sup>	1600 m <sup>2</sup>	2400 m <sup>2</sup>
<b>TELESKOPICKÉ NŮŽKY</b>								
ŘEZÁNÍ VĚTVÍ ŘEZY DO MĚKKÉHO DŘEVA 2,5 CM	M18 BLTS	1000 řezů	1300 řezů	1650 řezů	2000 řezů	2650 řezů	4000 řezů	
<b>POSTŘIKOVAČE</b>								
POSTŘIKOVÁNÍ *POČET NÁDRŽÍ NA RYCHLOST 1, KTERÁ ODPOVÍDÁ LEHKÉMU POSTŘIKU	M18 BPPF-CST	9 nádrží	12 nádrží	15 nádrží	18 nádrží	24 nádrží	36 nádrží	
<b>KULTIVÁTORY</b>								
KULTIVACE - VYSOKÝ REŽIM MĚŘENO POD ZATÍŽENÍM PRO KYPŘENÍ PŮDY	M18 FOPH-CA	5 min	7 min	9 min	11 min	15 min	22 min	
<b>M12</b>								
<b>PROŘEZÁVACÍ PILY</b>								
ŘEZÁNÍ POLEN ŘEZY DO DUBOVÉHO DŘEVA O PRŮMĚRU 5 CM	M12 FHS	60 řezů	90 řezů	120 řezů	180 řezů	86 řezů	172 řezů	
<b>PLOTOSTŘIHY</b>								
NENÁROČNÉ PROŘEZÁVÁNÍ * DOBA CHODU BEZ ZATÍŽENÍ S NOŽEM NA PLNÝ VÝKON (SIMULUJE LEHKÉ SEKÁNÍ)	M12 FHT	25 min	37 min	50 min	75 min	36 min	72 min	
<b>POSTŘIKOVAČE</b>								
POSTŘIKOVÁNÍ *PRVNÍ REŽIM - BODOVÝ POSTŘÍK	M12 BHCS3L	300 litrů	450 litrů	600 litrů	900 litrů	431 litrů	862 litrů	
<b>TELESKOPICKÉ NŮŽKY</b>								
ŘEZÁNÍ VĚTVÍ ŘEZY DO MĚKKÉHO DŘEVA 1,25 CM	M12 BLPRS	1000 řezů	1500 řezů	2000 řezů	3000 řezů	1400 řezů	2800 řezů	

PROHLÉDNĚTE SI NÁŠ SORTIMENT  
ZAHRADNÍHO NÁŘADÍ



\*Doba nabíjení je založena na plně nabitém akumulátoru. Uvedené hodnoty jsou pouze orientační a nemusí být opakovatelné vzhledem k různým podmínkám používání. Výsledky se mohou lišit v závislosti na uživateli a aplikaci.

# TRUEVIEW™

## 1 NEJVĚRNĚJŠÍ BAREVNÉ PODÁNÍ

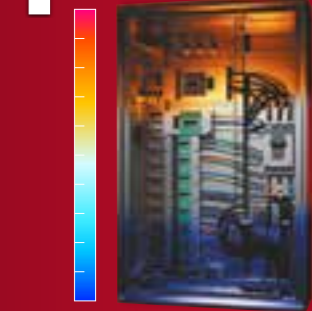

- Věrné zobrazení barev a detailů
- Neutrální bílé světlo pro největší jas a pohodlí
- Navrženo tak, aby napodobovalo sluneční světlo v 10 hodin dopoledne nebo 14 hodin odpoledne

## 2 NEJLEPŠÍ OPTIKA PRO TVAROVÁNÍ PAPRSKU

- Jednotný a konzistentní tvar paprsku od okraje k okraji
- Přesné a efektivní pracovní prostředí, žádná horká místa nebo rozmazané okraje
- Reflektory a difuzory optimalizované pro každé světlo

## 3 AKUMULÁTOR REDLITHIUM™

- Přenosné řešení
- Dlouhodobá spolehlivost
- Kompatibilita systémů



**NASKENUJTE KÓD PRO VÍCE INFORMACÍ**



TRUEVIEW™  
TECHNOLOGY

## MXF TL MX FUEL™ STOŽÁROVÁ SVÍTLILNA



- Světelný výkon TRUEVIEW™ s vysokým rozlišením až 27 000 lumenů v režimu střídavého proudu a až 20 000 lumenů v režimu stejnosměrného proudu pro úkolové i plošné osvětlení.
- Světelné hlavy lze ovládat ve více směrech, což uživateli umožňuje nasměrovat světlo tam, kde je to potřeba

MXF TL-601

Dodává se	1 x MXF XC406 akumulátor, integrovaná nabíječka, bez kufru
Obj. č.	4933471844
EAN kód	4058546297435

## MXF TLIC MX FUEL™ KOMPAKTNÍ STAVENIŠTNÍ SVĚTLO



- Světelný výkon TRUEVIEW™ s vysokým rozlišením až 15 000 lumenů v režimu střídavého i stejnosměrného proudu pro úkolové i plošné osvětlení.
- Umožňuje pohybovat světelnou hlavou a nasměrovat světlo tam, kam je potřeba
- Nízká hmotnost 17 kg bez akumulátoru umožňuje snadnou přepravu po mokřem a nerovném terénu na staveništi s minimální námahou

MXF TLIC-0

MXF TLIC-601

Dodává se	bez akumulátoru, bez nabíječky, bez kufru	1 x MXF XC406 akumulátor, MXF FC nabíječka, bez kufru
Obj. č.	4933498075	4933498072
EAN kód	4058546512354	4058546512323

## M18 ONESLDP M18™ ONE-KEY™ LED KOMPAKTNÍ LAMPA S NABÍJEČKOU



- Optimalizujte jas a dobu chodu nastavením světelného výkonu 0 - 9000 lumenů
- Technologie ONE-KEY™ umožňuje pokročilé přizpůsobení a vzdálené ovládání světla
- Sledování a zabezpečení nářadí ONE-KEY™ nabízí bezplatnou cloudovou sledovací síť a platformu pro správu inventáře. ONE-KEY™ také nabízí funkci dálkového zamykání nářadí.
- Možnost naprogramování doby a času svícení

M18 ONESLDP-0

Dodává se	bez akumulátoru, bez nabíječky, bez kufru
Obj. č.	4933459160
EAN kód	4002395287154

## M18 ONESLSP M18™ ONE-KEY™ LED KOMPAKTNÍ PRACOVNÍ SVĚTLO



- Technologie ONE-KEY™ umožňuje pokročilé přizpůsobení světla a vzdálené ovládání světla až do 30 m.
- Sledování a zabezpečení nářadí ONE-KEY™ nabízí bezplatnou cloudovou sledovací síť a platformu pro správu inventáře. ONE-KEY™ také nabízí funkci dálkového zamykání nářadí.
- Optimalizujte jas a dobu chodu nastavením světelného výkonu 0 - 4400 lumenů
- Možnost naprogramování doby a času svícení

M18 ONESLSP-0

Dodává se	bez akumulátoru, bez nabíječky, bez kufru
Obj. č.	4933459155
EAN kód	4002395287109

## M18 TAL M18™ SVÍTLILNA PRO ŘEMESLNÍKY

TRUEVIEW™



- Svítlna TRUEVIEW™ s vysokým rozlišením poskytuje 2 200 lumenů světelného výkonu v režimu Area a 1 000 lumenů v režimu Flood
- Pokročilá LED technologie zajišťuje osvětlení prostoru v rozsahu 360°, zatímco nezávislé řada LED diod na boční části zajišťuje osvětlení pracovního prostoru v rozsahu 90°
- Kompaktní konstrukce umožňuje dopravu na pracoviště jednou rukou pomocí zabudovaného držáku

M18 TAL-0

Dodává se	bez akumulátoru, bez nabíječky, bez kufru
Obj. č.	4933464134
EAN kód	4058546220792

## M18 HOSALC M18™ VYSOCE VÝKONNÁ STOJANOVÁ SVÍTLILNA S NABÍJEČKOU

TRUEVIEW™



- Osvětlení 6 000 lumenů s vysokým rozlišením TRUEVIEW™
- Provozní doba až 10 hodin s akumulátorem M18™ REDLITHIUM™ s kapacitou 8,0 Ah
- 3 nastavitelné hlavy odolné proti rázu s vysoce odolnou čočkou může být otočen o 180° ve svislém směru a o 240° ve vodorovném směru, abyste získali dokonalé osvětlení pracovního prostoru

M18 HOSALC-0

Dodává se	bez akumulátoru, bez nabíječky, bez kufru
Obj. č.	4933478116
EAN kód	4058546340490

## M12 SAL M12™ STOJANOVÁ SVÍTLILNA

TRUEVIEW™



- Svítlna s vysokým rozlišením TRUEVIEW™
- 12 vysoce výkonných LED diod poskytuje vysoký výstupní světelný výkon 1 400 lumenů
- Nastavitelná otočná hlava odolná proti rázům s vysoce odolným sklem z polykarbonátu odolá pádu z výšky až 3 m
- Hlava může být otočena v rozsahu 210° ve svislém směru a 270° ve vodorovném směru, což zaručuje nejvyšší osvětlení pracoviště

M12 SAL-0

Dodává se	1 x MXF XC406 akumulátor, bez nabíječky, bez kufru
Obj. č.	4933464823
EAN kód	4058546227685

## M12 POAL M12™ PACKOUT™ PROSTOROVÁ SVÍTLILNA 1400 LUMENŮ

TRUEVIEW™ PACKOUT™



- 1400 lumenů a TRUEVIEW™ s vysokým rozlišením
- IP 54: odolnost proti vodě a prachu
- 3 režimy s různým výkonem a dobou provozu
- Možnost otočení o 300° ve vodorovném směru a 180° ve svislém směru pro maximální nastavitelnost paprsku
- Uložný prostor pro zařízení a malé položky

M12 POAL-0

Dodává se	bez akumulátoru, bez nabíječky, bez kufru
Obj. č.	4933480473
EAN kód	4058546407582

## M18 ONERSAL M18™ ONE-KEY™ LED STOJANOVÁ SVÍTLILNA

TRUEVIEW™ ONE-KEY™



- Optimalizuje jas a dobu provozu nastavením světelného výkonu od 0 - 5400 lumenů
- Technologie ONE-KEY™ umožňuje vzdálené ovládání a nastavení světla
- Sledování a zabezpečení nářadí ONE-KEY™ nabízí bezplatnou cloudovou sledovací síť a platformu pro správu inventáře. ONE-KEY™ také nabízí funkci dálkového zamykání nářadí.

M18 ONERSAL-0

Dodává se	bez akumulátoru, bez nabíječky, bez kufru
Obj. č.	4933459431
EAN kód	4058546010928

## M18 SAL2 M18™ STOJANOVÁ SVÍTLILNA

TRUEVIEW™



- TRUEVIEW™ osvětlení s vysokým rozlišením
- Dvanáct vysoce výkonných LED diod poskytuje výstupní světelný výkon až 2800 lumenů
- Nárazuvzdorná a nastavitelná hlava s vysoce odolnou čočkou z polykarbonátu může být otáčena o 230° ve svislém směru a o 240° ve vodorovném směru
- Ochranný kryt chrání hlavu a čočky pro případ nárazu při uskladnění nebo přepravě

M18 SAL2-0

M18 SAL2-502B

Dodává se	bez akumulátoru, bez nabíječky, bez kufru	2 x M18 B5 sady akumulátorů, M12-18 C, taška
Obj. č.	4933492486	4933492903
EAN kód	4058546418533	4058546477745

## M18 POALC M18™ PACKOUT™ PROSTOROVÉ SVĚTLO A NABÍJEČKA

TRUEVIEW™ PACKOUT™



- Tři nezávisle otočné osvětlovací hlavy se systémem TRUEVIEW™ poskytují vysoký světelný výstupní výkon 3 000 lumenů
- Všechny tři nezávisle otočné osvětlovací hlavy společně poskytují provozní dobu až 12 hodin při použití akumulátoru M18™ REDLITHIUM™ s kapacitou 5,0 Ah
- IP54: odolnost proti vnikání vody a nečistot

M18 POALC-0

Dodává se	bez akumulátoru, bez nabíječky, bez kufru
Obj. č.	4933478120
EAN kód	4058546340537

## M18 HOAL M18™ SVÍTLILNA S VELKÝM VÝKONEM

TRUEVIEW™



- Osvětlení 4 000 lumenů s vysokým rozlišením TRUEVIEW™
- Provozní doba až 12 hodin s akumulátorem M18™ REDLITHIUM™ s kapacitou 5,0 Ah
- Hlava svítlny otočná v rozsahu 120° a integrované otvory pro zavěšení ve vodorovné nebo svislé poloze
- Konstrukce odolná proti rázům a pevná ochranná klec chrání tuto svítlnu před náročnými podmínkami na staveništi

M18 HOAL-0

Dodává se	bez akumulátoru, bez nabíječky, bez kufru
Obj. č.	4933478118
EAN kód	4058546340513

## M18 AL M18™ LED PLOŠNÉ SVĚTLO

M18

### TRUEVIEW™



- TRUEVIEW™ vysoce výkonné osvětlení
- Osm vysoce výkonných LED zajišťuje světlý tok 1500 lumenů – až o 30 % vyšší jas než 250 W halogenové svítliny
- Kompaktní konstrukce ochranné klece zajišťuje vynikající odolnost
- Pohodlná vestavěná rukojeť - možnost zavěšení svisle nebo vodorovně

#### M18 AL-0

Dodává se	bez akumulátoru, bez nabíječky, blistr
Obj. č.	4932430392
EAN kód	4002395380534

## M12 AL M12™ LED PROSTOROVÁ SVÍTLILNA

M12

### TRUEVIEW™



- TRUEVIEW™ osvětlení s vysokým rozlišením
- Pět vysoce výkonných LED diod poskytuje 1 000 lumenů světelného výkonu, který může nahradit 250 W halogenová světla
- Vysoce odolná a nárazuvzdorná polykarbonátová čočka odolá pádu výšky 2,7 metrů
- Integrované magnety, upínací mechanismus a klíčový otvor pro šrouby / hřebíky poskytují mnoho možností upevnění pro různé povrchy

#### M12 AL-0

Dodává se	bez akumulátoru, bez nabíječky, blistr
Obj. č.	4933451394
EAN kód	4002395158621

## M12 SLED M12™ LED REFLEKTOR

M12

### TRUEVIEW™



- TRUEVIEW™ vysoce výkonné osvětlení
- Až o 35 % delší dosvit než u konkurence – 650m intenzivní a velmi úzký paprsek světla s 750 lumeny při vysoké úrovni
- Zvlášť užitečné při identifikaci na dlouhou vzdálenost - kontrola stožárů vedení sítí / vysokonapěťových kabelů, kontrola dlouhých kanálů, potrubí a vedení, podzemní práce, práce na mostech

#### M12 SLED-0

Dodává se	bez akumulátoru, bez nabíječky, blistr
Obj. č.	4933451261
EAN kód	4002395170159

## M18 IL M18™ LED KONTROLNÍ SVĚTLO

M18

### TRUEVIEW™



- TRUEVIEW™ vysoce výkonné osvětlení
- Konstrukce se třemi LED a 2 možnostmi nastavení světla dodává 300 lumenů při vysokém a 130 lumenů při nízkém nastavení
- Hlava otočná o 45° dopředu a dozadu umožňuje pokrytí 180°
- 2 nastavitelné kovové háčky pro zavěšení ve svislé i vodorovné poloze
- Díky kompaktnímu designu pracuje v místech, kam se ostatní světla nedostanou

#### M18 IL-0

Dodává se	bez akumulátoru, bez nabíječky, blistr
Obj. č.	4932430564
EAN kód	4002395382255

## M18 PAL2 M18™ OTOČNÉ PLOŠNÉ SVĚTLO

M18

### TRUEVIEW™



- Osvětlení TRUEVIEW™ s vysokým rozlišením a svítivostí až 2 000 lumenů
- Až 24 hodin provozu s akumulátorem M18™ 5,0 Ah
- 3 režimy řízení výkonu a doby provozu
- Magnetické uchycení a upínací otvor až 7,5 cm
- 359° horizontální a 160° vertikální rotace umožňuje nastavení hlavy světla
- Flexibilní systém napájení: pracuje se všemi akumulátory M18™ MILWAUKEE®

#### M18 PAL2-0

Dodává se	bez akumulátoru, bez nabíječky, bez kufru
Obj. č.	4933493547
EAN kód	4058546484187

## M12 PAL M12™ OTOČNÁ PROSTOROVÁ SVÍTLILNA

M12

### TRUEVIEW™



- Osvětlení s vysokým rozlišením TRUEVIEW™ s výkonem až 700 lumenů
- Provozní doba až 24 hodin s akumulátorem M12™ s kapacitou 4,0 Ah
- Díky silným magnetům a také otočné konstrukci hlavy svítliny s rozsahem rotace 110° v každém směru poskytuje více možností pro nastavení světla
- Vysoce odolná a nárazuvzdorná konstrukce odolá pádu z výšky až 3 m

#### M12 PAL-0

Dodává se	bez akumulátoru, bez nabíječky, blistr
Obj. č.	4933478226
EAN kód	4058546344030

## M12 SL M12™ LED TYČOVÁ SVÍTLILNA

M12

### TRUEVIEW™



- TRUEVIEW™ vysoce výkonné osvětlení
- Tři výkonné LED zdroje poskytují 220 lumenů
- Nastavitelný kovový hák umožňuje světlo zavěsit ve více polohách během použití
- Kompaktní konstrukce - funguje v místech, kam se ostatní světla nedostanou
- Flexibilní systém napájení: pracuje se všemi akumulátory M12™ MILWAUKEE®

#### M12 SL-0

Dodává se	bez akumulátoru, bez nabíječky, blistr
Obj. č.	4932430178
EAN kód	4002395378395

## M12 UCL M12™ PODVOZKOVÁ SVÍTLILNA

M12

### TRUEVIEW™



- TRUEVIEW™ osvětlení s vysokým rozlišením až 1 200 lumenů
- Až 15 hodin provozu s akumulátorem M12™ 4,0 Ah
- Navrženo pro potřebu průběžného přemísťování v oblasti údržby a servisu automobilů
- Dvojitě klouby se lze otáčet o 300° vodorovně a 180° svisle, aby bylo zajištěno úplné pokrytí osvětlení podvozku

#### M12 UCL-0

Dodává se	bez akumulátoru, bez nabíječky, bez kufru
Obj. č.	4933478868
EAN kód	4058546361501

## M18 ABL M18™ PLOŠNÉ SVĚTLO S VÝLOŽNÍKEM

M18

### TRUEVIEW™



- Osvětlení TRUEVIEW™ s vysokým rozlišením a svítivostí až 2 500 lumenů
- Až 12 hodin provozu na akumulátor M18 B5
- Navrženo pro mobilní potřeby pracovníků údržby a servisu velkých vozidel
- 890° horizontálního otáčení a 900° vertikálního otáčení pro dokonalé nastavení hlavy světla
- 3 režimy řízení výstupu
- Magnetická základna pro upevnění s integrovanou rukojetí pro snadnou demontáž

#### M18 ABL-0

Dodává se	bez akumulátoru, bez nabíječky, bez kufru
Obj. č.	4933498147
EAN kód	4058546513078

## M18 ALIS M18™ SERVISNÍ PLOŠNÉ SVĚTLO

M18

### TRUEVIEW™



- Osvětlení TRUEVIEW™ s vysokým rozlišením a svítivostí až 1 000 lumenů
- Až 110 hodin provozu s akumulátorem M18™ 5,0 Ah
- Nabíjení malých zařízení přes USB-A (15 W) a USB-C (27 W)
- Integrovaný nosný hák
- Horizontální a vertikální pohyblivost osvětlovací hlavy
- Nejkompaktnější světlo platformy M18™

#### M18 ALIS-0

Dodává se	bez akumulátoru, bez nabíječky, bez kufru
Obj. č.	4933498148
EAN kód	4058546513085

## M12 CML M12™ PŘÍZPŮSOBITELNÉ SVĚTLO

M12

### TRUEVIEW™



- Osvětlení s vysokým světelným výkonem až 1 000 lumenů
- Index podání barev vyšší než 98 k identifikaci přesného a spolehlivého rozpoznávání barev
- Obsahuje 5 různých teplot barev, aby koncoví uživatelé mohli vytvořit skutečně silneční světlo
- Doba provozu až 12 hodin na akumulátor M12™ 4,0 Ah

#### M12 CML-401

Dodává se	1 x M12 B4 akumulátor, C12 C nabíječka, bez kufru
Obj. č.	4933479366
EAN kód	4058546371609

## M12 UHL M12™ LED SVĚTLO POD KAPOTU

M12

### TRUEVIEW™



- TRUEVIEW™ vysoce výkonné osvětlení
- Dvě nastavení světelného výkonu s 1350 a 600 lumeny pro maximalizaci doby chodu a optimalizaci světelného výkonu
- Akumulátor M12™ 4,0 Ah poskytuje 4 hodiny doby chodu při vysokém a 8 hodin doby chodu při nízkém nastavení
- Montážní háčky se roztáhnou do šířky 119 cm - 196 cm (47" - 77"), jsou proto vhodné i pro široké auta a dodávky

#### M12 UHL-0

Dodává se	bez akumulátoru, bez nabíječky, bez kufru
Obj. č.	4933459432
EAN kód	4058546010935

## M18 MDTL M18™ VÍCESMĚROVÉ PRACOVNÍ SVĚTLO

M18

### TRUEVIEW™



- Osvětlení TRUEVIEW™ s vysokým rozlišením a svítivostí až 4 500 lumenů
- 3 samostatné světelné hlavy pro úkolové nebo plošné osvětlení
- Řízení výkonu nebo délky provozu pomocí 9 různých typů režimů
- Magnetická základna, integrovaný háček a otvory pro šrouby k montáži
- 270° horizontální rotace a 270° vertikální pohybu

#### M18 MDTL-0

Dodává se	bez akumulátoru, bez nabíječky, bez kufru
Obj. č.	4933498149
EAN kód	4058546513092

## M18 SLED M18™ LED HLEDACÍ SVĚTLO

M18

### TRUEVIEW™



- TRUEVIEW™ vysoce výkonné osvětlení
- Otočná hlava 1250 lumenů s dovidem 650 m
- 4 výstupní režimy: Bodový, Širokouhý, Bodové/Širokouhý a Stroboskopický přináší více možností osvětlení prostoru
- Bodový režim pro identifikaci na dlouhé vzdálenosti: kontrola kabelových sítí / vysokonapěťových kabelů, kontrola dlouhých vedení potrubí, litinových nebo měděných trubek, zemní práce, mostní práce ...

#### M18 SLED-0

Dodává se	bez akumulátoru, bez nabíječky, bez kufru
Obj. č.	4933459159
EAN kód	40023953827147

## M18 LL M18™ LED LUCERNOVÁ SVÍTLILNA

M18

### TRUEVIEW™



- TRUEVIEW™ vysoce výkonné osvětlení
- 180° - 360° nastavitelný paprsek - všestranná konstrukce, umožňuje uživateli vybírat mezi plošným osvětlením a nasměrovaným osvětlením
- Nejlepší výkon ve své třídě - bezkonkurenční světelný výkon 700 lumenů, určený k osvětlení velkých ploch

#### M18 LL-0

Dodává se	bez akumulátoru, bez nabíječky, blistr
Obj. č.	4932430563
EAN kód	4002395382248

## M12 LL M12™ LED LUCERNOVÉ SVĚTLO

M12

### TRUEVIEW™



- TRUEVIEW™ vysoce výkonné osvětlení
- 180° - 360° nastavitelný paprsek - všestranná konstrukce, umožňuje uživateli vybírat mezi plošným osvětlením a nasměrovaným osvětlením
- Nejlepší výkon ve své třídě - bezkonkurenční světelný výkon 400+ lumenů, určený k osvětlení velkých ploch

#### M12 LL-0

Dodává se	bez akumulátoru, bez nabíječky, blistr
Obj. č.	4932430562
EAN kód	4002395382231

## M18 TLED

### M18™ LED SVÍTLNA

#### TRUEVIEW™



- 120 lumenové LED světlo je 2x jasnější a bělejší než běžné žárovky
- M18™ LED dodává 2x delší dobu provozu na jedno nabití s menším množstvím tepla než běžné žárovky
- Utěsněná hliníková hlava je určena pro nárazům a odolnost proti povětrnostním vlivům trvanlivost

#### M18 TLED-0

Dodává se	bez akumulátoru, bez nabíječky, blistr
Obj. č.	4932430361
EAN kód	4002395380220

**M18**

## M12 TLED

### M12™ LED SVÍTLNA

#### TRUEVIEW™



- Světlo LED se 120 lumeny je 2x jasnější a bělejší než běžné žárovky
- M12™ LED elektronika umožňuje 2-krát delší dobu chodu s menším zahříváním na jedno nabití
- Hliníková hlava je odolná nárazu a povětrnostním podmínkám
- 90° výklonná hlava umožňuje uživateli snadno nasměrovat světelný paprsek na pracovní plochu

#### M12 TLED-0

Dodává se	bez akumulátoru, bez nabíječky, blistr
Obj. č.	4932430360
EAN kód	4002395380213

**M12**

## OSVĚTLENÍ S INTEGROVANÝM NABÍJENÍM

**RECHARGEABLE**

		Lumenů	Max. provozní doba (h)	Stupeň ochrany IP	Vybavení	Dodává se	Obj. č.	EAN kód
	IR FFL	500	4/ 8/ 12	IP54	Karabina, Magnet	integrovaný akumulátor, kabel USB, bez kufru	4933493528	4058546483999
	IR HL450	450/ 100/ 250/ 50/ 250	2.5/ 8/ 4/ 14/ 4	IP54	Magnet, Spony pro ochranné přílby, BOLT nízkoprofilový úchyt čelového světla	integrovaný akumulátor, kabel USB, blistr	4933478587	4058546347802
	IR FL500	500 / 100 / 10/ -	3.5 / 16/ 40/ -	IP67	Spona	integrovaný akumulátor, kabel USB, blistr	4933478586	4058546347796
	IR PL250	250/ -/ 50/ -	1.5/ -/ 8/ -	IP67	Zóna záběru, Spona	integrovaný akumulátor, kabel USB, blistr	4933478705	4058546348984

## OSOBNÍ OSVĚTLENÍ

### REDLITHIUM™ USB

**REDLITHIUM USB**

		Lumenů	Max. provozní doba (h)	Stupeň ochrany IP	Vybavení	Dodává se	Obj. č.	EAN kód
	L4 FL-301	445/ -/ 100/ -	2.5/ -/ 12.5/ -	IP54	Magnet, Spona	1 x L4 B3 akumulátor, kabel USB, blistr	4933479763	4058546375577
	L4 PWL-301	400/ -/ 100/ 500	3.5/ -/ 11.75/ 3.5	IP54	Magnet, Spona	1 x L4 B3 akumulátor, kabel USB, blistr	4933479765	4058546375591
	L4 FFL-301	550/ 250/ 100/ -	2.5/ 6/ 13.25/ -	IP54	Magnet, Karabina	1 x L4 B3 akumulátor, kabel USB, blistr	4933479766	4058546375607
	L4 HL-VIS-301	600/ 400/ 200/ 25/ 400	2.5/ 4.5/ 8.5/ 22/ 4.5	IP53	Spony pro ochranné přílby	1 x L4 B3 akumulátor, kabel USB, blistr	4933479768	4058546375621
	L4 HLRP-301	600/ 350/ 125/ 25	3/ 7.5/ 13/ 28	IP54	Spony pro ochranné přílby	1 x L4 B3 akumulátor, kabel USB, blistr	4933479767	4058546375614
	L4 TMLD-301	1100/ 600/ 100/ -	1.5/ 4/ 12/ -	IP67	Spona	1 x L4 B3 akumulátor, kabel USB, blistr	4933479769	4058546375638
	L4 FMLD-301	800/ -/ 100/ -	2.5/ -/ 10/ -	IP67	Spona	1 x L4 B3 akumulátor, kabel USB, blistr	4933479770	4058546375645
	L4 SL550-301	550/ 250 ; 250/ 100	2/ 4.5/ 2/ 5	IP52	Magnet, Háček	1 x L4 B3 akumulátor, kabel USB, blistr	4933478869	4058546361518
	L4 NL400-301	400/ 250	2.5/ 8	IP50	-	1 x L4 B3 akumulátor, kabel USB, blistr	4933479898	4058546376925
	L4 BOLTHL-301	600/ 400/ 150/ 25	4/ 8/ 14/ 32	IP54	-	1 x L4 B3 akumulátor, kabel USB, blistr	4933479902	4058546376963
	L4 HL2-301	600/ 100/ 400/ 100/ 400	5/ 20/ 9/ 14/ 9	IP54	Spony pro ochranné přílby	1 x L4 B3 akumulátor, kabel USB, blistr	4933479963	4058546377571
	L4 FL2000-301	2000/ 1300/ 800/ 100	4/ 8/ 24	IP66	Spona	1 x L4 B3 akumulátor, kabel USB, blistr	4933479637	4058546374310
	L4 HSL-301	350	2.5/ 10	IP54	-	1 x L4 B3 akumulátor, kabel USB, bez kufru	4933493968	4058546511289

## ALKALICKÉ OSVĚTLENÍ

**2 AAA 3 AAA**

		Lumenů	Max. provozní doba (h)	Stupeň ochrany IP	Vybavení	Dodává sa	Obj. č.	EAN kód
	IPL-LED	100	3	IP67	Spona, Zóna záběru	2 x AAA baterie, blistr	4933459440	4058546011017
	ML-LED	325/ -/ 25/ -	5/ -/ 18/ -	IP67	Spona	3 x AAA baterie, blistr	4933464825	4058546227708
	FL-LED	300/ -/ 100/ -	5/ -/ 16/ -	IP54	Magnet, Spona	2 x AA baterie, blistr	4933464824	4058546227692
	HL-SF	450/ 350/ 150/ 25/ 350	2/ 4/ 10/ 26/ 4	IP52	Spony pro ochranné přílby, BOLT nízkoprofilový úchyt čelového světla	3 x AAA baterie, blistr	4933471388	4058546290160
	ISHL-LED	310/ 235/ 155/ 25/ 155	4/ 6/ 10/ 40/ 8	IP64	Spony pro ochranné přílby, BOLT nízkoprofilový úchyt čelového světla	3 x AAA baterie, bez kufru	4933478112	4058546340452
	HL2-LED	350/ 150/ 25/ -	4/ 8.5/ 28/ -	IP52	Spony pro ochranné přílby, BOLT nízkoprofilový úchyt čelového světla	3 x AAA baterie, blistr	4933471286	4058546289140



**AKUMULÁTORY**
**M12** **M18**

		Charakteristika produktu	Doba nabíjení nabíječky M18 PC6/MP6 AC	Doba nabíjení nabíječky M18 DBSC/MDSC AC	Doba nabíjení nabíječkou M12-18 FC	Doba nabíjení nabíječkou M12-18 C	Doba nabíjení nabíječkou M12-18 AC	Doba nabíjení nabíječkou M1418C6	Doba nabíjení M18 DFC	Doba nabíjení nabíječkou C12 C	Doba nabíjení nabíječkou M12 TC2	Doba nabíjení nabíječkou M12 C4	Doba nabíjení nabíječkou L4 C	Obj. č.	EAN kód
	M18 FB12	M18™ FORGE™ akumulátor 12.0 Ah	130 min	45 min	130 min	250 min	285 min	270 min	130 min	-	-	-	-	4932492651	4058546414016
	M18 FB8	M18™ FORGE™ akumulátor 8.0 Ah	87 min	45 min	87 min	167 min	190 min	190 min	87 min	-	-	-	-	4932492131	4058546414986
	M18 FB6	M18™ FORGE™ akumulátor 6.0 Ah	60 min	25 min	60 min	115 min	130 min	125 min	60 min	-	-	-	-	4932492533	4058546419004
	M18 HB5.5	M18™ HIGH OUTPUT™ 5,5 Ah akumulátor	60 min	35 min	60 min	115 min	130 min	125 min	60 min	-	-	-	-	4932464712	4058546226572
	M18 HB3	M18™ HIGH OUTPUT™ 3,0 Ah akumulátor	36 min	36 min	36 min	65 min	75 min	70 min	36 min	-	-	-	-	4932471069	4058546286972
	M18 B5	M18™ 5,0 Ah akumulátor	59 min	59 min	59 min	100 min	100 min	100 min	59 min	-	-	-	-	4932430483	4002395381449
	M18 B5-CR	M18™ odolný akumulátor 5,0 Ah	59 min	59 min	59 min	100 min	100 min	100 min	59 min	-	-	-	-	4932479265	4058546370596
	M18 B4	M18™ 4,0 Ah akumulátor	52 min	52 min	52 min	80 min	80 min	80 min	52 min	-	-	-	-	4932430063	4002395377244
	M18 B2	M18™ 2,0 Ah akumulátor	26 min	26 min	26 min	40 min	40 min	40 min	26 min	-	-	-	-	4932430062	4002395377237
	M12 HB5	M12™ HIGH OUTPUT™ akumulátor 5,0 Ah	-	-	75 min	110 min	110 min	-	-	110 min	300 min	110 min	-	4932480165	4058546404505
	M12 HB2.5	M12™ HIGH OUTPUT™ 2,5 Ah akumulátor	-	-	40 min	55 min	55 min	-	-	55 min	150 min	55 min	-	4932480164	4058546404499
	M12 B6	M12™ 6,0 Ah akumulátor	-	-	95 min	130 min	165 min	-	-	130 min	347 min	130 min	-	4932451395	4002395158638
	M12 B4	M12™ 4,0 Ah akumulátor	-	-	52 min	80 min	115 min	-	-	80 min	240 min	80 min	-	4932430065	4002395377268
	M12 B3	M12™ 3,0 Ah akumulátor	-	-	50 min	70 min	90 min	-	-	70 min	174 min	70 min	-	4932451388	4002395157969
	M12 B2	M12™ 2,0 Ah akumulátor	-	-	26 min	40 min	55 min	-	-	40 min	120 min	40 min	-	4932430064	4002395377251
	L4 B3	Akumulátor REDLITHIUM™ USB 3,0 Ah	-	-	-	-	-	-	-	-	-	-	120 min	4933478311	4058546345020

**NABÍJEČKY**
**M12** **M14** **M18**

		Charakteristika produktu	Nabíjecí port	Typ nabíjení	Zdroj energie	Rukojeť	Pro montáž na zeď	Obj. č.	EAN kód
	M18 MPC6	M18™ mobilní rychlonabíječka PACKOUT™ se šesti sloty	6 x M18™	Simultánní	AC	✓	✓	4932498551	4058546524203
	M18 PC6	M18™ PACKOUT™ rychlonabíječka se šesti sloty	6 x M18™; 1 x USB	Simultánní	AC, USB	✓	✓	4932480162	4058546404475
	M18 MDBSC	M18™ mobilní super nabíječka se dvěma sloty	2 x M18™	Simultánní	AC	-	✓	4932498557	4058546524265
	M18 DBSC	M18 FUEL™ supernabíječka se dvěma sloty	2 x M18™	Simultánní	AC	-	✓	4932492531	4058546418984
	M12-18 FC	M12™ - M18™ rychlonabíječka	1 x M12™, 1 x M18™	Sekvenční	AC	-	✓	4932451079	4002395810581
	M12-18 C	M12™ - M18™ inteligentní nabíječka	1 x M12™, 1 x M18™	Sekvenční	AC	-	✓	4932352959	4002395376179
	M12-18 AC	M12™ - M18™ nabíječka do auta	1 x M12™, 1 x M18™	Sekvenční	DC	-	✓	4932459205	4002395287208
	M18 DFC	M18™ duální rychlonabíječka	2 x M18™	Simultánní	AC	-	✓	4932472073	4058546324698
	M1418 C6	M14™ - M18™ multi nabíječka	6 x M14™ nebo 6 x M18™	Sekvenční	AC	✓	✓	4932430086	4002395377473
	C12 C	M12™ nabíječka	1 x M12™	Jednotlivý	AC	-	✓	4932352000	4002395366606
	M12 TC2-0	M12™ kompaktní nabíječka a zdroj energie 2	1 x M12™	Jednotlivý	AC, USB	-	☒	4932492908	4058546477790
	M12 C4	M12™ nabíječka s 4 porty	4 x M12™	Sekvenční	AC	-	✓	4932430554	4002395382156

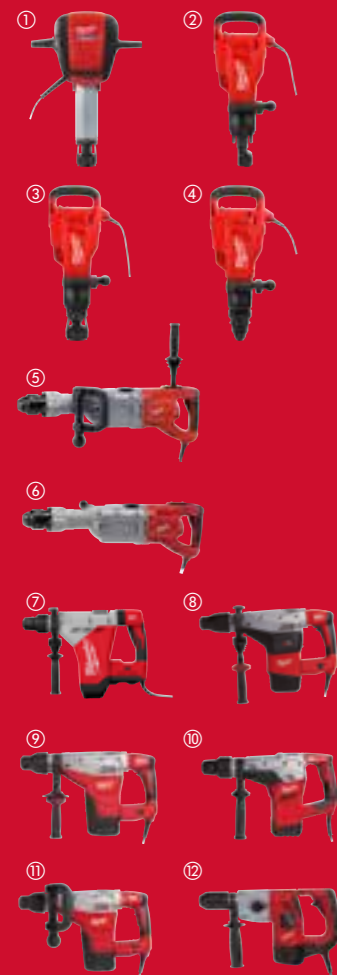

## BOURACÍ KLADIVA

	Upínání nářadí	Příkon (W)	Energie příklepu (EPTA)(J)	Počet otáček bez zátížení (ot./min)	Počet příklepů při zátížení (př./min)	Počet ot. při pl. zátížení (měkký př.) (ot./min)	Max. průměr vrtání bitu (mm)	Max. průměr vrtání tunelového vrtáku(mm)	Max. průměr vrtání korunky (mm)	Vibrační vrtání (m/s <sup>2</sup> )	Vibrace při sekání (m/s <sup>2</sup> )	Hmotnost (kg)	Dodávaný v	Obj. č.	EAN kód
1.	K 2628 H	K-Hex	2400	64	-	1200	-	-	-	-	6.2	25.7	bez kufru	4933471685	4058546295844
2.	K 1530 H	K-Hex	2100	39	-	1560	-	-	-	-	8.4	16.8	Plastový kufr	4933464117	4058546220624
3.	K 1528 H	K-Hex	2100	39	-	1560	-	-	-	-	8.8	17.2	Plastový kufr	4933464118	4058546220631
4.	K 1000 S	SDS-Max	1750	26	-	1400 - 1950	-	-	-	-	6.7	12.7	Plastový kufr	4933464120	4058546220655
5.	K 950 S	SDS-Max	1700	20	125 - 250	975 - 1950	125 - 250	-	-	12.5	11	11.8	kufr	4933375710	4002395232031
6.	K 900 K	K-Hex	1600	20	-	975 - 1950	-	-	-	-	11	11.0	kufr	4933375650	4002395231614
6.	K 900 S	SDS-Max	1600	20	-	975 - 1950	-	-	-	-	11	11.0	kufr	4933375720	4002395232048
7.	HAC0850	SDS-Max	1470	11.0	-	1600 - 2900	210 - 385	-	65	150	11	9.7	kufr	4933498603	4058546524722
8.	K 750 S	SDS-Max	1550	11.9	300	2740	240	50	80	150	9.5	8.2	kufr	4933398600	4002395235193
9.	K 545 S	SDS-Max	1300	8.5	450	2840	350	45	65	100	13	6.7	kufr	4933398200	4002395234073
10.	K 540 S	SDS-Max	1100	7.5	450	3000	430	40	65	105	17.4	6.3	kufr	4933418100	4002395238422
11.	K 500 S	SDS-Max	1300	8.5	-	2840	2200	-	-	-	11.5	6.3	kufr	4933398220	4002395234059
12.	PCE 3/K	SDS-Plus	720	3.6	-	0 - 3650	-	-	-	-	11	3.7	kufr	4933384300	4002395232215

## KOMBINOVANÁ KLADIVA

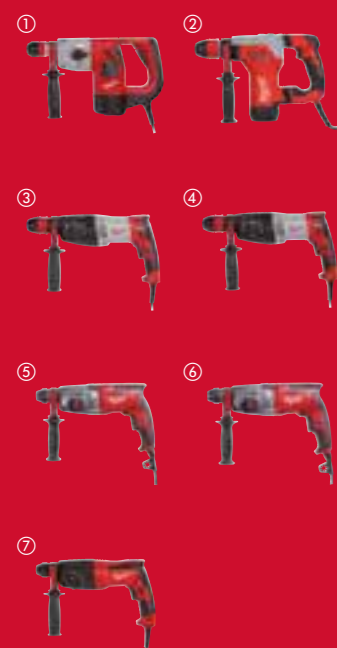

	Upínání nářadí	Příkon (W)	Energie příklepu (EPTA)(J)	Počet příklepů při zátížení (př./min)	Počet otáček při plném zátížení (ot./min)	Max. průměr vrtání do betonu (mm)	Max. průměr vrtání do oceli (mm)	Max. průměr vrtání do dřeva (mm)	Vibrační vrtání (m/s <sup>2</sup> )	Vibrace při sekání (m/s <sup>2</sup> )	FIXTEC™	Hmotnost (kg)	Dodávaný v	Obj. č.	EAN kód
1.	PLH 32 XE	SDS-Plus + Snižená stopka 13 mm	900	3.8	0 - 4500	0 - 800	32	16	40	22	20	3.6	kufr	4933400069	4002395233342
2.	PLH 28 E	SDS-Plus	800	4.1	0 - 4000	0 - 1000	28	13	40	10.6	6.81	3.4	kufr	4933446790	4002395005482
2.	PLH 28 XE	SDS-Plus + Snižená stopka 13 mm	800	4.1	0 - 4000	0 - 1000	28	13	40	10.6	6.81	3.6	kufr	4933446800	4002395005499
3.	PH 30 POWER X	SDS-Plus + Snižená stopka 13 mm	1030	3.6	0 - 3800	0 - 850	30	13	40	22	14	2.9	kufr	4933396420	4002395234967
4.	PH 28	SDS-Plus	820	3.4	0 - 4000	0 - 900	28	13	30	22	16	2.7	kufr	4933396396	4002395234936
4.	PH 28 X	SDS-Plus + Snižená stopka 13 mm	820	3.4	0 - 4000	0 - 900	28	13	30	22	16	2.9	kufr	4933396392	4002395234943
5.	PH 26 T	SDS-Plus	800	2.4	0 - 4500	0 - 1500	26	13	30	13.6	11.9	2.4	kufr	4933464580	4058546225254
5.	PH 26 TX	SDS-Plus	800	2.4	0 - 4500	0 - 1500	26	13	30	12	10.8	2.6	kufr	4933464579	4058546225247
6.	PFH 26 T	SDS-Plus	800	2.4	0 - 4500	0 - 1500	26	13	30	13.6	11.9	2.4	kufr	4933464581	4058546225261
7.	PFH 26	SDS-Plus	725	2.4	0 - 4500	0 - 1250	26	13	30	13.5	-	2.4	kufr	4933428230	4002395239832

# ROTAČNÍ VRTAČKY A ŠROUBOVÁKY



	Kapacita skličidla (mm)	Příkon (W)	Počet otáček bez zatížení (ot./min)	Max. průměr vrtání do betonu (mm)	Max. průměr vrtání do zdiva (mm)	Max. průměr vrtání do oceli (mm)	Max. průměr vrtání do dřeva (mm)	Max. statické blokování točivého momentu (Nm)	Hmotnost (kg)	Dodávaný v	Obj. č.	EAN kód
1. SB 2-35 D	16	1010	0 - 800/ 0 - 1800	35	40	16	50	57	4.2	bez kufru	4933380507	4002395227280
2. PD2E 24 R	13	1020	0 - 1000/ 0 - 3200	22	24	16	40	60	3.0	kufr	4933419595	4002395238651
3. PD2E 22 R	13	850	0 - 1000/ 0 - 3200	20	22	13	40	56	2.9	kufr	4933419570	4002395238613
4. PD-705	13	705	0 - 3000	15	16	13	30	15	1.9	bez kufru	4933431955	4002395243914
5. PDE 16 RP	13	630	0 - 950	16	20	13	40	59	2.0	kufr	4933409206	4002395235339
6. PDE 13 RX	13	630	0 - 2900	15	18	13	30	21	1.8	kufr	4933409200	4002395235322
7. HDE 13 RQX	13	950	0 - 850	-	-	13	38	94	2.0	bez kufru	030250	4002395229642
8. HDE 13 RQX KIT	13	950	0 - 850	-	-	13	38	94	2.0	kufr	4933428550	4002395241576
9. DE 13 RP	13	630	0 - 950	-	-	13	40	59	2.1	kufr	4933409194	4002395235346

## BRT

TRANSPORTNÍ VOZÍK NA KLADIVO



BRT

Obj. č. 4933459794  
EAN kód 4058546029661

## IPWE 400 R

1/2" RÁZOVÝ UTAHOVÁK



IPWE 400 R

Obj. č. 4933451524  
EAN kód 4002395143511

## IPWE 520 R

3/4" RÁZOVÝ UTAHOVÁK



IPWE 520 R

Obj. č. 4933451525  
EAN kód 4002395143528

## AGV 15 DEC

1550 W ÚHLOVÁ BRUSKA S ODSÁVÁNÍM PRACHU



AGV 15-125 XC DEC-SET

Obj. č. 4933448025  
EAN kód 4002395006816

## AGV 15 DEG

1550 W ÚHLOVÁ BRUSKA S ODSÁVÁNÍM PRACHU



AGV 15-125 XC DEG-SET  
AGV 15-125 XE DEG-SET

Obj. č. 4933448035  
EAN kód 4002395006830

## AGV 12 DEG

1200 W ÚHLOVÁ BRUSKA S ODSÁVÁNÍM PRACHU



AGV 12-125 X DEG-SET

Obj. č. 4933448030  
EAN kód 4002395006823

## DD 2-160 XE

2-RYCHLOSTNÍ DIAMANTOVÁ VRTAČKA



DD 2-160 XE

Obj. č. 4933368690  
EAN kód 4002395232505

## DD 3-152

3-RYCHLOSTNÍ DIAMANTOVÁ VRTAČKA



DD 3-152

Obj. č. 4933428000  
EAN kód 4002395239801



PODÍVEJTE SE NA STRANU 109 NEBO NASKENUJTE KÓD PRO VÍCE INFORMACÍ O PŘÍSLUŠENSTVÍ K JÁDROVÉMU VRTÁNÍ



## AGV 12 DEC

1200 W ÚHLOVÁ BRUSKA S ODSÁVÁNÍM PRACHU (28 MM DOC)



AGV 12-125 X DEC-SET

Obj. č. 4933448020  
EAN kód 4002395006809

## WCS 45

1900 W 150 MM (45 MM DOC) - DRÁŽKOVACÍ FRÉZKA NA ZDIVO



WCS 45

Obj. č. 4933383350  
EAN kód 4002395229086

## WCE 30

1500 W 125 MM (30 MM DOC) - DRÁŽKOVACÍ FRÉZKA NA ZDIVO



WCE 30

Obj. č. 4933383855  
EAN kód 4002395228980



# OBRÁBĚNÍ KOVU

## ÚHLOVÉ BRUSKY



	Příkon (W)	Počet otáček bez zátěží (ot./min)	Průměr kotouče (mm)	Hmotnost (kg)	Typ spínače	Brzda	Ochrana proti zpětnému rázu	FIXTEC™	AVS antivibrační systém	Přídavné madlo s AVS	Otočná hlavní rukojeť	Automatické vyvážení kotouče	Funkce Line lock out	Dodávaný v	Obj. č.	EAN kód
1. AGVM 26-230 GEX	2600	6600	230	5.8	Funkce zamykání spínače	Ne	ano	ano	ano	-	ano	ano	ano	bez kufru	4933402365	4002395234271
1. AGVM 26-230 GEX DMS	2600	6600	230	5.8	Spínač Deadman	Ne	ano	ano	ano	-	ano	ano	Ne	bez kufru	4933402495	4002395234394
2. AGV 26-230 GE	2600	6600	230	5.5	Funkce zamykání spínače	Ne	Ne	Ne	ano	-	ano	ano	ano	bez kufru	4933402360	4002395234257
2. AGV 26-230 GE DMS 2600	2600	6600	230	5.5	Spínač Deadman	Ne	Ne	Ne	ano	-	ano	ano	Ne	bez kufru	4933402490	4002395234356
3. AGVM 24-230 GEX	2400	6600	230	5.8	Funkce zamykání spínače	Ne	ano	ano	ano	-	ano	ano	ano	bez kufru	4933402340	4002395234240
3. AGVM 24-230 GEX DMS	2400	6600	230	5.8	Spínač Deadman	Ne	ano	ano	ano	-	ano	ano	Ne	bez kufru	4933402475	4002395234370
4. AGVKB 24-230 EXX	2400	6500	230	5.9	Funkce zamykání spínače	ano	ano	ano	ano	ano	ano	Ne	ano	bez kufru	4933471464	4058546293635
5. AGVK 24-230 EK	2400	6600	230	5.4	Funkce zamykání spínače	Ne	ano	Ne	ano	ano	Ne	Ne	ano	bez kufru	4933451413	4002395161683
5. AGVK 24-230 EK DMS	2400	6600	230	5.4	Spínač Deadman	Ne	ano	Ne	ano	ano	Ne	Ne	ano	bez kufru	4933451414	4002395161690
6. AGV 24-230 GE	2400	6600	230	5.5	Funkce zamykání spínače	Ne	Ne	Ne	ano	-	ano	ano	ano	bez kufru	4933402330	4002395234226
7. AG 24-230 E	2400	6600	230	5.3	Funkce zamykání spínače	Ne	Ne	Ne	Ne	-	Ne	Ne	ano	bez kufru	4933402325	4002395234219
7. AG 24-230 E DMS	2400	6600	230	5.3	Spínač Deadman	Ne	Ne	Ne	Ne	-	Ne	Ne	Ne	bez kufru	4933402450	4002395234325
8. AGV 22-180 E	2200	8500	180	5.3	Funkce zamykání spínače	Ne	Ne	Ne	ano	ano	Ne	Ne	ano	bez kufru	4933431820	4002395243839
8. AGV 22-230 E	2200	6600	230	5.4	Funkce zamykání spínače	Ne	Ne	Ne	ano	ano	Ne	Ne	ano	bez kufru	4933431850	4002395243860
8. AGV 22-230 DMS	2200	6600	230	5.4	Spínač Deadman	Ne	Ne	Ne	ano	ano	Ne	Ne	Ne	bez kufru	4933431860	4002395243877
9. AG 22-180 DMS	2200	8500	180	5.1	Spínač Deadman	Ne	Ne	Ne	Ne	Ne	Ne	Ne	Ne	bez kufru	4933431830	4002395243846
9. AG 22-230 DMS	2200	6600	230	5.2	Spínač Deadman	Ne	Ne	Ne	Ne	Ne	Ne	Ne	Ne	bez kufru	4933433630	4002395244423
10. AGV 17-125 XE	1750	2600 - 11,000	125	2.8	Funkce zamykání spínače	Ne	ano	ano	Ne	ano	-	Ne	ano	bez kufru	4933432230	4002395243983
10. AGV 17-125 XC	1750	11,000	125	2.8	Funkce zamykání spínače	Ne	ano	ano	Ne	ano	-	Ne	ano	bez kufru	4933449850	4002395247295
10. AGV 17-125 XC DMS 1750	1750	11,000	125	2.8	Spínač Deadman	Ne	ano	ano	Ne	ano	-	Ne	ano	bez kufru	4933455140	4002395247905
10. AGV 17-150 XC DMS 1750	1750	9500	150	3.0	Spínač Deadman	Ne	ano	ano	Ne	ano	-	Ne	ano	bez kufru	4933432250	4002395243990
10. AGV 17-180 XC DMS 1750	1750	7600	180	3.1	Spínač Deadman	Ne	ano	ano	Ne	ano	-	Ne	ano	bez kufru	4933432270	4002395244003
11. AGV 17-125 INOX	1750	2000 - 7600	125	2.8	Funkce zamykání spínače	Ne	ano	ano	Ne	-	-	Ne	ano	bez kufru	4933449870	4002395247912
12. AGV 15-125 XC	1550	11,000	125	2.6	Posuvný spínač	Ne	ano	ano	Ne	-	-	Ne	ano	bez kufru	4933428120	4002395239641
12. AGV 15-125 XE	1550	2800 - 11,000	125	2.6	Posuvný spínač	Ne	ano	ano	Ne	-	-	Ne	ano	bez kufru	4933428127	4002395239658
12. AGV 15-150 XC	1550	9000	150	2.6	Posuvný spínač	Ne	ano	ano	Ne	ano	-	Ne	ano	bez kufru	4933433250	4002395244164
13. AGV 13-125 XE	1250	2,800 - 11,500	125	2.4	Posuvný spínač	Ne	ano	ano	ano	ano	-	-	ano	bez kufru	4933451218	4002395260850
14. AGV 13-125 XSPDEB 1250	1250	12,000	125	2.5	Kolébkový spínač	ano	ano	ano	Ne	ano	-	-	ano	bez kufru	4933464998	4058546229436
14. AGV 13-125 XSPDEB KIT	1250	12,000	125	2.5	Kolébkový spínač	ano	ano	ano	Ne	ano	-	-	ano	kufr	4933471194	4058546288228
15. AGV 13-125 XSPDE 1250	1250	12,000	125	2.5	Kolébkový spínač	Ne	ano	ano	Ne	ano	-	-	ano	bez kufru	4933451578	4002395140794
16. AG 13-125 XSPD 1250	1250	12,000	125	2.3	Kolébkový spínač	Ne	Ne	ano	Ne	-	-	-	Ne	bez kufru	4933451577	4002395140787
17. AGV 12-125 X	1200	11,000	125	2.4	Posuvný spínač	Ne	ano	ano	Ne	ano	-	-	ano	bez kufru	4933428085	4002395239597
18. AGV 10-125 EK	1000	11,000	125	2.2	Posuvný spínač	Ne	Ne	Ne	Ne	-	-	-	ano	bez kufru	4933451222	4002395260898
19. AG 10-115 EK	1000	11,000	115	2.1	Posuvný spínač	Ne	Ne	Ne	Ne	-	-	-	ano	bez kufru	4933451219	4002395260867
19. AG 10-125 EK	1000	11,000	125	2.1	Posuvný spínač	Ne	Ne	Ne	Ne	-	-	-	ano	bez kufru	4933451220	4002395260874
20. AG 800-125 EK	800	11,500	125	2.0	Posuvný spínač	Ne	Ne	Ne	Ne	-	-	-	ano	bez kufru	4933451213	4002395260805
21. AG 800-115 E	800	11,500	115	2.0	Posuvný spínač	Ne	Ne	Ne	Ne	-	-	-	ano	bez kufru	4933451210	4002395260171
21. AG 800-125 E	800	11,500	125	2.0	Posuvný spínač	Ne	Ne	Ne	Ne	-	-	-	ano	bez kufru	4933451211	4002395260188
21. AG 800-115 E D-SET800	800	11,500	115	2.0	Posuvný spínač	Ne	Ne	Ne	Ne	-	-	-	ano	kufr	4933451281	4002395170777

### AGS 15-125 C 1500 W BRUSKA



AGS 15-125 C

Obj. č. 4933407480  
EAN kód 4002395236015

### AS 12 E 1200 W BRUSKA S ELEKTRONICKOU REGULACÍ OTÁČEK



AS 12 E

Obj. č. 4933383940  
EAN kód 4002395229390

### AP 14-2 200 E 1450 W LEŠTIČKA



AP 14-2 200 E AP 14-2 200 E KIT

Standardní vybavení Boční rukojeť, flexibilní podložkapodložka z jehněčí vlny, brusná a dokončovací hmota, hadřík.

Obj. č. 4933432800 4933493427  
EAN kód 4002395001156 4058546482985

### AP 12 E 1200 W LEŠTIČKA S ELEKTRONICKOU REGULACÍ OTÁČEK



AP 12 E

Obj. č. 4933383925  
EAN kód 4002395229406

### DGL 34 VYSOKORYCHLOSTNÍ UNIVERZÁLNÍ PŘÍMÁ BRUSKA



DGL 34

Obj. č. 4933385110  
EAN kód 4002395230020

### DGL 30 E VELMI VÝKONNÁ PŘÍMÁ BRUSKA S REGULACÍ OTÁČEK



DGL 30 E

Obj. č. 4933385120  
EAN kód 4002395230037

### DG 30 E VÝKONNÁ UNIVERZÁLNÍ PŘÍMÁ BRUSKA



DG 30 E

Obj. č. 4933385100  
EAN kód 4002395230013

### DG 7 E NÍZKOOTÁČKOVÁ PŘÍMÁ BRUSKA



DG 7 E

Obj. č. 4933391200  
EAN kód 4002395231928

### MCS 66 OKRUŽNÍ PILA PRO SUCHÉ ŘEZÁNÍ KOVU



MCS 66

Obj. č. 4933440615  
EAN kód 4002395000432

### BS 125 PÁSOVÁ PILA S HLUBOKÝM ŘEZEM



BS 125

Obj. č. 4933448245  
EAN kód 4002395262830

### CHS 355 2300W ROZBRUŠOVACÍ PILA NA KOV



CHS 355

Obj. č. 4933411760  
EAN kód 4002395236220

### DE 10 RX 630 W JEDNORYCHLOSTNÍ VRTAČKA (VYSOKORYCHLOSTNÍ)



DE 10 RX

Obj. č. 4933409211  
EAN kód 4002395235353

### MDE 41 MAGNETICKÝ VRTAČKA S ELEKTROMAGNETEM



MDE 41

Obj. č. 4933451015  
EAN kód 4002395136681

### MDP 41 MAGNETICKÝ VRTAČKA S PERMANENTNÍM MAGNETEM



MDP 41

Obj. č. 4933451014  
EAN kód 4002395136674

**NASKENUJTE  
KÓD PRO VÍCE  
INFORMACÍ**



# OPRACOVÁNÍ DŘEVA

**NASKENUJTE  
KÓD PRO VÍCE  
INFORMACÍ**



## ŠAVLOVÉ PILY SAWZALL™

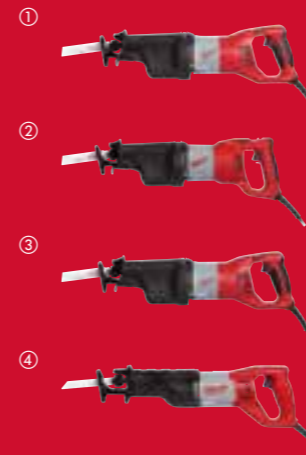

	Příkon (W)	Počet zdvihů bez zatížení (zd./min)	Délka zdvihu (mm)	Hmotnost (kg)	Dodávaný v	Obj. č.	EAN kód
1.	SSPE 1500 X	1500	0 - 2800	32	4.5	kufr	4933428900 4002395241699
2.	SSPE 1300 RX	1300	0 - 3000	32	4.2	kufr	4933440590 4002395001095
3.	SSPE 1300 SX	1300	0 - 2800	32	3.9	kufr	4933428520 4002395241545
4.	SSD 1100 X	1100	0 - 2900	28	3.2	kufr	4933416710 4002395237623

## PŘÍMOČARÉ PILY



	Příkon (W)	Počet zdvihů bez zatížení (zd./min)	Max. kapacita řezání dřeva l ocel l hliník (mm)	Kapacita pokosu (°)	Délka zdvihu (mm)	Hmotnost (kg)	Dodávaný v	Obj. č.	EAN kód
1.	FSPE 110 X	710	500 - 3000	120/ 10/ 30	45	26	2.5	kufr	4933357990 4002395229185
2.	JSPE 135 TX	750	800 - 3000	135/ 10/ 30	45	26	2.5	kufr	4933381230 4002395232529

## OKRUŽNÍ PILY



	Příkon (W)	Počet otáček bez zatížení (ot./min)	Průměr kotouče (mm)	Kapacita úkosu (°)	Max. hloubka řezání při 45° (mm)	Max. hloubka řezání při 90° (mm)	Průměr hřídele (mm)	Hmotnost (kg)	Dodávaný v	Obj. č.	EAN kód
1.	CS 85 SB	2200	4500	235	50	67	85	30	6.6	bez kufru	4933451117 4002395137411
2.	CS 85 CBE	2200	4500	235	60	67	85	30	7.7	kufr	4933451116 4002395137404
3.	SCS 65 Q	1900	5800	190	0 - 45	52	65	30	5.5	kufr	638051 4002395229529
4.	CS 60	1600	5800	184	0 - 56	49	61	30	4.8	bez kufru	4933419225 4002395238361

## PÁSOVÁ BRUSKA

①



	Příkon (W)	Počet otáček bez zatížení (ot./min)	Oscilační frekvence (1/min)	Průměr oscilačního pohybu (mm)	Rozměr brusné desky (mm)	Hmotnost (kg)	Dodávaný v	Obj. č.	EAN kód
1.	BS 100 LE	1150	230 - 400	-	100 x 160	5.3	bez kufru	4933385150	4002395229222

②



2.	ROS 125 E	300	7000 - 12,000	14,000 - 26,000	2.4	125	1.7	taška	4933433180	4002395244010
----	-----------	-----	---------------	-----------------	-----	-----	-----	-------	------------	---------------

③



3.	SPS 140	260	14,700	28,000	1.6	113 x 105	1.6	bez kufru	4933447015	4002395005826
----	---------	-----	--------	--------	-----	-----------	-----	-----------	------------	---------------

## ODSTRAŇOVÁNÍ PRACHU

①



	Příkon (W)	Průtok vzduchu (l / Typ filtru min)	Max. vakuum (mbar)	Kapacita (l)	Průměr hadice (mm)	Délka hadice (m)	Hmotnost (kg)	Dodávaný v	Obj. č.	EAN kód		
1.	AS 42 MAC	1200	4500	PTFE	250	42	38	4	17.5	bez kufru	4933459418	4058546010799

②



2.	AS 30 MAC	1200	4500	PTFE	250	30	38	4	14.5	bez kufru	4933459415	4058546010768
----	-----------	------	------	------	-----	----	----	---	------	-----------	------------	---------------

③



3.	AS 30 LAC	1200	4500	PTFE	250	30	36	4	14.5	bez kufru	4933459411	4058546010720
----	-----------	------	------	------	-----	----	----	---	------	-----------	------------	---------------

④



4.	AS 2-250 ELCP	1000	3600	PET	210	25	32	3.5	10.4	bez kufru	4933447480	4002395006274
----	---------------	------	------	-----	-----	----	----	-----	------	-----------	------------	---------------

⑤



5.	AS 2-250EM	1200	3720	PTFE	245	25	32	4	8.0	bez kufru	4933493593	4058546484644
----	------------	------	------	------	-----	----	----	---	-----	-----------	------------	---------------

⑥



6.	AS 2-250EH	1200	3720	PTFE	245	25	32	4	8	bez kufru	4933493595	4058546484668
----	------------	------	------	------	-----	----	----	---	---	-----------	------------	---------------

### RCS SOUPRAVA DÁLKOVĚ OVLÁDANÉ ZÁSUVKY A OVLÁDAČE



RCS

Obj. č. 4932478965  
EAN kód 4058546362478



### RCO DÁLKOVÝ OVLADAČ ZÁSUVKY



RCO

Obj. č. 4932479620  
EAN kód 4058546374143

# MILWAUKEE® POSKYTUJE ŘEŠENÍ

## PŘÍSLUŠENSTVÍ

## RUČNÍ NÁŘADÍ



VÍCE NEŽ  
**3000**  
ŘEŠENÍ



VÍCE NEŽ  
**1400**  
ŘEŠENÍ

## SKLADOVÁNÍ

## OOPP



VÍCE NEŽ  
**180**  
ŘEŠENÍ



VÍCE NEŽ  
**1000**  
ŘEŠENÍ

# SYSTÉMOVÉ PŘÍSLUŠENSTVÍ

## SYSTÉMOVÉ PŘÍSLUŠENSTVÍ - VIBRÁTORY

### SYSTÉMOVÉ PŘÍSLUŠENSTVÍ - KABEL VIBRÁTORU

	Charakteristika produktu	Desky MXF CVBP	Desky MXF CVBC	Základové patky MXF CVBP	Základové patky MXF CVBC	Sloupce MXF CVBP	Sloupce MXF CVBC	Stěny MXF CVBP	Stěny MXF CVBC	Obj. č.	EAN kód	
a.	MXF CVS-2 m	Kabel pro vibrátor 2 m	✓✓✓	✓	✓✓✓	✓	✗	✗	✗	✗	4932478611	4058546348045
b.	MXF CVS-3 m	Kabel pro vibrátor 3 m	✓✓✓	✓	✓✓✓	✓	✓	✓	✓	✓	4932479612	4058546374068
c.	MXF CVS-4 m	Kabel pro vibrátor 4 m	✓	✓✓	✓	✓✓✓	✓✓✓	✓✓✓	✓✓✓	✓✓✓	4932478610	4058546348038
d.	MXF CVS-6.4 m	Kabel pro vibrátor 6,4 m	✗	✓✓✓	✗	✓✓✓	✗	✓✓✓	✗	✓✓✓	4932479613	4058546374075

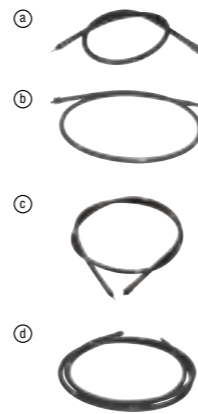

### SYSTÉMOVÉ PŘÍSLUŠENSTVÍ - HLAVICE

	Charakteristika produktu	Ø (mm)	Obj. č.	EAN kód
a.	MXF CVH-25 mm	Hlava k vibrátoru 25 mm	4932479839	4058546376338
b.	MXF CVH-38 mm	Hlava k vibrátoru 38 mm	4932478612	4058546348052
c.	MXF CVH-50 mm	Hlava k vibrátoru 50 mm	4932478613	4058546348069
d.	MXF CVH-63 mm	Hlava k vibrátoru 63 mm	4932479840	4058546376345

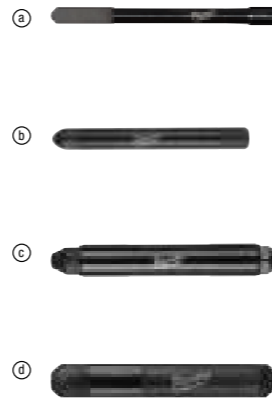

### SYSTÉMOVÉ PŘÍSLUŠENSTVÍ - VYSOKORYCHLOSTNÍ VIBRÁTOR NA BETON

• Chcete-li vybrat perfektní průměr hlavy, musíte vzít v úvahu potřebný radius a také vzdálenost mezi výztuží  
 • MILWAUKEE® nabízí řadu různých velikostí, aby vám poskytla dokonalé řešení pro každou aplikaci

	Charakteristika produktu	Ø (mm)	Délka (m)	Obj. č.	EAN kód	
a.	MXF CVSHF-2/44	Hřídél vibrátoru 2 m/ 44 mm	44	2	4932498135	4058546512958
b.	MXF CVSHF-5/44	Hřídél vibrátoru 5 m/ 44 mm	44	5	4932498136	4058546512965
c.	MXF CVSHF-10/44	Hřídél vibrátoru 10 m/ 44 mm	44	10	4932498137	4058546512972
d.	MXF CVSHF-2/57	Hřídél vibrátoru 2 m/ 57 mm	57	2	4932498917	4058546527860
e.	MXF CVSHF-5/57	Hřídél vibrátoru 5 m/ 57 mm	57	5	4932498138	4058546512989
f.	MXF CVSHF-10/57	Hřídél vibrátoru 10 m/ 57 mm	57	10	4932498139	4058546512996



## SYSTÉMOVÉ PŘÍSLUŠENSTVÍ - VIBRAČNÍ DESKA

	Charakteristika produktu	Charakteristika	Obj. č.	EAN kód
a.	MXF PC50 PP	Podložka pro hutnění dlažby k vibrační desce MX FUEL™	4932493273	4058546481445
b.	MXF PC50 WK	Podvozek s koly k vibrační desce MX FUEL™	4932493274	4058546481452
c.	MXF PC50 WT	Nádrž na vodu k vibrační desce MX FUEL™	4932498924	4058546527938



## SYSTÉMOVÉ PŘÍSLUŠENSTVÍ - STAHOVACÍ LIŠTA

• Naše stahovací lišty mají mimořádně pevnou, dvojistou trojúhelníkovou konstrukci, která zajišťuje rovnoměrný přenos vibrací po celé délce lišty s minimální variabilitou  
 • Vyrobeno z lehkého hořčíku pro snížení hmotnosti  
 • Stahovací lišta využívá upínací konstrukci bez otvorů na liště, což umožňuje její rychlé upevnění na libovolném místě stroje  
 • Délka lišty od 1,22 m do 4,87 m  
 • Kompatibilní s vibrační lištou MX FUEL™

	Charakteristika produktu	Délka (m)	Hmotnost (kg)	Obj. č.	EAN kód	
a.	MXF PSB-1.22m	Profil pro stahovací vibrační lištu MX FUEL™ (MXF PSC) - 1,22 m	1.22	3.6	4932479776	4058546375706
b.	MXF PSB-1.83m	Profil pro stahovací vibrační lištu MX FUEL™ (MXF PSC) - 1,83 m	1.83	5.5	4932479777	4058546375713
c.	MXF PSB-2.44m	Profil pro stahovací vibrační lištu MX FUEL™ (MXF PSC) - 2,44 m	2.44	7.3	4932479778	4058546375720
d.	MXF PSB-3.00m	Profil pro stahovací vibrační lištu MX FUEL™ (MXF PSC) - 3,0 m	3.00	9.1	4932479779	4058546375737
e.	MXF PSB-3.65m	Profil pro stahovací vibrační lištu MX FUEL™ (MXF PSC) - 3,65 m	3.65	10.9	4932479780	4058546375744
f.	MXF PSB-4.25m	Profil pro stahovací vibrační lištu MX FUEL™ (MXF PSC) - 4,25 m	4.25	12.8	4932479781	4058546375751
g.	MXF PSB-4.87m	Profil pro stahovací vibrační lištu MX FUEL™ (MXF PSC) - 4,87 m	4.87	14.6	4932479782	4058546375768
h.	MXF PSCA	Adaptér na stahovací lištu MX FUEL™ do tvaru L	-	-	4932499258	4058546564223



## SYSTÉMOVÉ PŘÍSLUŠENSTVÍ - HLADIČKA BETONU

	Charakteristika produktu	Vhodné pro hladíčku Milwaukee	Obj. č.	EAN kód	
a.	MXF WBT60P	Hladicí talíř k hladíčce MX FUEL™ 600 mm	MXF WBT60	4932498919	4058546527884
b.	MXF WBT60CB	Listy k hladíčce MX FUEL™ 600 mm 4 ks	MXF WBT60	4932498918	4058546527877
c.	MXF WBT90P	Hladicí talíř k hladíčce MX FUEL™ 900 mm	MXF WBT90	4932498921	4058546527907
d.	MXF WBT90CB	Listy k hladíčce MX FUEL™ 900 mm 4 ks	MXF WBT90	4932498920	4058546527891
e.	MXF WBT90FIB	Sada dokončovacích listů k hladíčce MX FUEL™ 900 mm 4 ks	MXF WBT90	4932498923	4058546527921
f.	MXF WBT90FLB	Plovoucí listy k hladíčce MX FUEL™ 900 mm 4 ks	MXF WBT90	4932498922	4058546527914



## SYSTÉMOVÉ NÁSTAVCE - ZÁVITOŘEZ

	Charakteristika produktu	Charakteristika	Obj. č.	EAN kód
a.	Výstružnický kužel pro pro závitorez 2" MX FUEL™ s ONE-KEY™	Výstružnický kužel pro pro závitorez 2" MX FUEL™ s ONE-KEY™	49165105	045242833634
b.	Kotouč na řezání trubek pro závitorez 2" MX FUEL™ s ONE-KEY™	Kotouč na řezání trubek pro závitorez 2" MX FUEL™ s ONE-KEY™	48361401	045242745920
c.	Závitové čelistní vložky pro MXF PTR2	Závitové čelistní vložky pro trubky potažené PVC	49165102	045242771288
d.	Závitové čelistní vložky pro trubky	Speciální závitorezné čelisti na trubky potažené PVC	49165104	045242833627
e.	Sada adaptérů pro závitorez pro Ridgid 11-R	Sada adaptérů pro závitorez pro Ridgid	4932478838	4058546361204
f.	Sada adaptérů pro závitorez pro REMS	Sada adaptérů pro závitorez pro REMS	4932478839	4058546361211
g.	Sada adaptérů pro závitorez pro Rothenberger	Sada adaptérů pro závitorez pro Rothenberger	4932478840	4058546361228
h.	Minerální olej do závitorezu na trubky 5 litrů	5l kanistr závitorezného oleje pro použití se závitorezem MX FUEL™	4932493462	4058546483333
i.	Syntetický olej do závitorezu na trubky 5 litrů	5l kanistr závitorezného oleje pro použití se závitorezem MX FUEL™	4932493463	4058546483340



## SYSTÉMOVÉ PŘÍSLUŠENSTVÍ - HLAVY K ZÁVITOŘEZU

- Až o 50 % lehčí než konkurenční závitorezné hlavy
- Kapacita závitů od 1/2" do 2"
- Závitorezné hlavy vždy obsahují sadu zápustek ze slitiny BSPT

	Charakteristika produktu	Vhodné pro závitorez Milwaukee	Velikost závitů [palec]	Typ	Obj. č.	EAN kód
a.	FPT2H 1/2" BSPT Alloy	FPT2H BSPT slitinová hlava 1/2"	M18 FPT2	1/2	Slitina BSPT	4932480239 4058546405243
	FPT2H 3/4" BSPT Alloy	FPT2H BSPT slitinová hlava 3/4"	M18 FPT2	3/4	Slitina BSPT	4932480240 4058546405250
	FPT2H 1" BSPT Alloy	FPT2H BSPT slitinová hlava 1"	M18 FPT2	1	Slitina BSPT	4932480241 4058546405267
	FPT2H 1-1/4" BSPT Alloy	FPT2H BSPT slitinová hlava 1 1/4"	M18 FPT2	1 1/4	Slitina BSPT	4932480242 4058546405274
	FPT2H 1-1/2" BSPT Alloy	FPT2H BSPT slitinová hlava 1 1/2"	M18 FPT2	1 1/2	Slitina BSPT	4932480243 4058546405281
	FPT2H 2" BSPT Alloy	FPT2H BSPT slitinová hlava 2"	M18 FPT2	2	Slitina BSPT	4932480244 4058546405298
b.	FPT114H 1/2" BSPT Alloy	FPT114H BSPT slitinová hlava 1/2"	M18 FPT114	1/2	Slitina BSPT	4932480245 4058546405304
	FPT114H 3/4" BSPT Alloy	FPT114H BSPT slitinová hlava 3/4"	M18 FPT114	3/4	Slitina BSPT	4932480246 4058546405311
	FPT114H 1" BSPT Alloy	FPT114H BSPT slitinová hlava 1"	M18 FPT114	1	Slitina BSPT	4932480247 4058546405328
	FPT114H 1-1/4" BSPT Alloy	FPT114H BSPT slitinová hlava	M18 FPT114	1 1/4	Slitina BSPT	4932480248 4058546405335
c.	FPT2HK BSPT Alloy	FPT2HK BSPT sada Packout slitinová hlava	M18 FPT2	1/2", 3/4", 1", 1 1/4", 1 1/2", 2"	Slitina BSPT	4932480249 4058546405342
d.	FPT114HK BSPT Alloy	FPT114HK BSPT sada Packout slitinová hlava	M18 FPT114	1/2", 3/4", 1", 1 1/4"	Slitina BSPT	4932480250 4058546405359
e.	PTR2 DH NPT	NPT hlavy pro závitorez 2" MX FUEL™ s ONE-KEY™	MXF PTR2	1/2"-2"	NPT	49165100 045242771264
	PTR2 DH BSPT	BSPT hlavy pro závitorez 2" MX FUEL™ s ONE-KEY™	MXF PTR2	1/2"-2"	BSPT	49165103 045242810109



## SYSTÉMOVÉ PŘÍSLUŠENSTVÍ - ČELISTI K ZÁVITOŘEZU

- Vysoce výkonné čelisti pro závitorez jsou zárukou dokonalých závitů a dlouhotrvající výkonnosti při použití se závitorezy MILWAUKEE®
- Čelisti jsou k dispozici ve dvou typech geometrie závitů: BSPT (British Standard Pipe Taper) a NPT (National Taper Pipe)
- Čelisti jsou k dispozici ve dvou rozdílných variantách: Čelisti ze slitiny pro dlouhotrvající výkonnost na černých a pozinkovaných trubkách a čelisti HS pro nejlepší výsledky na trubkách z nerezové oceli

	Typ	Velikost závitů [palec]	Fits Milwaukee pipe threader	Obj. č.	EAN kód
a.	Čelisti 1/2" NPT HS	NPT HS	1/2	M18 FPT114, M18 FPT2	48361107 045242608713
	Čelisti 3/4" NPT HS	NPT HS	3/4	M18 FPT114, M18 FPT2	48361108 045242608720
	Čelisti 1" NPT HS	NPT HS	1	M18 FPT114, M18 FPT2	48361109 045242608737
	Čelisti 1 1/4" NPT HS	NPT HS	1 - 1/4	M18 FPT114, M18 FPT2	48361110 045242608744
	Čelisti 1 1/2" NPT HS	NPT HS	1 - 1/2	M18 FPT114, M18 FPT2	48361111 045242608751
	Čelisti 2" NPT HS	NPT HS	2	M18 FPT114, M18 FPT2	48361112 045242608768
b.	Čelisti 1/2" BSPT slitina	BSPT slitina	1/2	M18 FPT114, M18 FPT2	4932480227 4058546405120
	Čelisti 3/4" BSPT slitina	BSPT slitina	3/4	M18 FPT114, M18 FPT2	4932480228 4058546405137
	Čelisti 1" BSPT slitina	BSPT slitina	1	M18 FPT114, M18 FPT2	4932480229 4058546405144
	Čelisti 1 1/4" BSPT slitina	BSPT slitina	1 - 1/4	M18 FPT114, M18 FPT2	4932480230 4058546405151
	Čelisti 1 1/2" BSPT slitina	BSPT slitina	1 - 1/2	M18 FPT114, M18 FPT2	4932480231 4058546405168
	Čelisti 2" BSPT slitina	BSPT slitina	2	M18 FPT114, M18 FPT2	4932480232 4058546405175
c.	Čelisti 1/2" BSPT HS	BSPT HS	1/2	M18 FPT114, M18 FPT2	4932480233 4058546405182
	Čelisti 3/4" BSPT HS	BSPT HS	3/4	M18 FPT114, M18 FPT2	4932480234 4058546405199
	Čelisti 1" BSPT HS	BSPT HS	1	M18 FPT114, M18 FPT2	4932480235 4058546405205
	Čelisti 1 1/4" BSPT HS	BSPT HS	1 - 1/4	M18 FPT114, M18 FPT2	4932480236 4058546405212
	Čelisti 1 1/2" BSPT HS	BSPT HS	1 - 1/2	M18 FPT114, M18 FPT2	4932480237 4058546405229
	Čelisti 2" BSPT HS	BSPT HS	2	M18 FPT114, M18 FPT2	4932480238 4058546405236
d.	PTR2D 1/2" - 3/4" NPT HSS	NPT HSS	1/2 - 3/4	MXF PTR2	48361205 045242745876
	PTR2D 1" - 2" NPT HSS	NPT HSS	1 - 2	MXF PTR2	48361206 045242745906
e.	PTR2D 1/2" - 3/4" BSPT slitina	BSPT slitina	1/2 - 3/4	MXF PTR2	4932492924 4058546477950
	PTR2D 1" - 2" BSPT slitina	BSPT slitina	1 - 2	MXF PTR2	4932492925 4058546477967
f.	PTR2D 1/2" - 3/4" BSPT HS	BSPT HSS	1/2 - 3/4	MXF PTR2	4932492926 4058546477974
	PTR2D 1" - 2" BSPT HS	BSPT HSS	1 - 2	MXF PTR2	4932492927 4058546477981
g.	PTR2D 1/2" - 3/4" BSPT HSS	BSPT HSS	1/2 - 3/4	MXF PTR2	4932492928 4058546477998
	PTR2D 1" - 2" BSPT HSS	BSPT HSS	1 - 2	MXF PTR2	4932492929 4058546478001

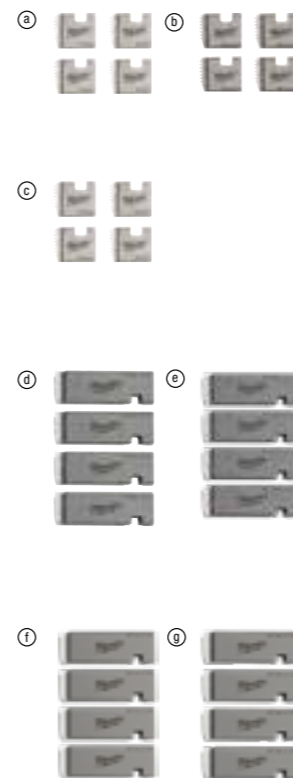

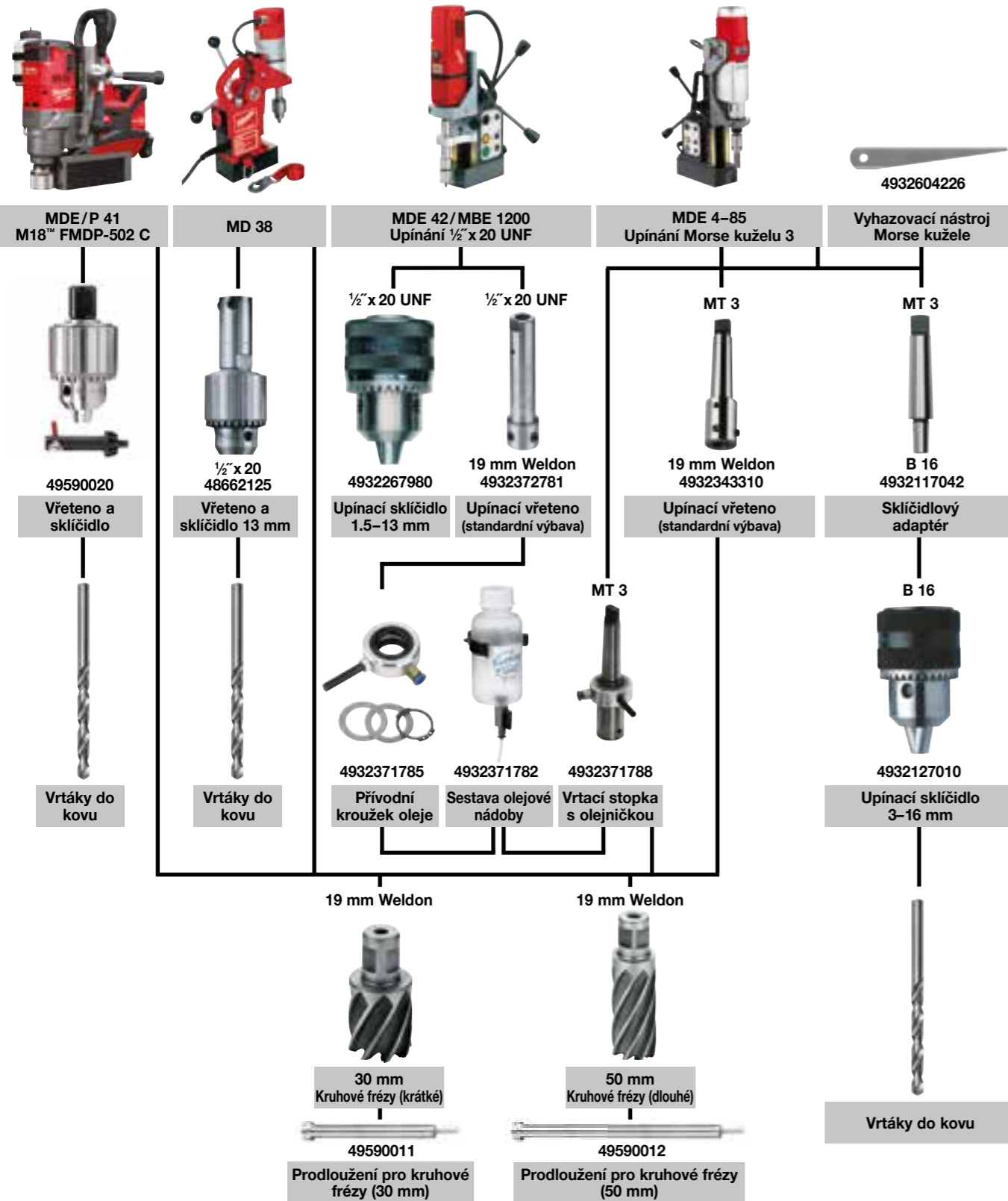
**SYSTÉMOVÉ PŘÍSLUŠENSTVÍ - MAGNETICKÉ VRTACÍ STOJANY**

**SYSTÉMOVÉ PŘÍSLUŠENSTVÍ - MOKRÉ DIAMANTOVÉ VRTÁNÍ**

Charakteristika produktu	Vhodné pro DD3 152	Vhodné pro DCM2 250C a DCM2 350C	MXF DCD150	Vhodné pro MXF DCD350	Obj. č.	EAN kód
a Upevňovací sada do betonu	✓	✓	✓	✓	4932399731	4002395363827
Otevřený klíč 1 3/8". K přidržení vřetena motoru při odstraňování jádrové korunky.		✓			49964705	04524222766
Klíč 32 mm. K přidržení vřetena motoru při odstraňování jádrové korunky.	✓				4931428009	4002395844791
Plochý klíč otevřený 41 mm. Ke snímání jádrové korunky z vřetena motoru.	✓	✓		✓	4931428010	4002395844807
b Unášec FIXTEC. Vhodný pro všechny diamantové motory s rozměrem vřetena 1 1/4". Zabraňuje, aby se jádrová korunka na vřetenu stroje zasekla příliš pevně. Jádrovou korunku lze pak uvolnit a sejmut s vyvinutím minimálního úsilí.	✓	✓			4932352053	4002395367108
Adaptér vnitřní závit - vnitřní závit s 1 1/4" na 1/2". Umožňuje spojení dvou jádrových diamantových korunek <50 mm s vřetenovým závitem 1 1/4".	✓	✓		✓	4932352627	4002395372850
c Hřídel s prodlouženým vnitřním / vnějším závitem 1 1/4", délka 300 mm.	✓	✓	✓	✓	4932399724	4002395363759
Hřídel s prodlouženým vnitřním / vnějším závitem 1 1/4", délka 500 mm.	✓	✓	✓	✓	4932399725	4002395363766
d Teleskopické prodloužení. Prodlužovací tyč používaná k připevnění vrtací soupravy k zemi místo kotvicích šroubů. Maximální zatížení 500 kg a nastavitelná délka od 1,8 do 2,9 m.	✓	✓	✓		4932399732	4002395363834
e Vakuová pumpa VP6	✓	✓	✓	✓	4932352094	4002395367474
f Vakuová deska. Vyměnitelný těsnicí gumový pásek 4931428665	✓				4932352676	4002395373345
g Nádrž na vodu WT 10	✓	✓	✓	✓	4932399726	4002395363773
h Kroužek na zachycení vody. Pro použití s vrtací soupravou DR 152 T. Pro použití s max. Ø 152 mm					4932352677	4002395373352
Výměnný gumový kruh pro DR 152 T					4932352678	4002395373369
i Kroužek na zachycení vody max. Ø 180 mm			✓		4932399727	4002395363780
Výměnný gumový kruh pro DR 250 TV			✓		4932399729	4002395363803
i Kroužek na zachycení vody. Pro použití s vrtací soupravou DR 350 T. Pro použití s max. Ø 300 mm					4932399728	4002395363797
Výměnný gumový kruh pro DR 350 T					4932399730	4002395363810
j Distanční vložka T = 50 mm. Musí být instalována mezi vrtací soupravou a korunkami motoru > 250 mm, max. 350 mm. Příkládána k vrtací soupravě DR 350 T		✓			4932399736	4002395363872
k Rychloupínací destička pro montáž motoru k motorům Milwaukee. Příkládána k vrtacím soupravám DR 250 TV a DR 350 T		✓			4932399733	4002395363841
Kroužek pro zachycení vody pro vrtání za mokra. Univerzální použití s diamantovými jádrovými vrtáčkami. Pro použití s korunkami o průměru max. 152 mm	✓	✓	✓	✓	4932478073	4058546340063



## SYSTÉMOVÉ PŘÍSLUŠENSTVÍ - ČISTIČE ODPADŮ

	Charakteristika produktu	Vhodné pro čističe odpadů M12BDC6, M12 BDC8	Vhodné pro čističe odpadů M18 FDCPF8, M18 FDCPF10	Vhodné pro čističe odpadů M18 FFSDC16, M18 FFSDC13, M18 FFSDC10	Vhodné pro čističku odpadů MXF LSDP	Obj. č.	EAN kód	
Otevřená vinutá spirála SD	Spirála s otevřenou špičkou 16 mm x 15 m			✓		48532775	045242513109	
Uzavřená vinutá spirála HH	Spirála Ø 6 mm x 7,6 m	✓				48532573	045242471270	
	Spirála Ø 8 mm x 7,6 m - otočná	✓				48532572	045242364206	
	Spirála Ø 6 mm x 7,6 m - otočná	✓				48532574	045242471287	
	Spirála 6 mm x 10,5 m pro M18PF		✓			48532671	045242482740	
	6 mm x 15 m spirála pro buben M18PF		✓			48532672	045242482757	
	Spirála Ø 8 mm x 7,6 m	✓				48532571	045242364213	
	Spirála 8 mm x 10,5 m pro M18PF		✓			48532673	045242482764	
	8 mm x 15 m spirála pro buben M18PF		✓			48532674	045242482771	
	Spirála 10 mm x 10,5 m pro M18PF		✓			48532675	045242482788	
	Spirála Ø 6 mm x 7,6 m - otočná, s bubnem	✓				48532581	045242480586	
	Spirála Ø 6 mm x 7,6 m - otočná, s bubnem	✓				48532582	045242480593	
	Spirála Ø 8 mm x 7,6 m - otočná, s bubnem	✓				48532583	045242480609	
	Spirála Ø 8 mm x 7,6 m - otočná, s bubnem	✓				48532584	045242480616	
	Uzavřená vinutá spirála SD	Spirála 8 mm x 23 m			✓		48532772	
Spirála 10 mm x 15 m				✓		48532773	045242513086	
Spirála 13 mm x 15 m				✓		48532774	045242513093	
Spojovací koncovka vnitřního jádra 16 mm x 7,6 m				✓		4932471701	4058546296001	
Spojovací koncovka vnitřního jádra 16 mm x 15,2 m				✓		4932471702	4058546296018	
Spojovací koncovka vnitřního jádra 20 mm x 7,6 m				✓		4932471703	4058546296025	
Spojovací koncovka vnitřního jádra 20 mm x 15,2 m				✓		4932471704	4058546296032	
Spojovací koncovka kotvení spirály 16 mm				✓		4932471707	4058546296063	
Spojovací koncovka hlavní spirály 16 mm x 60 cm				✓		4932471708	4058546296070	
Spojovací koncovka hlavní spirály 20 mm x 600 mm			✓		4932471709	4058546296087		
Čistící hlavice HH	Malá čistící hlavice pro spirály 10, 13, 16 mm		✓	✓		48532681	045242503803	
Řezák tuku C	Malá řezačka tuku C ke spirálám 10, 13, 16 mm		✓	✓		48532684	045242503834	
Řezák C střední	Řezák C střední pro spirály 10, 13, 16 mm		✓	✓		48532789	045242006137	
Řetězová koncovka SD	75 mm řetězová koncovka ke spirálám 16 mm a 20 mm 100 mm řetězová koncovka ke spirálám 16 mm a 20 mm			✓		48532837	4058546323448	
Kloubová hlava HH	Malá kloubová hlava ke spirálám 10, 13, 16 mm		✓	✓		48532682	045242503810	
Kloubová hlava SD	Střední kloubová hlava ke spirálám 10, 13, 16 mm		✓	✓		48532787	045242006113	
Čistící vrták SD	Čistící vrták ke spirálám 16 mm a 20 mm Střední čistící vrták ke spirálám 10, 13, 16 mm			✓		48532831	4058546323387	
Sady hlavic HH	Malá sada hlavic ke spirálám 10, 13, 16 mm		✓	✓		48532685	045242503841	
Sady hlavic SD	Střední sada hlavic na čištění odpadů ke spirálám 10, 13, 16 mm 5ks Sada koncovek a hlavic ke spirálám 16 mm a 20 mm 9 ks		✓	✓		48532790	045242006144	
Malý křížový vrták SD	Malý křížový vrták ke spirálám 16 mm a 20 mm Střední křížový vrták ke spirálám 16 mm a 20 mm			✓		48532835	4058546323424	
Řezák kořenů SD	75 mm řezák kořenů ke spirálám 16 mm a 20 mm			✓		48532832	4058546323394	
	100 mm řezák kořenů ke spirálám 16 mm a 20 mm			✓		48532833	4058546323400	
	150 mm řezák kořenů ke spirálám 16 mm a 20 mm			✓		48532834	4058546323417	
Rýčový nástavec HH	Rýčový nástavec ke spirálám 10, 13, 16 mm		✓	✓		48532683	045242503827	
Rýčový nástavec SD	Rýčový nástavec ke spirálám 10, 13, 16 mm		✓	✓		48532788	045242006120	
Přímý vrták SD	Přímý vrták ke spirálám 16 mm a 20 mm			✓		48532830	4058546323370	
Automatický posuv SWITCH PACK™ pro řadu M18 FFSDC	Automatický posuv SWITCH PACK™ pro řadu M18 FFSDC			✓		4932471993	4058546298920	
Vodící hadice pro automatický posuv SWITCH PACK™	Vodící hadice pro automatický posuv SWITCH PACK™			✓		4932471994	4058546298937	
Základní deska pro automatický posuv SWITCH PACK™	Základní deska pro automatický posuv SWITCH PACK™			✓		4932478225	4058546344023	
SWITCH PACK™ buben	SWITCH PACK™ buben pro řadu M18 FFSDC			✓		4932464277	4058546222222	
Vodící hadice pro MXFLSDP	Vodící hadice pro MXFLSDP			✓		4932478110	4058546340421	
Trn	Trn ke všem čistícím odpadům		✓	✓	✓	4932471717	4058546296162	

## SYSTÉMOVÉ PŘÍSLUŠENSTVÍ - SEKČNÍ ČISTIČE POTRUBÍ

	Charakteristika produktu	Vhodné pro sekční čističku M18 FCSSM	Vhodné pro sekční čističku M18 FSSM	Obj. č.	EAN kód		
Otevřená vinutá spirála SM	Spojovací koncovka otevřené vinuté spirály 16 mm x 2,3 m	✓			4932478413	4058546346041	
	Spojka otevřené vinuté spirály s vnitřním jádrem 16 mm x 2,3 m	✓			4932478414	4058546346058	
	Spojovací koncovka otevřené vinuté spirály s vnitřním jádrem 22 mm x 4,5 m	✓	✓		4932478415	4058546346065	
	22 mm x 4,5 m otevřená vinutá spirála	✓	✓		4932471712	4058546296117	
	Sada 7x 22 mm x 4,5 m otevřená vinutá spirála	✓	✓		4932471713	4058546296124	
	32 mm x 4,5 m otevřená vinutá spirála		✓		4932471710	4058546296094	
	32 mm x 4,5 m heavy duty otevřená vinutá spirála		✓		4932471711	4058546296100	
Čistící spirála SM	Zakulacená čistící hlavice pro spirály 16 mm	✓			48533811	4058546346133	
	Přímá čistící hlavice pro spirály 16 mm	✓			48533812	4058546346126	
Čistící vrták SM	Čistící vrták pro spirály 16 mm	✓			48533813	4058546346140	
	Malý čistící vrták pro spirály 22 mm	✓	✓		48533828	4058546346089	
	Čistící vrták střední pro spirály 22 mm	✓	✓		48533831	4058546323479	
	Čistící vrták pro spirály 32 mm	✓	✓		48534831	4058546323561	
Rýčový nástavec SM	Extra malý rýčový nástavec pro spirály 16 mm	✓			48533814	4058546346157	
	Malý rýčový nástavec pro spirály 16 mm	✓			48533815	4058546346164	
	Malý rýčový nástavec pro spirály 22 mm	✓	✓		48533827	4058546346096	
	Malý rozpojovací klíč pro spirály 22 mm	✓	✓		48533835	4058546323516	
	Střední rozpojovací klíč pro spirály 22 mm	✓	✓		48533836	4058546323523	
	Malý rozpojovací klíč pro spirály 32 mm		✓		48534835	4058546323608	
	Střední rozpojovací klíč pro spirály 32 mm		✓		48534836	4058546323615	
Pružinový čistící SM	Pružinový čistící pro spirály 16 mm	✓			48533816	4058546346171	
	Pružinový čistící pro spirály 22 mm	✓	✓		48533826	4058546346102	
Řezák na kořeny SM	Řezák na kořeny 50 mm pro spirály 22 mm	✓	✓		48533825	4058546346119	
	75 mm řezák na kořeny pro spirály 22 mm	✓	✓		48533832	4058546323486	
	100 mm řezák na kořeny pro spirály 22 mm	✓	✓		48533833	4058546323493	
	150 mm řezák na kořeny pro spirály 22 mm	✓	✓		48533834	4058546323509	
	75 mm řezák na kořeny pro spirály 32 mm		✓		48534832	4058546323578	
	100 mm řezák na kořeny pro spirály 32 mm		✓		48534833	4058546323585	
Přímý vrták SM	150 mm řezák na kořeny pro spirály 32 mm		✓		48534834	4058546323592	
	Malá přímá čistící spirála pro spirály 22 mm	✓	✓		48533829	4058546346072	
	Přímý vrták střední pro spirály 22 mm	✓	✓		48533830	4058546323462	
Řetězová koncovka SM	Přímý vrták pro spirály 32 mm		✓		48534830	4058546323554	
	75 mm řezačka tuku pro spirály 22 mm	✓	✓		48533837	4058546323530	
	100 mm řezačka tuku pro spirály 22 mm	✓	✓		48533838	4058546323547	
	75 mm řezačka tuku pro spirály 32 mm		✓		48534837	4058546323622	
Sada koncovek SM	100 mm řezačka tuku pro spirály 32 mm		✓		48534838	4058546323639	
	Sada koncovek na spirálu 22 mm 9 ks	✓	✓		48533840	4058546296148	
	Sada koncovek na spirálu 32 mm 9 ks		✓		48534839	4058546296155	
Malá vodící hadice	Malá vodící hadice pro FCSSM	✓			4932478410	4058546346010	
Střední vodící hadice	Střední vodící hadice pro FCSSM	✓			4932478409	4058546346003	
Velká vodící hadice	Velká vodící hadice pro M18 FSSM		✓		4932471720	4058546296193	
Buben na kabel	Buben pro spirály 16 mm	✓			4932478412	4058546346034	
	Buben pro spirály 22 mm	✓	✓		4932478411	4058546346027	
	Buben pro spirály 32 mm		✓		4932471719	4058546296186	
Trn	Trn ke všem čistícím odpadům	✓	✓		4932471717	4058546296162	

**SYSTEMOVÉ PŘÍSLUŠENSTVÍ - LISOVACÍ ČELISTI**

Profil čelisti	Vhodný pro následující dodavatele trubek	Vhodné pro lis Milwaukee	Nominální velikost	Vhodné pro nářadí	Popis	Potřebuje	Obj. č.	EAN kód
a.	Geberit: Mapress VSH: X-Press Eurotubi Raccorderie Metallique Rubinetteria Bresciane Sanha: Nirosan Pegler Yorkshire	M12 HPT, M12 ONEHPT	12	M12	J12-M12	-	4932430243	4002395379040
		M12 HPT, M12 ONEHPT	15	M12	J12-M15	-	4932430245	4002395379064
		M12 HPT, M12 ONEHPT	18	M12	J12-M18	-	4932430247	4002395379088
		M12 HPT, M12 ONEHPT	22	M12	J12-M22	-	4932430249	4002395379101
		M12 HPT, M12 ONEHPT	28	M12	J12-M28	-	4932430251	4002395379125
		M12 HPT, M12 ONEHPT	35	M12	J12-M35	-	4932430253	4002395379149
		M18 HPT, M18 BLHPT	12	M18	J18-M12	-	4932430244	4002395379057
		M18 HPT, M18 BLHPT	15	M18	J18-M15	-	4932430246	4002395379071
		M18 HPT, M18 BLHPT	18	M18	J18-M18	-	4932430248	4002395379095
		M18 HPT, M18 BLHPT	22	M18	J18-M22	-	4932430250	4002395379118
b.		M18 HPT, M18 BLHPT	28	M18	J18-M28	-	4932430252	4002395379132
		M12 HPT	35	M18	J18-M35	-	4932430254	4002395379156
		M18 HPT, M18 BLHPT	42	M18	RJ18-M42	RJA-1	4932430255	4002395379163
		M18 HPT, M18 BLHPT	54	M18	RJ18-M54	RJA-1	4932430256	4002395379170
		M18 HPT, M18 BLHPT	-	-	RJA-1	-	4932430307	4002395379682
		M18 BLHPTXL	76.1	M18	RJ18XL-M76.1	RJAXL-1	4932479458	4058546372521
		M18 BLHPTXL	88.9	M18	RJ18XL-M88.9	RJAXL-1	4932479459	4058546372538
		M18 BLHPTXL	108	M18	RJ18XL-M108	RJAXL-1 a RJAXL-2	4932479460	4058546372545
		M18 BLHPTXL	-	M18	RJAXL-1	-	4932479451	4058546372453
		M18 BLHPTXL	-	M18	RJAXL-2	-	4932479452	4058546372460

Profil čelisti	Vhodný pro následující dodavatele trubek	Vhodné pro lis Milwaukee	Nominální velikost	Vhodné pro nářadí	Charakteristika produktu	Potřebuje	Obj. č.	EAN kód
a.	Viega Comap IBP Sanha: Nirosan	M12 HPT, M12 ONEHPT	12	M12	J12-V12	-	4932430260	4002395379217
		M12 HPT, M12 ONEHPT	14	M12	J12-V14	-	4932451660	4002395273423
		M12 HPT, M12 ONEHPT	15	M12	J12-V15	-	4932430262	4002395379231
		M12 HPT, M12 ONEHPT	16	M12	J12-V16	-	4932451661	4002395273430
		M12 HPT, M12 ONEHPT	18	M12	J12-V18	-	4932430264	4002395379255
		M12 HPT, M12 ONEHPT	22	M12	J12-V22	-	4932430266	4002395379279
		M12 HPT, M12 ONEHPT	28	M12	J12-V28	-	4932430268	4002395379293
		M12 HPT, M12 ONEHPT	35	M12	J12-V35	-	4932430270	4002395379316
		M18 HPT, M18 BLHPT	12	M18	J18-V12	-	4932430261	4002395379224
		M18 HPT, M18 BLHPT	14	M18	J18-V14	-	4932471086	4058546287146
		M18 HPT, M18 BLHPT	15	M18	J18-V15	-	4932430263	4002395379248
		M18 HPT, M18 BLHPT	16	M18	J18-V16	-	4932471087	4058546287153
		M18 HPT, M18 BLHPT	18	M18	J18-V18	-	4932430265	4002395379262
		M18 HPT, M18 BLHPT	22	M18	J18-V22	-	4932430267	4002395379286
b.		M18 HPT, M18 BLHPT	28	M18	J18-V28	-	4932430269	4002395379309
		M18 HPT, M18 BLHPT	35	M18	J18-V35	-	4932430271	4002395379323
		M18 HPT, M18 BLHPT	42	M18	RJ18-V42	RJA-1	4932430272	4002395379330
		M18 HPT, M18 BLHPT	54	M18	RJ18-V54	RJA-1	4932430273	4002395379347
		M18 HPT, M18 BLHPT	-	M18	RJA-1	-	4932430307	4002395379682
		M18 BLHPT, M18 ONEBLHPT	76.1	M18	RJ18-V76.1	RJAV-2	4932479455	4058546372491
		M18 BLHPT, M18 ONEBLHPT	88.9	M18	RJ18-V88.9	RJAV-2	4932479456	4058546372507
		M18 BLHPT, M18 ONEBLHPT	108	M18	RJ18-V108	RJAV-2	4932479457	4058546372514
		M18 BLHPT, M18 ONEBLHPT	-	M18	RJAV-2	-	4932479604	4058546373986

Profil čelisti	Vhodný pro následující dodavatele trubek	Vhodné pro lis Milwaukee	Nominální velikost	Vhodné pro nářadí	Popis	Potřebuje	Obj. č.	EAN kód
a.	ALB Uponor: Unipipe, Airpipe Kan: Kan-therm Wavin: Press-Systeme Frankische: Alpex F50	M12 HPT, M12 ONEHPT	14	M12	J12-U14	-	4932430291	4002395379521
		M12 HPT, M12 ONEHPT	16	M12	J12-U16	-	4932430293	4002395379545
		M12 HPT, M12 ONEHPT	18	M12	J12-U18	-	4932430295	4002395379569
		M12 HPT, M12 ONEHPT	20	M12	J12-U20	-	4932430297	4002395379583
		M12 HPT, M12 ONEHPT	25	M12	J12-U25	-	4932430299	4002395379606
		M12 HPT, M12 ONEHPT	32	M12	J12-U32	-	4932430301	4002395379620
		M12 HPT, M12 ONEHPT	40	M12	J12-U40	-	4932430303	4002395379644
		M18 HPT, M18 BLHPT	14	M18	J18-U14	-	4932430292	4002395379538
		M18 HPT, M18 BLHPT	16	M18	J18-U16	-	4932430294	4002395379552
		M18 HPT, M18 BLHPT	18	M18	J18-U18	-	4932430296	4002395379576
b.	Profi DW Verbundrohr Multitubo IBP->B-Flex KE Kelit: Kelit Kelox Jupiter: Heizsystem	M18 HPT, M18 BLHPT	20	M18	J18-U20	-	4932430298	4002395379590
		M18 HPT, M18 BLHPT	25	M18	J18-U25	-	4932430300	4002395379613
		M18 HPT, M18 BLHPT	32	M18	J18-U32	-	4932430302	4002395379637
		M18 HPT, M18 BLHPT	40	M18	RJ18-U40	RJA-1	4932430304	4002395379651
		M18 HPT, M18 BLHPT	50	M18	RJ18-U50	RJA-1	4932430305	4002395379668
		M18 HPT, M18 BLHPT	63	M18	RJ18-U63	RJA-1	4932430306	4002395379675
		M18 HPT, M18 BLHPT	-	M18	RJA-1	-	4932430307	4002395379682



Profil čelisti	Vhodný pro následující dodavatele trubek	Vhodné pro lis Milwaukee	Nominální velikost	Vhodné pro nářadí	Popis	Potřebuje	Obj. č.	EAN kód
a.	Geberit: Mepla & Mepla Therm	M12 HPT, M12 ONEHPT	16	M12	J12-G16	-	4932464217	4058546221621
		M12 HPT, M12 ONEHPT	20	M12	J12-G20	-	4932464218	4058546221638
		M12 HPT, M12 ONEHPT	26	M12	J12-G26	-	4932464219	4058546221645
		M12 HPT, M12 ONEHPT	32	M12	J12-G32	-	4932464220	4058546221652
		M12 HPT, M12 ONEHPT	40	M12	J12-G40	-	4932464221	4058546221669
		M18 HPT, M18 BLHPT	16	M18	J18-G16	-	4932464544	4058546224899
		M18 HPT, M18 BLHPT	20	M18	J18-G20	-	4932464545	4058546224905
		M18 HPT, M18 BLHPT	26	M18	J18-G26	-	4932464546	4058546224912
		M18 HPT, M18 BLHPT	32	M18	J18-G32	-	4932464547	4058546224929
		M18 HPT, M18 BLHPT	40	M18	J18-G40	-	4932464548	4058546224936
b.		M18 HPT, M18 BLHPT	50	M18	J18-G50	-	4932464549	4058546224943

Profil čelisti	Vhodný pro následující dodavatele trubek	Vhodné pro lis Milwaukee	Nominální velikost	Vhodné pro nářadí	Popis	Potřebuje	Obj. č.	EAN kód
a.	ALB Comap Frankische Henco (nur TH14 - TH25 ) IPA Sanha Tiemme	M12 HPT, M12 ONEHPT	14	M12	J12-TH14	-	4932430274	4002395379354
		M12 HPT, M12 ONEHPT	16	M12	J12-TH16	-	4932430276	4002395379378
		M12 HPT, M12 ONEHPT	18	M12	J12-TH18	-	4932430278	4002395379392
		M12 HPT, M12 ONEHPT	20	M12	J12-TH20	-	4932430280	4002395379415
		M12 HPT, M12 ONEHPT	25	M12	J12-TH25	-	4932430282	4002395379439
		M12 HPT, M12 ONEHPT	26	M12	J12-TH26	-	4932430283	4002395379446
		M12 HPT, M12 ONEHPT	32	M12	J12-TH32	-	4932430285	4002395379460
		M12 HPT, M12 ONEHPT	40	M12	J12-TH40	-	4932430287	4002395379484
		M18 HPT, M18 BLHPT	14	M18	J18-TH14	-	4932430275	4002395379361
		M18 HPT, M18 BLHPT	16	M18	J18-TH16	-	4932430277	4002395379385
		M18 HPT, M18 BLHPT	18	M18	J18-TH18	-	4932430279	4002395379408
		M18 BLHPT, M18 HPT	20	M18	J18-TH20	-	4932430281	4002395379422
		M18 HPT, M18 BLHPT	25	M18	J18-TH25	-	4932430355	4002395380169
		b.		M18 HPT, M18 BLHPT	26	M18	J18-TH26	-
M18 HPT, M18 BLHPT	32			M18	J18-TH32	-	4932430286	4002395379477
M18 BLHPT, M18 HPT	40			M18	RJ18-TH40	RJA-1	4932430288	4002395379491
M18 HPT, M18 BLHPT	50			M18	RJ18-TH50	RJA-1	4932430289	4002395379507
M18 HPT, M18 BLHPT	63			M18	RJ18-TH63	RJA-1	4932430290	4002395379514
M18 HPT, M18 BLHPT	-			M18	RJA-1	-	4932430307	4002395379682

Profil čelisti	Vhodný pro následující dodavatele trubek	Vhodné pro lis Milwaukee	Nominální velikost	Vhodné pro nářadí	Popis	Potřebuje	Obj. č.	EAN kód		
a.	Viega: Mega Press	M18 BLHPT, M18 ONE-BLHPT, M18 BLHPTXL	1/2"	M18	J18-MP1/2"	-	4932479442	4058546372361		
		M18 BLHPT, M18 ONE-BLHPT, M18 BLHPTXL	3/4"	M18	J18-MP3/4"	-	4932479443	4058546372378		
		M18 BLHPT, M18 ONE-BLHPT, M18 BLHPTXL	1"	M18	J18-MP1"	-	4932479444	4058546372385		
		M18 BLHPT, M18 ONE-BLHPT, M18 BLHPTXL	1 1/4"	M18	RJ18-MP1 1/4"	RJA-1	4932479445	4058546372392		
		M18 BLHPT, M18 ONE-BLHPT, M18 BLHPTXL	1 1/2"	M18	RJ18-MP1 1/2"	RJA-1	4932479446	4058546372408		
		M18 BLHPT, M18 ONE-BLHPT, M18 BLHPTXL	2"	M18	RJ18-MP2"	RJA-1	4932479447	4058546372415		
		b.		M18 BLHPTXL	2 1/2"	M18	RJ18XL-MP2 1/2"	RJAXL-1	4932479448	4058546372422
				M18 BLHPTXL	3"	M18	RJ18XL-MP3"	RJAXL-1	4932479449	4058546372439
				M18 BLHPTXL	4"	M18	RJ18XL-MP4"	RJAXL-1	4932479450	4058546372446
				M18 BLHPTXL	-	M18	RJAXL-1	-	4932479451	4058546372453

Profil čelisti	Vhodný pro následující dodavatele trubek	Vhodné pro lis Milwaukee	Nominální velikost	Vhodné pro nářadí	Popis	Potřebuje	Obj. č.	EAN kód
a.	Geberit FlowFit	M12 HPT, M12 ONEHPT	16-40	M12	J12-FF 16-40	-	4932480981	4058546412661
		M18 BLHPT, M18 ONEBLHPT	16-40	M18	J18-FF 16-40	-	4932480982	4058546412678
		M18 BLHPT, M18 ONEBLHPT	50-75	M18	J18-FF 50-75	-	4932480983	4058546412685



## SYSTEMOVÉ PŘÍSLUŠENSTVÍ - LISOVACÍ ČELISTI

Profil čelisti	Vhodný pro následující dodavatele trubek	Vhodné pro lisovací Milwaukее	Nominální velikost	Vhodné pro nářadí	Popis	Potřebuje	Obj. č.	EAN kód	
a.		M12 HPT, M12 ONEHPT	12	M12	J12-M12 Geberit	-	4932480879	4058546411640	
		M12 HPT, M12 ONEHPT	15	M12	J12-M15 Geberit	-	4932480880	4058546411657	
		M12 HPT, M12 ONEHPT	18	M12	J12-M18 Geberit	-	4932480881	4058546411664	
		M12 HPT, M12 ONEHPT	22	M12	J12-M22 Geberit	-	4932480882	4058546411671	
		M12 HPT, M12 ONEHPT	28	M12	J12-M28 Geberit	-	4932480883	4058546411688	
b.	M	Geberit: Mapress	M12 HPT, M12 ONEHPT	35	M12	J12-M35 Geberit	-	4932480884	4058546411695
			M18 BLHPT, M18 ONEBLHPT	12	M18	J18-M12 Geberit	-	4932480885	4058546411701
			M18 BLHPT, M18 ONEBLHPT	15	M18	J18-M15 Geberit	-	4932480886	4058546411718
			M18 BLHPT, M18 ONEBLHPT	18	M18	J18-M18 Geberit	-	4932480887	4058546411725
			M18 BLHPT, M18 ONEBLHPT	22	M18	J18-M22 Geberit	-	4932480888	4058546411732
			M18 BLHPT, M18 ONEBLHPT	28	M18	J18-M28 Geberit	-	4932480889	4058546411749
			M18 BLHPT, M18 ONEBLHPT	35	M18	J18-M35 Geberit	-	4932480890	4058546411756



Profil čelisti	Vhodný pro následující dodavatele trubek	Vhodné pro lisovací Milwaukее	Nominální velikost	Vhodné pro nářadí	Popis	Potřebuje	Obj. č.	EAN kód	
a.		M12 HPT, M12 ONEHPT	16	M12	J12-G16 Geberit	-	4932480891	4058546411763	
		M12 HPT, M12 ONEHPT	20	M12	J12-G20 Geberit	-	4932480892	4058546411770	
		M12 HPT, M12 ONEHPT	26	M12	J12-G26 Geberit	-	4932480893	4058546411787	
		M12 HPT, M12 ONEHPT	32	M12	J12-G32 Geberit	-	4932480894	4058546411794	
		M12 HPT, M12 ONEHPT	40	M12	J12-G40 Geberit	-	4932480895	4058546411800	
b.	G	Geberit: Mepla & Mepla Therm	M18 BLHPT, M18 ONEBLHPT	16	M18	J18-G16 Geberit	-	4932480896	4058546411817
			M18 BLHPT, M18 ONEBLHPT	20	M18	J18-G20 Geberit	-	4932480897	4058546411824
			M18 BLHPT, M18 ONEBLHPT	26	M18	J18-G26 Geberit	-	4932480898	4058546411831
			M18 BLHPT, M18 ONEBLHPT	32	M18	J18-G32 Geberit	-	4932480899	4058546411848
			M18 BLHPT, M18 ONEBLHPT	40	M18	J18-G40 Geberit	-	4932480900	4058546411855
			M18 BLHPT, M18 ONEBLHPT	50	M18	J18-G50 Geberit	-	4932480901	4058546411862
			M18 BLHPT, M18 HPT	63	M18	RJ18-G63 Geberit	-	4932480966	4058546412517
			M18 BLHPT, M18 HPT	75	M18	RJ18-G75 Geberit	-	4932480967	4058546412524
			M18 BLHPT, M18 HPT	-	M18	RJA Geberit	-	4932480968	4058546412531



Profil čelisti	Vhodný pro následující dodavatele trubek	Vhodné pro lisovací Milwaukее	Nominální velikost	Vhodné pro nářadí	Popis	Potřebuje	Obj. č.	EAN kód	
a.		M12 HPT, M12 ONEHPT	1/4"	M12	J12-BMP 1/4"	-	4932493155	4058546480264	
		M12 HPT, M12 ONEHPT	3/8"	M12	J12-BMP 3/8"	-	4932493156	4058546480271	
		M12 HPT, M12 ONEHPT	1/2"	M12	J12-BMP 1/2"	-	4932493157	4058546480288	
		M12 HPT, M12 ONEHPT	5/8"	M12	J12-BMP 5/8"	-	4932493158	4058546480295	
		M12 HPT, M12 ONEHPT	3/4"	M12	J12-BMP 3/4"	-	4932493159	4058546480301	
		M12 HPT, M12 ONEHPT	7/8"	M12	J12-BMP 7/8"	-	4932493160	4058546480318	
		M12 HPT, M12 ONEHPT	1"	M12	J12-BMP 1"	-	4932493161	4058546480325	
b.	BMP	Conex & Bänninger ->B< MaxiPro	M12 HPT, M12 ONEHPT	1 1/8"	M12	J12-BMP 1 1/8"	-	4932493162	4058546480332
			M18 BLHPT, M18 BLHPTXL, M18 ONEBLHPT	1/4"	M18	J18-BMP 1/4"	-	4932493163	4058546480349
			M18 BLHPT, M18 BLHPTXL, M18 ONEBLHPT	3/8"	M18	J18-BMP 3/8"	-	4932493164	4058546480356
			M18 BLHPT, M18 BLHPTXL, M18 ONEBLHPT	1/2"	M18	J18-BMP 1/2"	-	4932493165	4058546480363
			M18 BLHPT, M18 BLHPTXL, M18 ONEBLHPT	5/8"	M18	J18-BMP 5/8"	-	4932493166	4058546480370
			M18 BLHPT, M18 BLHPTXL, M18 ONEBLHPT	3/4"	M18	J18-BMP 3/4"	-	4932493167	4058546480387
			M18 BLHPT, M18 BLHPTXL, M18 ONEBLHPT	7/8"	M18	J18-BMP 7/8"	-	4932493168	4058546480394
			M18 BLHPT, M18 BLHPTXL, M18 ONEBLHPT	1"	M18	J18-BMP 1"	-	4932493169	4058546480400
			M18 BLHPT, M18 BLHPTXL, M18 ONEBLHPT	1 1/8"	M18	J18-BMP 1 1/8"	-	4932493170	4058546480417



## OTOČNÉ KRUHOVÉ ČELISTI

Profil čelisti	Vhodný pro následující dodavatele trubek	Vhodné pro lisovací Milwaukее	Nominální velikost	Vhodné pro nářadí	Popis	Potřebuje	Obj. č.	EAN kód	
a.	M	Geberit: Mapress VSH: X-Press Eurotubi Raccorderie Metallique Rubinetterie Bresciane Sanha: Nirosan Pegler Yorkshire	M12 HPT, M12 ONEHPT, M18 BLHPT, M18 ONEBLHPT	15	M12/M18	PRJ12/18-M15	PRJA-M12/PRJA-M18	4932500083	4058546572471
			M12 HPT, M12 ONEHPT, M18 BLHPT, M18 ONEBLHPT	18	M12/M18	PRJ12/18-M18	PRJA-M12/PRJA-M18	4932500084	4058546572488
			M12 HPT, M12 ONEHPT, M18 BLHPT, M18 ONEBLHPT	22	M12/M18	PRJ12/18-M22	PRJA-M12/PRJA-M18	4932500085	4058546572495
			M12 HPT, M12 ONEHPT, M18 BLHPT, M18 ONEBLHPT	28	M12/M18	PRJ12/18-M28	PRJA-M12/PRJA-M18	4932500086	4058546572501
			M12 HPT, M12 ONEHPT, M18 BLHPT, M18 ONEBLHPT	35	M12/M18	PRJ12/18-M35	PRJA-M12/PRJA-M18	4932500087	4058546572518
b.	V	Viega Comap IBP Sanha: Nirosan	M12 HPT, M12 ONEHPT, M18 BLHPT, M18 ONEBLHPT	15	M12/M18	PRJ12/18-V15	PRJA-M12/PRJA-M18	4932500088	4058546572525
			M12 HPT, M12 ONEHPT, M18 BLHPT, M18 ONEBLHPT	18	M12/M18	PRJ12/18-V18	PRJA-M12/PRJA-M18	4932500089	4058546572532
			M12 HPT, M12 ONEHPT, M18 BLHPT, M18 ONEBLHPT	22	M12/M18	PRJ12/18-V22	PRJA-M12/PRJA-M18	4932500090	4058546572549
			M12 HPT, M12 ONEHPT, M18 BLHPT, M18 ONEBLHPT	28	M12/M18	PRJ12/18-V28	PRJA-M12/PRJA-M18	4932500091	4058546572556
			M12 HPT, M12 ONEHPT, M18 BLHPT, M18 ONEBLHPT	35	M12/M18	PRJ12/18-V35	PRJA-M12/PRJA-M18	4932500092	4058546572563



## LISOVACÍ ČELISTI ACR STREAMLINE

Profil čelisti	Vhodný pro následující dodavatele trubek	Vhodné pro lisovací Milwaukее	Nominální velikost	Vhodné pro nářadí	Popis	Potřebuje	Obj. č.	EAN kód	
a.	ACR	Sanha Streamline ACR	M18 BLHPT, M18 BLHPTXL, M18 ONEBLHPT	1/2"	M18	J18-ACR 1/2"	-	4932500103	4058546572679
			M18 BLHPT, M18 BLHPTXL, M18 ONEBLHPT	1/4"	M18	J18-ACR 1/4"	-	4932500101	4058546572655
			M18 BLHPT, M18 BLHPTXL, M18 BLHPT	3/4"	M18	J18-ACR 3/4"	-	4932500105	4058546572693
			M18 BLHPT, M18 BLHPTXL, M18 ONEBLHPT	3/8"	M18	J18-ACR 3/8"	-	4932500102	4058546572662
			M18 BLHPTXL, M18 BLHPT, M18 ONEBLHPT	5/8"	M18	J18-ACR 5/8"	-	4932500104	4058546572686
			M18 BLHPTXL, M12 ONEHPT, M18 ONEBLHPT	7/8"	M18	J18-ACR 7/8"	-	4932500106	4058546572709
			M18 BLHPTXL, M18 BLHPT, M18 ONEBLHPT	1 1/8"	M18	RJ18-ACR 1 1/8"	RJA-1	4932500107	4058546572716
			M18 BLHPTXL, M18 BLHPT, M18 ONEBLHPT	1 3/8"	M18	RJ18-ACR 1 3/8"	RJA-1	4932500108	4058546572723



## PRÁZDNÁ PĚNOVÁ VLOŽKA PACKOUT™

Charakteristika produktu	Obj. č.	EAN kód
a. Prázdná pěnová vložka PACKOUT™ pro M12 HPT	4932498246	4058546521158
b. Prázdná pěnová vložka PACKOUT™ pro M18 BLHPT/ONEBLHPT	4932498247	4058546521165
c. Prázdná pěnová vložka PACKOUT™ pro 4x kruhovou čelist a adaptér RJ	4932498248	4058546521172
d. Prázdná pěnová vložka PACKOUT™ pro lisovací sadu M108 XL	4932498249	4058546521189

## SYSTÉMOVÉ PŘÍSLUŠENSTVÍ - LEŠTIČKY

### PRÉMIOVÉ LEŠTICÍ PŘÍSLUŠENSTVÍ - HOUBIČKY

Charakteristika produktu	Ø (mm)	Tloušťka (mm)	Ks. v balení	Obj. č.	EAN kód
Pěnový kotouč červený, hrubý 140 / 20 mm	140	20	2	4932492310	4058546416775
a. Pěnový kotouč červený, hrubý 140 / 25 mm	140	25	2	4932492319	4058546416867
Pěnový kotouč červený, hrubý 160 / 20 mm	160	20	2	4932492316	4058546416836
Pěnový kotouč žlutý, jemný 140 / 20 mm	140	20	2	4932492311	4058546416782
b. Pěnový kotouč žlutý, jemný 140 / 25 mm	140	25	2	4932492320	4058546416874
Pěnový kotouč žlutý, jemný 160 / 20 mm	160	20	2	4932492317	4058546416843
Pěnový kotouč modrý, ultra jemný 140 / 20 mm	140	20	2	4932492312	4058546416799
c. Pěnový kotouč modrý, ultra jemný 140 / 25 mm	140	25	2	4932492321	4058546416881
Pěnový kotouč modrý, ultra jemný 160 / 20 mm	160	20	2	4932492318	4058546416850



### PRÉMIOVÉ LEŠTICÍ PŘÍSLUŠENSTVÍ - HADŘÍKY

Charakteristika produktu	Charakteristika	Délka (mm)	Šířka (mm)	Ks. v balení	Obj. č.	EAN kód
a. Hadřík červený 40 x 40 mm	Hadříky: Lešticí hadříky z mikrovlákna. Velmi měkká lešticí hadřík z mikrovlákna Premium pro závěrečné leštění do lesku. S dobrými absorpčními vlastnostmi se dokonale hodí pro finální úpravu a odstraňování vodních skvrn z citlivých povrchů. Barevně označené pro použití s příslušnými houbičkami a prostředky z důvodu zamezení znečištění. Lze prát v pračce na 30° bez aviváže.	400	400	2	4932492306	4058546416737
b. Hadřík žlutý 40 x 40 mm		400	400	2	4932492307	4058546416744
c. Hadřík modrý 40 x 40 mm		400	400	2	4932492308	4058546416751



### PRÉMIOVÉ LEŠTICÍ PŘÍSLUŠENSTVÍ - PASTY

Charakteristika produktu	Charakteristika	Obj. č.	EAN kód
a. Pasta červená, hrubá 1 l	Lešticí směs 1500. Hrubá lešticí směs 1500 pro odstranění hlubokých škrábanců bez poškození laku. Vhodná k odstraňování zrněk prachu, textury pomerančové kůry, stékání laku / barvy a hlubokých škrábanců. Neobsahuje vosk, silikon a toxická rozpouštědla. Doporučujeme používat s lešticí červenou tvrdou houbou a červeným hadříkem.	4932492300	4058546416676
b. Pasta žlutá, jemná 1 l	Lešticí směs 2000. Hrubá lešticí směs 2000 pro odstranění jemných škrábanců bez poškození laku. Neobsahuje vosk, silikon a toxická rozpouštědla. Doporučujeme používat s lešticí žlutou měkkou jemnou houbou a žlutým hadříkem.	4932492301	4058546416683
c. Pasta modrá, ultra jemná 1 l	Lešticí směs 3000. Středně jemná směs se zrnitostí 3000 pro odstraňování jemných škrábanců, hologramů a virů. Neobsahuje silikon. Doporučujeme používat s lešticí superjemnou modrou houbou a modrou lešticí utěrkou z mikrovlákna.	4932492302	4058546416690



### PRÉMIOVÉ PŘÍSLUŠENSTVÍ NA LEŠTĚNÍ - SUCHÝ ZIP Ø 125 MM

Charakteristika produktu	Ø (mm)	Výška (mm)	Obj. č.	EAN kód
a. Lešticí podložka se závitem M14. Velmi plochá konstrukce a dokonalá elasticita. Nízká hladina vibrací umožňuje přesnost prací na plochých a zakřivených tvarech.	125		4932430394	4002395380558
b. Podložky na suchý zip pro M18 FROPBP125	125		4932479964	4058546377588
c. Lešticí kotouč z jehněčí vlny. 100% přírodní jehněčí vlna. Prémiová kvalita s extrémně vysokou hustotou vláken pro delší životnost. Integrovaná soft touch vrstva zaručuje dokonalé přizpůsobení plochým a zakřiveným profilům. Pro konečnou úpravu starých i čerstvých nátěrů. Mimořádně dobré leštění bezbarvých laků citlivých na teplotu díky vláknům odolným vůči teplotě, např. leštění nárazníků automobilů.	135	25	4932430395	4002395380565
d. Lešticí houba tvrdá. Tvrdá houba s hrubou pěnovou strukturou. Pro maximální odstranění rekondičního laku, odstranění hlubokých škrábanců a leštění laku otlučeného povětrnostními vlivy.	145	30	4932430396	4002395380572
e. Lešticí houba měkká. Extrémně měkká houba s jemnou pěnovou strukturou. Pro jemné leštění lešticími krémy / voskovými hmotami k odstranění velmi jemných škrábanců a hologramů (virů).	145	30	4932430397	4002395380589
f. Lešticí hadřík z mikrovlákna. Velmi měkký čistící hadřík z vysoce kvalitního mikrovlákna pro dokončování leštění na vysoký lesk. Má vynikající absorpční vlastnosti, skvěle se hodí pro dokončování leštění a odstraňování mokřích skvrn z citlivých povrchů. Lze prát v pračce na 30° bez aviváže.	400 x 400		4932430398	4002395380596
g. Lešticí přípravek M-Cut 1500 (250 ml). Lešticí s hrubým zrnem 1500 pro odstranění hlubokých škrábanců bez poškození laku. Vhodná k odstraňování zrněk prachu, textury pomerančové kůry, stékání laku/barvy a hlubokých škrábanců. Bez vosku, silikonu a toxických rozpouštědel. Doporučujeme používat s lešticí houbou tvrdou (4932430396) a lešticím kotoučem z jehněčí vlny (4932430395).			4932430475	4002395381364
h. Lešticí prostředek M-Wax 6000 (250 ml). Špičkový high-tech vosk se zrnitostí 6000 pro odstranění jemných škrábanců a zapečetění laku v jednom kroku. Vynikající výkon při odstraňování jemných škrábanců / hologramů / virů. Obsahuje nejjemnější brazilský vosk Carnuba pro dlouhotrvající zrcadlový lesk. Neobsahuje silikon. Doporučujeme používat s lešticí houbou soft (4932430397) a lešticí utěrkou z mikrovlákna (4932430398).			4932430476	4002395381371



### LEŠTICÍ PŘÍSLUŠENSTVÍ NA SUCHÝ ZIP Ø 150 MM

Charakteristika produktu	Ø (mm)	Výška (mm)	Obj. č.	EAN kód
a. Podložka lešticího kotouče. Aplikace: Držák na pístěné / vlněné kotouče a lešticí houby. Charakteristika: Závit M14 odolný proti zlomení se zabudovanou vrstvou z měkké elastické pěny, upínání na suchý zip.	150	25	4932373161	4002395347285
b. Lešticí podložka pro M18 FROPBP150	150		4932479965	4058546377595
c. Podložka pro M12 FUEL™ 150 mm excentrickou brusku - měkká, se suchým zipem	150		4932499244	4058546564087
d. Podložka pro M12 FUEL™ 150 mm excentrickou brusku - tvrdá, se suchým zipem	150		4932499245	4058546564094
e. Podložka pro M12 FUEL™ 150 mm excentrickou brusku - měkká, PSA	150		4932499246	4058546564100
f. Podložka pro M12 FUEL™ 150 mm excentrickou brusku - tvrdá, PSA	150		4932499247	4058546564117
g. Pístěný lešticí kotouč. Aplikace: druhé leštění / dokončování nového laku (postřiková mlha a stržení prachu), nezelezná ocel, lze jej rovněž použít s lešticí pastou. Požadována podložka lešticího kotouče. Charakteristika: velmi měkký, přizpůsobivý, pohlcuje prach, upevnění: suchý zip.	150	25	4932373163	4002395347902
h. Vlněný lešticí kotouč. Aplikace: dokončování leštění na vysoký lesk. Požadována podložka lešticího kotouče. Charakteristika: přírodní ovčí vlna, velmi měkký a přizpůsobivý, upnutí na suchý zip.	150	25	4932373164	4002395347926
i. Lešticí houba tvrdá. Aplikace: přešleškování laku vystaveného atmosférickým vlivům, obnova laku. Požadována podložka lešticího kotouče. Charakteristika: středně tvrdá jemně pórovitá se zaoblenými okraji, upínání na suchý zip.	150	50	4932373165	4002395347940
j. Lešticí houba. Aplikace: druhé leštění, ochrana laku. Požadována podložka lešticího kotouče. Charakteristika: velmi měkká, jemně pórovitá se zaoblenými okraji, upínání na suchý zip.	150	50	4932373186	4002395347964



## PŘÍSLUŠENSTVÍ NA LEŠTĚNÍ - LEŠTIČ MALÝCH PLOCH

Charakteristika produktu	Ø (mm)	Výška (mm)	Obj. č.	EAN kód
a. Lešticí/Brusná podložka. Závit: M9 x 0,75. Upevnění pomocí suchého zipu. Pro použití s lešticí houbou a brusným papírem.	76		4932430488	4002395381494
b. Lešticí houba - Tvrdá (žlutá). Tvrdá houba pro použití k hlubšímu leštění a odstranění hlubokých škrábanců. Upevnění pomocí suchého zipu. Pro použití s lešticí / brusnou podložkou.	75	25	4932430489	4002395381500
c. Lešticí houba - Měkká (bílá). Měkká houba pro použití k leštění a odstranění menších škrábanců. Upevnění pomocí suchého zipu. Pro použití s lešticí / brusnou podložkou.	80	25	4932430490	4002395381517
d. Lešticí polštářek z jehněčí vlny. Upevnění "Hook and loop". Pro použití s lešticí / brusnou podložkou.	80		4932430838	4002395385003
e. Unášecí fibrových kotoučů se závitem M9 x 0,75 pro připevnění k nářadí. R. Ideální pro broušení malých nebo špatně přístupných míst, jako jsou kleštinové sváry, dveřní uzávěry a podobně kol.	46		4932430492	4002395381531



## SYSTÉMOVÉ PŘÍSLUŠENSTVÍ - BRUSKY

### PÁSOVÉ BRUSKY

Charakteristika produktu	Vhodný k pásovým bruskám	Obj. č.	EAN kód
a. Sáček na prach (náhradní)	BS 100 S, BS 100 LE	4932336597	4002395311026
b. Svěrky pro pásovou brusku Milwaukee®		4932459653	4058546028251



## EXCENTRICKÉ BRUSKY

Charakteristika produktu	Ø (mm)	Vhodný k excentrickým bruskám	Obj. č.	EAN kód
a. Podkladová deska Ø 125 mm, 8 otvorů. V sadě s náhradním gumovým prstencem	125	ROS 125 E	4932430091	4002395377527
a. Podkladová deska Ø 150 mm, 6 otvorů. V sadě s náhradním gumovým prstencem	150	TXE 150, ROS 150 E	4932357591	4002395343317
		ROS 150 E-2	4932430145	4002395378067
b. Brusná základna 75 mm pro M12 FSDR75	75	M12 FSDR75	4932499472	4058546566364
c. Brusná základna 125 mm pro M18 FROS125	125	M18 FROS125	4932500123	4058546572877
Systém čisté linie Clean Line. Rám se sáčkem na prach.	125	ROS 125 E	4931435448	4002395889563
	150	ROS 150	4931435911	4002395874729
Náhradní papírové sáčky pro 4932345544		TXE 150, TX 125, ROS 150 E	4931442873	4002395247882
Držák rámu sáčků na prach 4932313096.	125/150	ROS 150 E, TXE 150	4931329719	4002395610938
d. Vlněný lešticí kotouč. Aplikace: dokončování leštění na vysoký lesk. Požadována podložka lešticího kotouče. Charakteristika: přírodní ovčí vlna, velmi měkký a přizpůsobivý, upnutí na suchý zip.	150	ROS 150, ROS 150 E, TXE 150	4932373164	4002395347926
e. Lešticí kotouč z jehněčí vlny. 100% přírodní jehněčí vlna. Premiová kvalita s extrémně vysokou hustotou vláken pro delší životnost. Integrovaná soft touch vrstva zaručuje dokonalé přizpůsobení plochým a zakřiveným profilům. Pro konečnou úpravu starých i čerstvých nátěrů. Mimořádně dobré leštění bezbarvých laků citlivých na teplotu díky vláknům odolným vůči teplu, např. leštění nárazníků automobilů.	135	TX 125, ROS 125 E	4932430395	4002395380565
f. Lešticí houba. Aplikace: přešťování laku vystaveného atmosférickým vlivům, obnova laku. Požadována podložka lešticího kotouče. Charakteristika: středně tvrdá jemně pórovitá se zaoblenými okraji, upínání na suchý zip.	150	TXE 150, ROS 150 E, ROS 150	4932373165	4002395347940

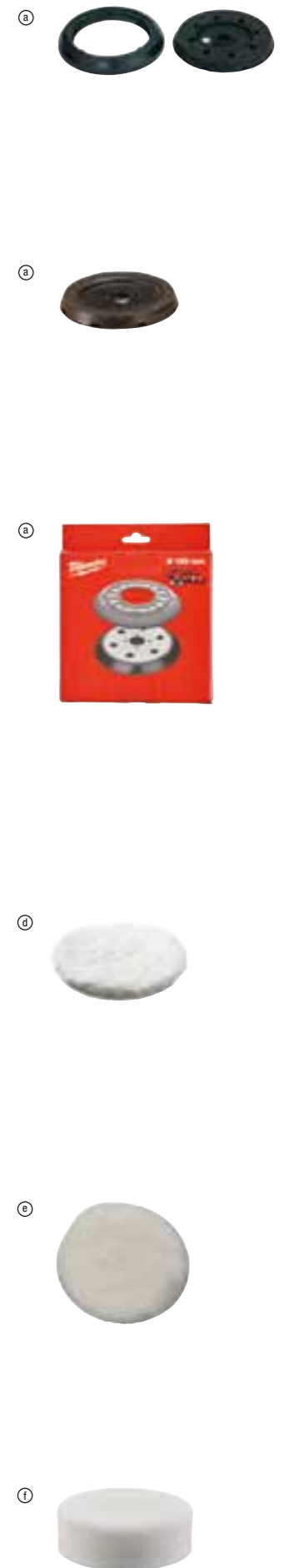

## SYSTÉMOVÉ PŘÍSLUŠENSTVÍ - PILY SAWZALL™

	Charakteristika produktu	Vhodný pro pily Sawzall	Obj. č.	EAN kód
a.	Konverzní sada: slouží ke konverzi modelů s upínáním FIXTEC™ na upínání plátek 20 mm s klíčem	SSE 1000 QX, SSPE 1000 QX, SSH 800 QX Hatchet, PSH 18v hatchet, V18 SX, SSPE 1300 QX, M18 FUEL™ SAWZALL, USE 980 X, V28 SX, SSPE 1500 X	42680685	4058546073183
	Šroub		06832976	4058546069193
	Klíč imbus 5/32"		49960070	045242221554
b.	Konverzní sada: slouží ke konverzi modelů s upínáním FIXTEC™ na upínání plátek s klíčem, která umožňuje připojení univerzálních plátek 1/2"	SSE 1000 QX, SSPE 1000 QX, SSH 800 QX Hatchet, PSH 18v hatchet, V18 SX, SSPE 1300 QX, M18 FUEL™ SAWZALL, USE 980 X, V28 SX, SSPE 1500 X	49225016	045242182060
	Šroub		06832976	4058546069193
	Klíč imbus 5/32"		49960070	045242221554
c.	Svorka na trubky	Svorka na trubku, vhodné pro akumulátorové šavlové pily FUEL™ SAWZALL™ (FSZ, FSX)	4932478816	4058546360986

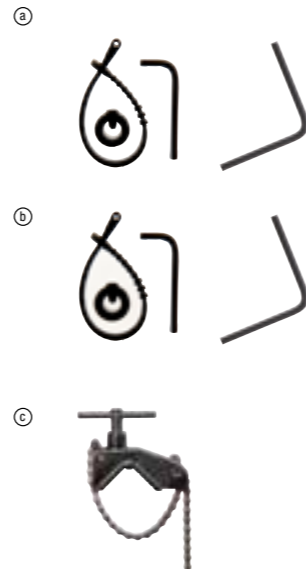

## SYSTÉMOVÉ PŘÍSLUŠENSTVÍ - PŘÍMOČARÉ PILY

	Charakteristika produktu	Obj. č.	EAN kód	
a.	Systémové příslušenství - přímočaré pily	Kluzná patka pro HD18, BST18, JS120, JSPE 135, STEP 1200, JSPE90, FSPE 110, BSPE110, STEP800, ST800, V28 JSB	4932430356	4002395380176
		Kluzná patka pro STEP 70, STEP 75, ST700, STEP90, STEP 100, FSPE100, BSPE100	4932430834	4002395384969



## SYSTÉMOVÉ PŘÍSLUŠENSTVÍ - HŘEBÍKOVÁČKY

	Charakteristika produktu	Obj. č.	EAN kód
a.	Prodloužený zásobník pro M18 FUEL™ hřebíkovačku na kotevní hřebíky	4932471605	4058546295042



## SYSTÉMOVÉ PŘÍSLUŠENSTVÍ - PŘÍMÉ BRUSKY NA ZÁPUSTKY

	Charakteristika produktu	Vhodný k přímým bruskám	Obj. č.	EAN kód
a.	Ø 3 mm kleština	DGL 34, DGL 30 E, DG 30 E, PSG 12, PSG 14.4 PP, HD18 SG	4932308974	4002395309092
	Ø 3 mm kleština	M18 FDG	4932471202	4058546288303
	Ø 6 mm kleština	PSG 14.4 PP, HD18 SG, PSG 12, DG 30 E, DGL 30 E, DGL 34	4932313192	4002395302833
	Ø 6 mm objímka uchycení	DG 7 E	4931391453	4002395734818
	Ø 6 mm objímka uchycení	DG 14-50 Q	48660978	045242155620
	Ø 8 mm kleština	DGL 34, DGL 30 E, DG 30 E, PSG 12, PSG 14.4 PP, HD18 SG, V 28 SG	4932313190	4002395302840
	Ø 8 mm objímka uchycení	DG 7 E	4931391452	4002395734801
	Ø 6,35 mm (1/4") kleština	DGL 34, DGL 30 E, DG 30 E, PSG 12, PSG 14.4 PP, HD18 SG	4932313194	4002395302857
	b.	Pryžová průchodka pro M12 FDGA	M12 FDGA	4932478759



## SYSTÉMOVÉ PŘÍSLUŠENSTVÍ - NŮŽKY NA PLECH

	Charakteristika produktu	Vhodný k nůžkám na plech	Obj. č.	EAN kód
a.	Čtyřhrbitý nůž	PPS 12	4932308837	4002395311583
b.	Čtyřhrbitý nůž	KS 2.5, S 2.5	4932430171	4002395378326
		PPS 12	4932308838	4002395309085
c.	Středový segment	SMC 1.2 Q	48440150	045242140701
d.	Levý segment.	SMC 1.2 Q	48440160	045242140756
e.	Pravý segment.	SMC 1.2 Q	48440170	045242140800
f.	Nástrčný klíč 5/32"	SMC 1.2 Q	49960070	045242221554
g.	Sestava náhradní nůžkové hlavy	SMC 1.2 Q	48080500	045242089253

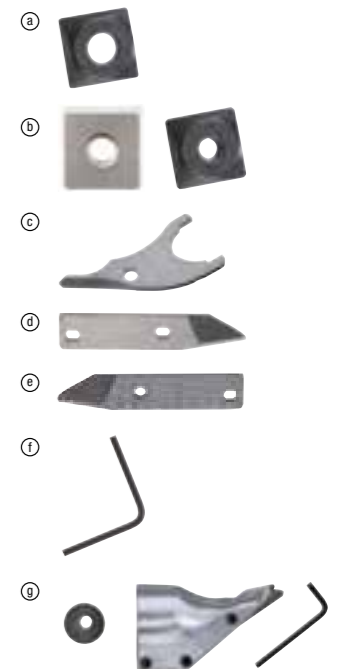

## SYSTÉMOVÉ PŘÍSLUŠENSTVÍ - PROSTŘIHOVAČE NA PLECH

	Charakteristika produktu	Vhodný k prostřihovač	Obj. č.	EAN kód	
a.	Razník	KN 2	PN 14.4, PN 12, N 2	4932430172	4002395378333
b.	Matrice	KN 2	PN 14.4, PN 12, N 2	4932279565	4002395308521
c.	Sada razník a děrovačů pro subkompaktní 1,6mm prostřihovač M12 FUEL™	KN 2	PN 14.4, PN 12, N 2	4932479353	4058546371470
d.	Prodloužení k hlavě prostřihovače 1.6 mm M12 FUEL™	KN 2	PN 14.4, PN 12, N 2	4932479354	4058546371487
e.	Speciální razník. Pro řezání vroubkované oceli. Max. tloušťka řezu 1,5 mm.	KN 2	PN 14.4, PN 12, N 2	4932279498	4002395308514



## SYSTÉMOVÉ PŘÍSLUŠENSTVÍ - DRÁŽKOVACÍ FRÉZY

	a.	b.	c.
	HUDD	AUDD	DSU
Abrazivní žáruvzdorné materiály	♦	✓	
Pórobetonové bloky	♦	✓	♦
Cihla středně měkká	✓	✓	✓
Beton středně tvrdý	✓	✓	✓
Armovaný beton	✓	♦	✓
Beton - s pazourkovým štěrkem a železobetonem	♦	✓	
Šamot	✓	✓	✓
Základní stavební materiály	✓	✓	✓
Žula	✓		✓
Vápencové/pískovcové tvárnice - měkké a abrazivní	♦	✓	♦
Vápencové/pískovcové tvárnice - střední	✓	✓	
Vyrovnávací nátěr	♦	✓	✓

Charakteristika produktu	Vhodný k drážkovací fréze	Obj. č.	EAN kód
a. Přepravní kufr pro drážkovací frézy	WCE 30,WCS 45,DME 30,DME 45	4932383357	4002395357390
b. Plochý dvoutnový klíč	DME 30, DME 45, WCS 45, DME 65, WCE 65, WCE 30	4932367712	4002395338467
c. Klíč s rukojetí ve tvaru T	WCE 30, WCS 45, WCE 65, DME 30, DME 45, DME 65	4931362928	4002395661879
d. Protiprachová mřížka, která zabraňuje pronikání broušených částic	WCE 30, WCS 45, DME 30, DME 45	4932329397	4002395303892
e. Protiprachová mřížka, která zabraňuje pronikání broušených částic	WCE 65, DME 65	4932326525	4002395303311
f. Adaptér s bajonetovým upevněním k propojení hadice se strojem.	WCE 30, WCS 45, WCE 65, DME 30, DME 45, DME 65	4932362778	4002395334285
g. Boční rukojeť	WCE 30,WCS 45, DME 30,DME 45	4932409546	4002395370870
h. Matice příruby.	DME 1300	4932334667	4002395304448
i. Příruba s fixací. Vhodná pro DME 1300 / MFE 1305.	DME 1300	4932334706	4002395304455
j. Sada rozpěrek. Obsahuje 6 prstenců.		4931334675	4002395762804

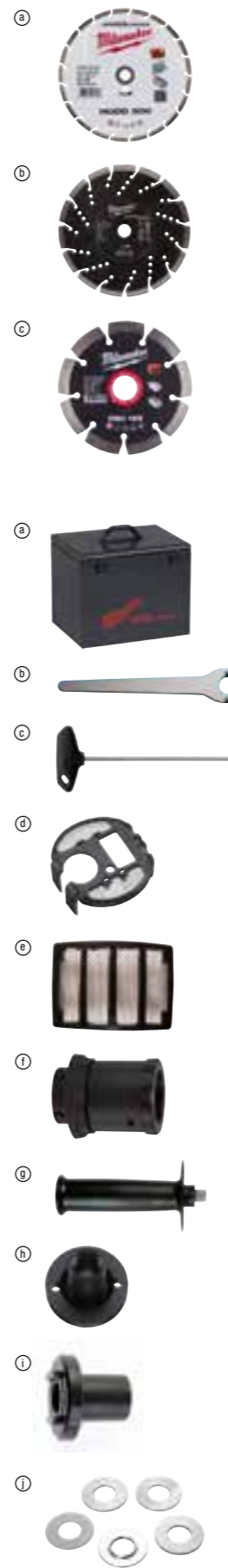

## SYSTÉMOVÉ PŘÍSLUŠENSTVÍ - ŠROUBOVÁKY

Charakteristika produktu	Vhodný k šroubovákům	Obj. č.	EAN kód
a Sada objímek na suché zdivo	DWE 4000 Q, DWSE 4000 Q, TKSE 2500 Q, 6790, 6743	49261036	045242185245
b Sada samořezných objímek	TKSE 2500 Q, 6790	49261082	045242185375
Magnetický držák bitu 1/4". Délka 76 mm	DWE 4000 Q, DWSE 4000 Q, 6743	48323065	045242128600
Magnetický držák bitu 1/4" s délkou 76 mm. Požadovaná přídatná sada objímek 49261036	TKSE 2500 Q, 6790	48323070	045242128655
Souprava šestihřanných nástavců 3 ks			
magnetické nástavce Ø 6 / 8 / 10 mm	TKSE 2500 Q, 6790, TQSE 1200 Q, TQSE 2500 Q, 6580, 6581	49663004	045242207848
d Zásobník na šrouby pro M18 FSG		4933459202	4002395289974
e PH2 148 mm šroub pro M18 FSG.		4932459393	4058546010546
f Magnetický kružkový držák 75 mm pro M18 FSG.		4932459394	4058546010553
g Excentrický nástavec s upínáním 1/4" šestihřan M12FPDX		4932464481	4058546224264
h Pravoúhlý nástavec M12 FPDx-RAA pro vrtací a šroubovací práce na špatně přístupných místech Úhel 90°. 12 upevňovacích poloh. Přímé upnutí nástroje.		4932464480	4058546224257
i Rychloupínací sklíčidlo 13 mm vhodné pro subkompaktní přiklepovou vrtáčku M12 FPDx		4932464479	4058546224240
j Sada průchovek nýtovací kleště		48540100	045242504466
k Sada na prodloužení přední části 152 mm – pro nýtovací kleště M12™		48950100	045242504459
l Excentrický nástavec s upínáním 1/4" šestihřan - 12 možností		4932430432	4002395380930
m Pravoúhlý nástavec pro M12 BDDx.		4932430433	4002395380947
n Set nástavců pro nýtovačku M18 FUEL™ ONE-KEY™		4932478961	4058546362430
o Nástavec pro nýtovačku M18 FUEL™ ONE-KEY™		4932478962	4058546362447



### BOČNÍ RUKOJETI

Charakteristika produktu	Obj. č.	EAN kód
a Boční držák s hloubkovým dorazem pro všechny vrtáčky a přiklepové vrtáčky s průměrem upínacího krku 43 mm.	4932373725	4002395352647
b Boční držák s hloubkovým dorazem pro všechny vrtáčky a přiklepové vrtáčky s krátkým krkem (13 mm) průměrem krku 43 mm.	4932364149	4002395342198

**KABELY QUIK-LOK™**

	Délka spirály (m)	Stát specifická verze	Obj. č.	EAN kód
a.	4	EU	4932373502	4002395351725
	10	EU	4932373503	4002395351732
	4	CH	4932373504	4002395351749
	4	GB	4932373508	4002395351787
	4	GB	4932373510	4002395351800
	6	EU	4932364483 <sup>1</sup>	4002395337620
b.	Sada na opravu kabelů QUIK-LOK™		4931380758	4002395714551

<sup>1</sup>Odolnost vůči kyselinám, neopravitelné

**UNIVERZÁLNÍ PRAVOÚHLÝ VRTACÍ NÁSTAVEC**

- Změní obyčejnou vrtačku Milwaukee® HDE 13 RQD na úhlovou vrtačku.
- Pro širokou škálu aplikací vrtání mezi polštáři podlahy a ve stíněných rozích.
- Spojení otáčivé o 360° pro hlavu i sklíčidlo.
- Funguje ve dvou rychlostech: 1. Nízká: rychlost se sníží o 30%, krouticí moment se zvýší o 50% 2. Vysoká: rychlost se zvýší o 50%

	Charakteristika produktu	Obj. č.	EAN kód
a.	Pravouhlý vrtací nástavec	48062871	045242088812

**GUMOVÁ OBJÍMKA PRO RÁZOVÉ UTAHOVÁKY**

	Charakteristika produktu	Obj. č.	EAN kód
a.	Gumová objímka pro M18 ONEFIW2FC12	4932498145	4058546513054
b.	Gumová objímka pro M18 ONEFMTIW2FC12	4932498144	4058546513047
c.	Gumová objímka pro M18 ONEFHIWF1	4932478760	4058546360429
d.	Gumová objímka pro M18 ONEFHIWF1	4932479975	4058546377694
e.	Gumová objímka pro M18 FHIWF12, M18 ONEFHIWF12 a M18 ONEFHIWF34	49162767	045242506422
f.	Gumová objímka pro M18 FHIWF12 a M18 ONEFHIWF12	49162766	045242506415
g.	Gumová objímka pro M18 FHIWF12	4932493560	4058546484316
h.	Gumová objímka pro M18 FHIWF2P12	4932493581	4058546484521
i.	Gumová objímka pro M18 FIW2F a M18 FIW2P	4932478770	4058546360528
j.	Gumová objímka pro M18 FMTIW2F a M18 FMTIW2P	4932478771	4058546360535
k.	Gumová objímka pro M18 FMTIWP	49162861	045242510146
l.	Gumová objímka pro M18 CHIW a M28 CHIW	49162763	045242324255
m.	Gumová objímka pro M18 CIW	49162754	045242320455
n.	Gumová objímka pro M12 FWF	4932478758	4058546360405
o.	Gumová objímka pro M12 FIR38	4932479100	4058546368944
p.	Gumová objímka pro M12 FRAWF38 a M12 FRAWF12	4932479098	4058546368920
q.	Gumová objímka pro M12 FID	4932479102	4058546368968
r.	Gumová objímka pro M12 FID2	4932479977	4058546377717
s.	Gumová objímka pro M18 FID2	4932479103	4058546368975
t.	Gumová objímka pro M18 FID3	4932479974	4058546377687

**SYSTEMOVÉ PŘÍSLUŠENSTVÍ - VRTACÍ KLADIVA**
**ADAPTÉR FIXTEC -> SDS+**

	Charakteristika produktu	Uchycení	Pohon	Vhodné pouze pro	Obj. č.	EAN kód
a.	Adaptér Fixtec -> SDS+	SDS-Plus	FIXTEC	-	4932379877	4002395346561
b.	Adaptér Fixtec -> SDS+	SDS-Plus	FIXTEC	BH 26 LXE, PLH 16 QEX, V28 HX, V18 HX, PLH 26 QEX, PH 30 POWER X	4932399152	4002395357628
c.	Adaptér Fixtec -> SDS+	SDS-Plus	FIXTEC	PH 26 X, KH24 XE, KH 26 XE, KH 28 SUPER XE.	4932352299	4002395369584
d.	FIXTEC - 1/2" x 20 UNF 1	1/2" x 20 UNF	FIXTEC	PH 26 X, KH 24 XE, KH 24 XE, KH 26 XE, KH 28 Super XE.	4932371807	4002395344710
e.	FIXTEC - 1/2" x 20 UNF 2.	1/2" x 20 UNF	FIXTEC	PLH 16 QEX, V 28 HX, V 18 HX, PLH 26 QEX, PH 30 Power X, KH 26 XE, KH 24 XE, KH 28 Super XE, BH 26 LXE and PH 26 X.	4932399154	4002395357635
f.	SDS-plus - 1/2" x 20 UNF 1. Sklíčidlový adaptér s přímým uchycením vrtáku (1/4"Hex) pro upevnění vrtacích korunek. Kryt se závitem umožňuje dotáhnout adaptér ke sklíčidlu, což eliminuje axiální házení.	1/2" x 20 UNF	SDS-Plus	-	4932367438	4002395337668
g.	SDS-plus - 1/2" x 20 UNF 1. Sklíčidlový adaptér s přídržným šroubem.	1/2" x 20 UNF	SDS-Plus	-	4932367166	4002395334438

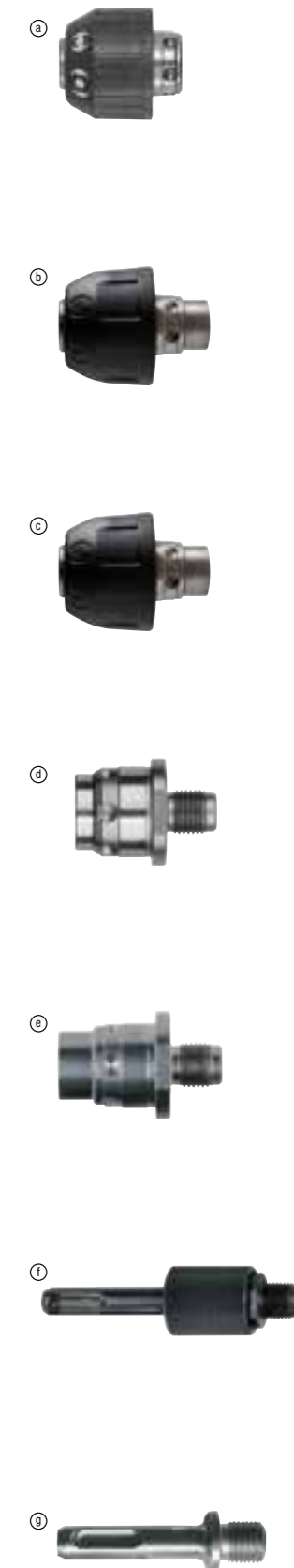

## SKLÍČIDLA S OZUBENÝM VĚNCEM

	Otevření čelistí sklíčidla (mm)	Upínání vrtáků	Blokovací prvek	Bezpečnostní šroub	Vrtačka	Přilepovací vrtačka	Aku vrtačka	Upínací klíč	Obj. č.	EAN kód
a.	1.5-13	1/2" x 20		✓	✓	✓	✓	A	4932267980	4002395300488
b.	3.0-16	Kužel B16			✓			C	4932127010	4002395306169
c.	3.0-16	M18x2.5	✓	✓	✓	✓		C	4932320014	4002395310784

## SKLÍČIDLA S OZUBENÝM VĚNCEM - SPECIFICKÁ

	Otevření čelistí sklíčidla (mm)	Upínání vrtáků	Vhodný k vrtacím šroubovákem	Bezpečnostní šroub	Upínací klíč	Obj. č.	EAN kód
a.	1.0-10	3/8" x 24	HDE 6 RQ	✓	H	48660817	045242155705

## SKLÍČIDLA S OZUBENÝM VĚNCEM - 1/4" HEX

	Otevření čelistí sklíčidla (mm)	Upínání vrtáků	Aku vrtačka	Upínací klíč	Obj. č.	EAN kód
a.	1.0-10	1/4" Hex	✓	A	4932314867	4002395300112

## KLÍČE NA SKLÍČIDLA

	Charakteristika produktu	Typ	Ref. No.	Obj. č.	EAN kód
a	Klíč na sklíčidlo	A	S2A	4932221378	4002395302765
		B	S2AT	4932310612	4002395309177
		C	S3T	4932221379	4002395306381
		D	S14	4932304684	4002395300105
		E	S4	4932221380	4002395306398
		G	S2	4932319995	4002395303724
		H		48663350	045242157600
		J		48663240	045242157501
		K		48663280	045242157556
		b	Kužel Morse, č. 3 sklíčidlový adaptér s kuželem B16.	MT3 - B16	
c.	Vyhazovací klín DIN 317 rozměr 3			4932604226	4002395311248



## RYCHLOUPÍNACÍ SKLÍČIDLA

	Otevření čelistí sklíčidla (mm)	Uchycení	Blokovací prvek	Bezpečnostní šroub	Vrtačka	Přilepovací vrtačka	Aku vrtačka	Obj. č.	EAN kód
a.	1.0-10	3/8" x 24		✓	✓		✓	4932349457	4002395318155
b.	1.0-10	1/2" x 20	✓	✓	✓	✓	✓	4932364382	4002395337675
c.	1.5-13	1/2" x 20	✓		✓	✓	✓	4932376531	4002395346332
d.	1.5-13	1/2" x 20	✓	✓	✓	✓	✓	4932376533	4002395346349
e.	1.5-13	1/2" x 20	✓		✓	✓	✓	4932364265 <sup>1</sup>	4002395334056
f.	1.5-13	1/2" x 20	✓	✓	✓	✓	✓	4932364267	4002395334070



## RYCHLOUPÍNACÍ SKLÍČIDLA PRO NÁŘADÍ FIXTEC (S BLOKACÍ TRNU)

	Otevření čelistí sklíčidla (mm)	Uchycení	Blokovací prvek	Bezpečnostní šroub	Vrtačka	Přilepovací vrtačka	Aku vrtačka	Obj. č.	EAN kód
a.	1.0-10	3/8" x 24	✓	✓	✓	✓	✓	4932371018	4002395339365
b.	1.0-10	1/2" x 20	✓	✓	✓	✓	✓	4932372443	4002395345458
c.	1.5-13	1/2" x 20	✓	✓	✓	✓	✓	4932371913	4002395345366
d.	1.5-13	3/8" x 24	✓	✓	✓	✓	✓	4932399492	4002395361137
e.	1.5-13	9/16" x 18	✓	✓	✓	✓	✓	4932478806 <sup>1</sup>	4058546360887



## PRŮMYŠLOVÁ RYCHLOUPÍNACÍ SKLÍČIDLA PRO PŘÍKLEPOVÉ VRTAČKY

	Otevření čelistí sklíčidla (mm)	Uchycení	Blokovací prvek	Vrtačka	Přilepovací vrtačka	Aku vrtačka	Obj. č.	EAN kód
a.	1.0-13	1/2" x 20	✓	✓	✓		4932364266	4002395334063



## RYCHLOUPÍNACÍ SKLÍČIDLA - SPECIÁLNÍ

	Otevření čelistí sklíčidla (mm)	Uchycení	Specifikace nářadí	Blokovací prvek	Vrtačka	Bezpečnostní šroub	Obj. č.	EAN kód
a.	1.0-10	1/2" x 20	HDE 10 RQX			✓	48661520	045242156795
b.	1.5-13	1/2" x 20	HDE 13 RQX			✓	42660755	4002395891436
c.	1.5-13	FIXTEC		✓	✓		4932399214	4002395358236
d.	1.0-10	FIXTEC	M12 BDDX		✓		4932430444	4002395381050



## SYSTÉMOVÉ PŘÍSLUŠENSTVÍ - ÚHLOVÉ BRUSKY

Charakteristika produktu	Vhodný k 115mm úhlovým bruskám	Vhodný k 125mm úhlovým bruskám	Vhodný k 150mm úhlovým bruskám	Vhodný k 180mm úhlovým bruskám	Vhodný k 230mm úhlovým bruskám	Obj. č.	EAN kód
a. Matice příruby M14	✓	✓	✓	✓	✓	4932345628	4002395313105
b. Upínací příruha	✓	✓	✓	✓	✓	4932449324	4002395245185
c. Ploché dvoutnový klíč	✓	✓	✓	✓	✓	4932367712	4002395338467
d. Otevřený klíč. SW 17/24	✓	✓	✓	✓	✓	4932345710	4002395307722
e. Zahnutý dvoutnový klíč na ocelové drátěné kartáče				✓	✓	4932371469	4002395342181
f. Protiprachová mřížka, která zabraňuje pronikání broušených částic		✓	✓			4932329397	4002395303892
				✓	✓	4932326525	4002395303311
g. Boční rukojeť	✓	✓	✓			4932409546	4002395370870
	✓	✓	✓	✓ <sup>1</sup>		4932399991	4002395366507
g. Antivibrační boční rukojeť				✓	✓	4932399992	4002395366514
Ochranný kryt na ruce						4932378478	4002395347353
Souprava matic příruby. Pouze pro AGV 16-180 OXC	Vhodné pro WS 2300 (Austrálská verze)					4932351632	4002395321636
Matice příruby M14 (4932345629), upínací příruha (4932371404), velká matice příruby (4932367952)							

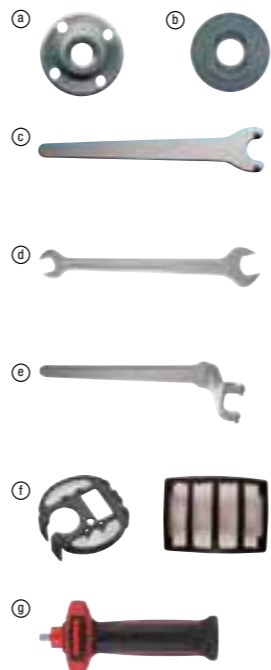

## FLEXIBILNÍ PODLOŽKY KOTOUČŮ

Charakteristika produktu	Průměr hřídele (mm)	Ø (mm)	Vhodný k 115mm úhlovým bruskám	Vhodný k 125mm úhlovým bruskám	Vhodný k 180mm úhlovým bruskám	Vhodný k 230mm úhlovým bruskám	Obj. č.	EAN kód
a. Elastická podložka. V sadě s maticí příruby M14 ke všem úhlovým bruskám.	14.2	110	✓				4932345760	4002395313488
	14.2	125		✓			4932345761	4002395313495
	14.2	170			✓		4932345758	4002395313501
	22.2	170			✓		4932352744	4002395374021
b. Náhradní matice příruby M14.			✓	✓	✓	✓	4932345627	4002395313112



## OCHRANA PROTI PRACHU NA BRUSKY

Charakteristika produktu	Vhodný k 115mm úhlovým bruskám	Vhodný k 125mm úhlovým bruskám	Vhodný k 180mm úhlovým bruskám	Vhodný k 230mm úhlovým bruskám	Obj. č.	EAN kód
a. Ochrana proti prachu pro řezání - DEC 125. 100% beznástrojové připojení na brusky Ø 115 - 125 mm řady AG (V) 12, AGV 15 a FUEL™. Hlubkové nastavení bez klíčů od 5 - 28 mm. Zabraňuje zkroutení během řezání. Ochrana proti prachu se hodí k vysavačům Milwaukee® M-Class s unikátním adaptérem „click system“ dodávaným s vysavačem	✓	✓			4932430467	4002395381289
b. Ochrana proti prachu pro úpravu povrchu - DEG 125. 100% beznástrojové připojení na brusky Ø 125 mm řady AG (V) 12, AGV 15 a FUEL™. Je dodávána s přídatnou rukojetí. Odmíratelný magnetický přední kryt pro přístup do těsných rohů a hran, při použití brusného hnce. Kryt na prach se hodí k Milwaukee® vysavačům M- třídy s unikátním adaptérem s funkcí „click system“, dodávaný spolu s vysavačem. Obsahuje vyměnitelné uhlíky 4931448429.		✓			4932430468	4002395381296
c. Ochrana proti prachu pro řezání - DEC 230 k Ø 180 - 230 mm AG 22, nastavení hloubky klíče od 5 - 60 mm. Řezací vodítko z masivní oceli, které zabraňuje kroucení během řezání, a indikátor ohebné čáry řezací linky pro řez zanořením. Ochrana proti prachu se hodí k vysavačům Milwaukee® třídy M s jedinečným adaptérem „click-system“ dodávaným s vysavačem.			✓	✓	4932459340	4058546010010
c. Ochrana proti prachu pro řezání, dodávána se 2 rychloupínacími kryty a rychloupínacím konektorem. Vhodné pro Ø 180 - 230mm AGV 22, AGVK 24 (PRC) a AG 21, AG 24 (CZW). Nevhodné k LAG vybaveném funkcí Autobalancer. Bezklíčové nastavení hloubky od 5 do 60 mm. Řezací vodítko z masivní oceli, které zabraňuje kroucení během řezání, a indikátor ohebné čáry řezací linky pro řez zanořením. Ochrana proti prachu se hodí k vysavačům Milwaukee® třídy M s jedinečným adaptérem „click-system“ dodávaným s vysavačem.			✓	✓	4932459341	4058546010027



## SYSTÉMOVÉ PŘÍSLUŠENSTVÍ - PÁSOVÉ PILY

- Bezpečnost - chrání uživatele před zraněním zamezením jakéhokoli přístupu k ostří
- Odolnost Jobsite Armor™ - Patentovaný kompozitní materiál a ochranné prvky absorbují nárazy a chrání nářadí
- Ochrana před nečistotami - kryty chrání dráhu nože a ferenicová kola před vniknutím nečistot do nářadí a jejich vlivem na celkový výkon.
- Instalace a demontáž bez použití nástrojů během sekundy
- Prodlužuje životnost čepele a chrání ji před vnějšími objekty

### KRYTY NA PÁSOVOU PILU

Charakteristika produktu	Obj. č.	EAN kód
a. Kryt na pásovou pilu HD18 BS	4932471458	4058546290863
b. Kryt pásové pily pro M18 FBS85	4932472241	4058546326371
c. Kryt na pásovou pilu M18 CBS125 a BS 125	4932471459	4058546290870

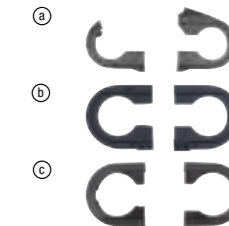

## SYSTÉMOVÉ PŘÍSLUŠENSTVÍ - OKRUŽNÍ PILY

Charakteristika produktu	Vhodný k okružním pilám	Obj. č.	EAN kód
a. Připojení odsávače prachu.	PCS 55	4932369282	4002395338412
b. Klíč pro výměnu pilového plátu.	CS 55,HK 46 N,SCS 65 Q,CS 75,PCS 55,HKS 75,HK 75 A,HKS 85,PMS 18	4932371469	4002395342181
c. Vodicí blok / kryt.	SCS 65 Q	49224146	045242181896
d. Systém odsávání prachu pro pokosovou pilu	MS 216 SB,M18 SMS216	4932430005	4002395376667



## VODICÍ LIŠTY A PŘÍSLUŠENSTVÍ

	Charakteristika produktu	Popis	Obj. č.	EAN kód	
a.	PSA-1	Svorky vodicích lišt	Svorky vodicích lišt kompatibilní s lištami GR 800, GR 1400 a GR 2700	4932479068	4058546368623
b.	PSA-2	Spojovací prvky pro vodicí lišty	Spojovací prvky pro vodicí lišty pro GR 800, GR 1400 a GR 2700	4932479069	4058546368630
c.	PSA-3	Náhradní pás k vodicím lištám	Náhradní pás k vodicím lištám pro GR 800, GR 1400 and GR 2700	4932479070	4058546368647
d.	PSA-4	Taška na vodicí lištu	Taška na vodicí lištu pro GR 800 a GR 1400	4932479071	4058546368654
e.	PSA-5	Náhradní pásek s nízkým třením	Náhradní pás s nízkým třením pro GR 800, GR 1400 a GR 2700	4932479072	4058546368661
f.	GR 2700	Vodicí lišta z hliníku 2,7 m		4932479067	4058546368616
g.	GR 1400	Vodicí lišta z hliníku 1,4 m		4932479066	4058546368609
h.	GR 800	Vodicí lišta z hliníku 800 mm		4932479065	4058546368593
i.	GR-KIT	Sada k vodicím lištám 1400 mm	Obsahuje 2 x 1400 mm vodicí lišty, tašku a spojovací tyče. Kompatibilní s M18 FPS55 M18 FCSG66, M18 FMCS a CS85 CBE	4932480906	4058546411916



## NOŽE PRO HOBLÍKY

Charakteristika produktu	Šířka (mm)	Vhodný k hoblíkem	Obj. č.	EAN kód
a. Reverzní ostří z karbidu wolframu. Dvě reverzní ostří vhodné do měkkého i tvrdého dřeva.	56.1 mm	M12 BLP	4932493399	4058546482701
	82 mm	M18 BP,H 500,H 750	4932273484	4002395300150
	102 mm	HB 750,HBE 800	4932316243	4002395300167

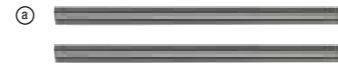

## SYSTÉMOVÉ PŘÍSLUŠENSTVÍ - NÁŘADÍ PRO VENKOVNÍ POUŽITÍ

### ŘETĚZOVÉ PILY

		Délka lišty (cm)	Rozchod ["]	Rozeč řetězu ["]	Obj. č.	EAN kód
a. Řetězy pro řetězové pily	15 cm/ 6" pilový řetěz 3/8" x 1,1 mm	15 cm/ 6"	1.1/ 0.043"	9.5/ 3/8"	4932478427	4058546346188
	20 cm/ 8" pilový řetěz 3/8" x 1,1 mm	20 cm/ 8"	1.1/ 0.043"	9.5/ 3/8"	4932480176	4058546404611
	25 cm/10" pilový řetěz 3/8" x 1,1 mm	25 cm/ 10"	1.1/ 0.043"	9.5/ 3/8"	4932471329	4058546289577
	30 cm/ 12" pilový řetěz 0,325" x 1,1 mm	30 cm/ 12"	1.1/ 0.043"	8.3/ .325"	4932480177	4058546404628
	30 cm/ 12" pilový řetěz 3/8" x 1,1 mm	30 cm/ 12"	1.1/ 0.043"	9.5/ 3/8"	4932471385	4058546290139
	35 cm / 14" pilový řetěz 0,325" x 1,1 mm	35 cm/ 14"	1.1/ 0.043"	8.3/ .325"	4932480178	4058546404635
	35 cm / 14" pilový řetěz 3/8" x 1,1 mm	35 cm/ 14"	1.1/ 0.043"	9.525/ 3/8"	4932479820	4058546376147
	40 cm/ 16" pilový řetěz 3/8" x 1,1 mm	40 cm/ 16"	1.1/ 0.043"	9.5/ 3/8"	4932464873	4058546228187
	50 cm/20" pilový řetěz 0,325" x 1,3 mm	50 cm/ 20"	1.3/ 0.050"	8.3/ .325"	4932498791	4058546526603
b. Vodící lišty pro řetězové pily	Vodící lišta 6" / 15 cm	15 cm / 6"	1.1/ 0.043"	9.5/ 3/8"	4932480168	4058546404536
	Vodící lišta 8" / 20 cm	20 cm/ 8"	1.1/ 0.043"	9.5/ 3/8"	4932480169	4058546404543
	Vodící lišta 10" / 25 cm	25 cm/ 10"	1.1/ 0.043"	9.5/ 3/8"	4932480170	4058546404550
	Vodící lišta 12" / 30 cm pro M18 FTHCHS30	30 cm/ 12"	1.1/ 0.043"	8.3/ .325"	4932480171	4058546404567
	Vodící lišta 35 cm/ 14" pro M18 FTHCHS35	35 cm/ 14"	1.1/ 0.043"	9.5/ 3/8"	4932480172	4058546404574
	Vodící lišta 35 cm/ 14" pro M18 FTHCHS35	35 cm/ 14"	1.1/ 0.043"	8.3/ .325"	4932480173	4058546404581
	Vodící lišta 16" / 40 cm	40 cm/ 16"	1.1/ 0.043"	9.5 / 3/8"	4932480174	4058546404598
c. Taška na řetězovou pilu	Brašna na řetězovou pilu M18™ se zadní rukojetí				4932493810	4058546509705
	Brašna na prořezávací pily M18™/M12™				4932493811	4058546509712



## STRUNOVÝ VYŽÍNAČ

	Obj. č.	EAN kód
a. Dvojitý ramenní postroj pro křovinořezy	4932492849	4058546477202
b. Jednoduchý ramenní popruh pro strunový vyžinač	4932492671	4058546475420
c. Kompletní výměnná hlava (včetně cívk a struny 49162712)	49162710	045242493937
d. Náhradní cívka (včetně struny 49162712)	49162711	045242493920
e. Žací struna 2 mm x 45m	49162712	045242493906
f. Žací struna 2.4mm x 76m	49162713	045242493913
g. Náhradní cívka s automatickým podáváním (obsahuje strunu 49162712)	49162714	045242006458
h. Náhradní nůž ke křovinořezu	4932481041	4058546413262
i. Náhradní třízubý nůž ke křovinořezu pro M18 F2BCU	4932498762	4058546526313
j. Žací strunová hlava Gen II	4932480180	4058546404659



## SYSTÉMOVÉ PŘÍSLUŠENSTVÍ - SEKAČKY

	Obj. č.	EAN kód
a. Nůž do sekačky 18" / 46 cm	4932492106	4058546414733
	Nůž do sekačky 21" / 53 cm	4932479818
b. Vysoce výkonný žací nůž 18" / 46 cm	4932492107	4058546414740
	Vysoce výkonný žací nůž 21" / 53 cm	4932479819
c. Kryt sekačky na trávu 18" / 46 cm	4932492108	4058546414757
	Kryt sekačky na trávu 21" / 53 cm	4932479821



## SYSTÉMOVÉ PŘÍSLUŠENSTVÍ - FUKARY

	Obj. č.	EAN kód
a. Jednoduchý ramenní popruh pro M18 F2BL	4932492418	4058546417857
b. Šikmý nástavec pro fukary	4932498513	4058546523824
c. Sada nástavců pro foukací trysky	4932498514	4058546523831
d. Nástavec na okapy pro fukary	4932498512	4058546523817



## SYSTÉMOVÉ PŘÍSLUŠENSTVÍ - OSTATNÍ VENKOVNÍ NÁŘADÍ

	Obj. č.	EAN kód
a. Čepel pro lemovačku - 1 ks	4932471330	4058546289584
b. Pouzdro na bezuhlíkové prořezávací nůžky M12™	4932492430	4058546417970
c. Náhradní nůž pro bezuhlíkové nůžky M12™	4932492431	4058546417987
d. Náhradní nůž pro M18 BLTS	4932493557	4058546484286
e. Náhradní kartáče se štětínami pro M18 FOPH	4932499150	4058546530198
f. Náhradní pryžové kartáče pro M18 FOPH	4932499151	4058546530204



## KRIMPOVACÍ ČELISTI

Typ	Tvar	Velikost kabelového oka (mm <sup>2</sup> )	Vtěstěná značka	M18 HCCT, M18 ONEHCCT60			M18 HCCT109/42		
				Charakteristika produktu	Obj. č.	EAN kód	Charakteristika produktu	Obj. č.	EAN kód
a.	Hex	6	5	DIN22 Cu 6	4932464861	4058546228064	-	-	-
		10	6	DIN22 Cu 10	4932464862	4058546228071	-	-	-
		16	8	DIN22 Cu 16	4932451744	4002395277551	DIN13 Cu 16	4932459465	4058546011260
		25	10	DIN22 Cu 25	4932451745	4002395277568	DIN13 Cu 25	4932459466	4058546011277
		35	12	DIN22 Cu 35	4932451746	4002395277575	DIN13 Cu 35	4932459467	4058546011284
		50	14	DIN22 Cu 50	4932451747	4002395277582	DIN13 Cu 50	4932459468	4058546011291
		70	16	DIN22 Cu 70	4932451748	4002395277589	DIN13 Cu 70	4932459469	4058546011307
		95	18	DIN22 Cu 95	4932451749	4002395278206	DIN13 Cu 95	4932459470	4058546011314
		120	20	DIN22 Cu 120	4932451750	4002395278213	DIN13 Cu 120	4932459471	4058546011321
		150	22	DIN22 Cu 150	4932451751	4002395278220	DIN13 Cu 150	4932459472	4058546011338
		185	25	DIN22 Cu 185	4932451752	4002395278237	DIN13 Cu 185	4932459473	4058546011345
		240	28	DIN22 Cu 240	4932451753	4002395278244	DIN13 Cu 240	4932459474	4058546011352
		300	32	DIN22 Cu 300	4932451754	4002395278251	DIN13 Cu 300	4932459475	4058546011369



Typ	Tvar	Velikost kabelového oka (mm <sup>2</sup> )	Vtěstěná značka	M18 HCCT, M18 ONEHCCT60			M18 HCCT109/42		
				Charakteristika produktu	Obj. č.	EAN kód	Charakteristika produktu	Obj. č.	EAN kód
a.	Hex	6	6	R22 Cu 6	4932479391	4058546371852	-	-	-
		10	10	R22 Cu 10	4932479392	4058546371869	-	-	-
		16	16	R22 Cu 16	4932451755	4002395278268	R13 Cu 16	4932459494	4058546011550
		25	25	R22 Cu 25	4932451756	4002395278275	R13 Cu 25	4932459495	4058546011567
		35	35	R22 Cu 35	4932451757	4002395278282	R13 Cu 35	4932459496	4058546011574
		50	50	R22 Cu 50	4932451758	4002395278299	R13 Cu 50	4932459497	4058546011581
		70	70	R22 Cu 70	4932451759	4002395278909	R13 Cu 70	4932459498	4058546011598
		95	95	R22 Cu 95	4932451760	4002395278916	R13 Cu 95	4932459499	4058546011604
		120	120	R22 Cu 120	4932451761	4002395278923	R13 Cu 120	4932459500	4058546011611
		150	150	R22 Cu 150	4932451762	4002395278930	R13 Cu 150	4932459501	4058546011628
		185	185	R22 Cu 185	4932451763	4002395278947	R13 Cu 185	4932459502	4058546011635
		240	240	R22 Cu 240	4932451764	4002395278954	R13 Cu 240	4932459503	4058546011642
		300	300	R22 Cu 300	4932451765	4002395278961	R13 Cu 300	4932459504	4058546026769
		400	400	-	-	-	R13 Cu 400	4932459505	4058546026776



Typ	Tvar	Velikost kabelového oka (mm <sup>2</sup> )	Vtěstěná značka	M18 HCCT, M18 ONEHCCT60			M18 HCCT109/42		
				Charakteristika produktu	Obj. č.	EAN kód	Charakteristika produktu	Obj. č.	EAN kód
a.	Hex	10	-	R22 OU/KRF 10	4932479378	4058546371722	-	-	-
		16	-	R22 OU/KRF 16	4932479379	4058546371739	-	-	-
		25	-	R22 OU/KRF 25	4932479380	4058546371746	-	-	-
		35	-	R22 OU/KRF 35	4932479381	4058546371753	-	-	-
		50	-	R22 OU/KRF 50	4932479382	4058546371760	-	-	-
		70	-	R22 OU/KRF 70	4932479383	4058546371777	-	-	-
		95	-	R22 OU/KRF 95	4932479384	4058546371784	-	-	-
		120	-	R22 OU/KRF 120	4932479385	4058546371791	-	-	-
		150	-	R22 OU/KRF 150	4932479386	4058546371807	-	-	-
		185	-	R22 OU/KRF 185	4932479387	4058546371814	-	-	-
		240	-	R22 OU/KRF 240	4932479388	4058546371821	-	-	-
		300	-	R22 OU/KRF 300	4932479389	4058546371838	-	-	-



Typ	Tvar	Velikost kabelového oka (mm <sup>2</sup> )	Vtěstěná značka	M18 HCCT, M18 ONEHCCT60			M18 HCCT109/42		
				Charakteristika produktu	Obj. č.	EAN kód	Charakteristika produktu	Obj. č.	EAN kód
a.	Hex	16	16	NF22 Cu 16	4932451733	4002395276837	NF13 Cu 16	4932459453	4058546011147
		25	25	NF22 Cu 25	4932451734	4002395276844	NF13 Cu 25	4932459454	4058546011154
		35	35	NF22 Cu 35	4932451735	4002395276851	NF13 Cu 35	4932459455	4058546011161
		50	50	NF22 Cu 50	4932451736	4002395276868	NF13 Cu 50	4932459456	4058546011178
		70	70	NF22 Cu 70	4932451737	4002395276875	NF13 Cu 70	4932459457	4058546011185
		95	95	NF22 Cu 95	4932451738	4002395276882	NF13 Cu 95	4932459458	4058546011192
		120	120	NF22 Cu 120	4932451739	4002395276899	NF13 Cu 120	4932459459	4058546011208
		150	150	NF22 Cu 150	4932451740	4002395277506	NF13 Cu 150	4932459460	4058546011215
		185	185	NF22 Cu 185	4932451741	4002395277513	NF13 Cu 185	4932459461	4058546011222
		240	240	NF22 Cu 240	4932451742	4002395277520	NF13 Cu 240	4932459462	4058546011239
		300	300	NF22 Cu 300	4932451743	4002395277544	NF13 Cu 300	4932459463	4058546011246
		400	400	-	-	-	NF13 Cu 400	4932459464	4058546011253



Typ	Tvar	Velikost kabelového oka (mm <sup>2</sup> )	Vtěstěná značka	M18 HCCT, M18 ONEHCCT60			M18 HCCT109/42		
				Charakteristika produktu	Obj. č.	EAN kód	Charakteristika produktu	Obj. č.	EAN kód
a.	Hex	35/ 50	E140	NF22 E140	4932479394	4058546371883	NF13 E140-2x9	4932479686	4058546374808
		70/ 95/ 120	E173	NF22 E173	4932479395	4058546371890	NF13 E173-2x9	4932479687	4058546374815
		150/ 185/ 240	E235	NF22 E235	4932479396	4058546371906	NF13 E235-2x9	4932479688	4058546374822
		300	E260	NF22 E260	4932479397	4058546371913	NF13 E260-2x9	4932479689	4058546374839
		6 - 35	E140	NF22 E140	4932479394	4058546371883	NF13 E140-2x9	4932479686	4058546374808
		25 - 70	E173	NF22 E173	4932479395	4058546371890	NF13 E173-2x9	4932479687	4058546374815
		150	E215	NF22 E215	4932479398	4058546371920	NF13 E215-9	4932479690	4058546374846
		185 - 240	E280	-	-	-	NF13 E280-9	4932479691	4058546374853
		7.07	E54	NF22 E54	4932479399	4058546371937	NF13 E54-10	4932479692	4058546374860
		9.6/ 10.8/ 12.56	E68	NF22 E68	4932479400	4058546371944	NF13 E68-18	4932479693	4058546374877
		12.4/ 14.1/ 15.9/ 19.6	E72	NF22 E72	4932479401	4058546371951	NF13 E72-10	4932479694	4058546374884
		17.8/ 22/ 27.6	E83	NF22 E83	4932479402	4058546371968	NF13 E83-18	4932479695	4058546374891



Typ	Tvar	Velikost kabelového oka (mm <sup>2</sup> )	Vtěstěná značka	M18 HCCT, M18 ONEHCCT60			M18 HCCT109/42		
				Charakteristika produktu	Obj. č.	EAN kód	Charakteristika produktu	Obj. č.	EAN kód
a.	Hex	116/ 146	E215	-	-	-	NF13 E215-18	4932479698	4058546374921
		22	E100	-	-	-	NF13 E100-18	4932479696	4058546374907
		34.4	E120	-	-	-	NF13 E120-18	4932479697	4058546374914
		43.1/ 54.6	E140	-	-	-	NF13 E140-2x9	4932479686	4058546374808
		75.5/ 93.3	E173	-	-	-	NF13 E173-2x9	4932479687	4058546374815
		117	E210	-	-	-	NF13 E210-10	4932479699	4058546374938
		148	E230	-	-	-	NF13 E230-10	4932479700	4058546374945
		228	E280	-	-	-	NF13 E280-5	4932479701	4058546374952
		17.8/ 22/ 27.8/ 34.4	E120	-	-	-	NF13 E120-18	4932479697	4058546374914
		37.7/ 43.1/ 54.6	E140	-	-	-	NF13 E140-2x9	4932479686	4058546374808
		58.9/ 80/ 69.3/ 88	E173	-	-	-	NF13 E173-2x9	4932479687	4058546374815
		59.7/ 116.2	E210	-	-	-	NF13 E210-10	4932479699	4058546374938



Typ	Tvar	Velikost kabelového oka (mm <sup>2</sup> )	Vtěstěná značka	M18 HCCT, M18 ONEHCCT60			M18 HCCT109/42		
				Charakteristika produktu	Obj. č.	EAN kód	Charakteristika produktu	Obj. č.	EAN kód
a.	Hex	59.7/ 147.1	E230	-	-	-	NF13 E230-10	4932479700	4058546374945
		17.8/ 22/ 27.8/ 34.4/ 43.1	E54	-	-	-	NF13 E54-10	4932479692	4058546374860
		37.7/ 54.6/ 69.3/ 88	E72	-	-	-	NF13 E72-10	4932479694	4058546374884
		58.9/ 80	E100	-	-	-	NF13 E100-10	4932479702	4058546374969
		59.7/ 116.2/ 75.5/ 147.1	E120	-	-	-	NF13 E120-9	4932479703	4058546374976

Typ	Tvar	Velikost kabelového oka (mm <sup>2</sup> )	Vtěstěná značka	M18 HCCT, M18 ONEHCCT60			M18 HCCT109/42		
				Charakteristika produktu	Obj. č.	EAN kód	Charakteristika produktu	Obj. č.	EAN kód
a.	Půlkulatá odrážka	16	16	Q22 Cu 16	4932451766	4002395278978	Q13 Cu 16	4932459477	4058546011383
		25	25	Q22 Cu 25	4932451767	4002395278985	Q13 Cu 25	4932459478	4058546011390
		35	35	Q22 Cu 35	4932451768	4002395278992	Q13 Cu 35	4932459479	4058546011406
		50	50	Q22 Cu 50	4932451769	4002395279009	Q13 Cu 50	4932459480	4058546011413
		70	70	Q22 Cu 70	4932451770	4002395279616	Q13 Cu 70	4932459481	4058546011420
		95	95	-	-	-	Q13 Cu 95	4932459482	4058546011437



Typ	Tvar	Velikost kabelového oka (mm <sup>2</sup> )	Vtěstěná značka	M18 HCCT, M18 ONEHCCT60			M18 HCCT109/42		
				Charakteristika produktu	Obj. č.	EAN kód	Charakteristika produktu	Obj. č.	EAN kód
a.	Hex	10	10	DIN22 AL 10	4932479390	4058546371845	-	-	-
		16/25	12	DIN22 AL 16/25	4932451771	4002395279623			

**SYSTÉMOVÉ PŘÍSLUŠENSTVÍ - ŘEZÁK TRUBEK**

	Charakteristika produktu	Obj. č.	EAN kód
a.	Řezací kolečka na trubky. Vhodné pro měděné trubky. Nehodí se na trubky z plastu a nerezové oceli.	48380010	045242159710
b.	Čelisti kleští na kabely	4932430070	4002395377312
c.	PEX čelisti kleští na kabely C12 PPC	4931441978	4002395179268
d.	Kolečka pro řezačku trubek M12™ RAPTOR™ z nerezové oceli - 2ks	4932479243	4058546370374
e.	Kolečka pro řezák trubek M12™ RAPTORXL™ z nerezové oceli (M12 PCCS54)	4932498665	405854625347

**SYSTÉMOVÉ PŘÍSLUŠENSTVÍ - HYDRAULICKÉ NŮŽKY**

	Popis	Charakteristika produktu	Obj. č.	EAN kód
a.	ACSR kabelová stříhací čelist z vyztužené hliníkové oceli včetně nožů	Stříhací čelist a sada nožů pro stříhání kabelů z hliníkové oceli. Kabel ACS- hliníkový vodič a ocelový kabel ACS- hliník, tzn. 94-AL1 / 15-ST1A (EN 50182). Není vhodný pro pancéřové nebo ocelové tyče. Max. stříhání Ø 22,5 mm	49162773	045242350070
	Náhradní nože na ocel a kabely pro ACSR čelisti	Náhradní nože pro ocel a kabely pro ACSR čelisti. Není vhodný pro pancéřované kabely a ocelové lana.	48440412	045242355235
b.	Cu / Al standardní měděná a hliníková kabelová řezací čelist včetně nožů	Sada čepele a nože pro stříhání mědi / hliníku. Měděný / hliníkový standardní lankový kabel až do velikosti 4 x 50 mm <sup>2</sup> , hliník 1 x 500 mm <sup>2</sup> a měď 1 x 400 mm <sup>2</sup> . Není vhodný pro jemné lanko / vysoce flexibilní kabel. Max. stříhání Ø 35 mm	4932430839	4002395385010
	Cu / Al standardní měděné a hliníkové nože	Cu / Al standardní měděné a hliníkové řezné kotouče. Kotouče vhodné pro krimpovací čelisti Cu / Al pro M18HCC a ONEHCC + M18 HCCT krimpovací kleště	4932464498	4058546224431
c.	Stříhací čelisti pro FSW jemná lanka včetně nožů	Stříhací čelist a nože pro jemné lanko třídy 5 a nejméně jemné lanko třídy 6 podle normy IEC 60228 / DIN VDE 0295. Je také vhodný pro vysoce flexibilní datové a telekomunikační zařízení. Není vhodný pro tlusté lanové kabely. Max. stříhání Ø 35 mm	49162778	045242505722
	Stříhací nože pro FSW jemná lanka	Stříhací nože pro FSW jemná lanka	48442778	045242505739
d.	Stříhací čelisti pro EHS vodič/ocelový kabel, včetně nožů	Stříhací čelisti a nože pro kabelový vodič typu EHS, mostní a ocelové kabely podle DIN48201/3, kabelový vodič typu ST1/ST2/ST3. Není vhodný pro jemné lanové ocelové lana. Max. stříhání Ø 15 mm	49162777	045242505449
	Stříhací nože pro EHS vodič/ocelový kabel	Stříhací nože pro EHS vodič/ocelový kabel	48442777	045242505456
e.	Stříhací pancéřová čelist pro M18 HCC	Stříhací pancéřová čelist pro M18 HCC	4932464867	4058546228125
	Náhradní SWA nůž pro M18 HCC	Náhradní SWA nůž pro M18 HCC	4932464868	4058546228132
f.	Náhradní nůž pro M18 HCC125/ M18 HSFC125	Náhradní nůž se západkou pro M18 HCC125/ M18 HSFC125	4932492423	4058546417901
	Náhradní nůž s pohyblivým ramenem pro M18 HCC125/ M18 HSFC125	Náhradní nůž s pohyblivým ramenem pro M18 HCC125/ M18 HSFC125	4932492424	4058546417918
g.	Uzemňovací sada pro M18 HSFC125	Uzemňovací sada pro M18 HSFC125	4932492425	4058546417925

**SYSTÉMOVÉ PŘÍSLUŠENSTVÍ - KLEŠTĚ NA ZÁVITOVÉ TYČE**

	Charakteristika produktu	Obj. č.	EAN kód
a.	Čelisti pro M18 BLTRC kleště na závitové tyče	4932471372	4058546290009

**SYSTÉMOVÉ PŘÍSLUŠENSTVÍ - NŮŽKY NA PROFILY**

	Charakteristika produktu	Obj. č.	EAN kód
	Matrice nůžek na profily 22 x 41 mm sada	49160078	045242821914
a.	Matrice nůžek na profily 41 x 41 mm sada	49160158	045242821891
	Matrice nůžek na profily 22 x 41 mm	49161316	045242821907
b.	Matrice nůžek na profily 21 x 41 mm sada	49161513	045242821921
	Matrice nůžek na profily 22 x 41 mm sada	49161578	045242821938





**SYSTÉMOVÉ PŘÍSLUŠENSTVÍ - M18 FUEL™ PROTAHOVACÍ PERA**

	Charakteristika produktu	Obj. č.	EAN kód
a.	Protahovací pera - válece		
	36 m x 3 mm protahovací péra - válec	48445176	4058546326432
	72 m x 3 mm protahovací péra - válec	48445178	4058546326449
b.	Nevodivý válec		
	30 m nevodivý válec polyester	48445195	4058546326463
	60 m nevodivý válec polyester	48445197	4058546326470



## SYSTÉMOVÉ PŘÍSLUŠENSTVÍ - HYDRAULICKÝ DĚROVAČ

- Vhodné pro měkkou ocel a hliník do tloušťky 3 mm
- Vhodné také pro nerezovou ocel max. 2,5 mm

Charakteristika produktu	Ø (mm)	Obj. č.	EAN kód		Charakteristika produktu	Ø (mm)	Obj. č.	EAN kód
Děrovačka M16	16.2	4932430841	4002395385034		Raznice M16	16.2	4932430913	4002395385751
Děrovačka PG16	22.5	4932430843	4002395385058		Raznice M16	22.5	4932430915	4002395385775
Děrovačka M20	20.4	4932430842	4002395385041		Raznice M16	20.4	4932430914	4002395385768
Děrovačka PG21	28.3	4932430845	4002395385072		Raznice PG21	28.3	4932430917	4002395385799
Děrovačka M25	25.4	4932430844	4002395385065		Raznice M25	25.4	4932430916	4002395385782
Děrovačka M32	32.5	4932430846	4002395385089		Raznice M32	32.5	4932430918	4002395385805
Děrovačka M40	40.5	4932430847	4002395385096		Raznice M40	40.5	4932430919	4002395385812
Děrovačka M50	50.5	4932430848	4002395385102		Raznice M50	50.5	4932430920	4002395385829
Děrovačka M63	63.5	4932430849	4002395385119		Raznice M63	63.5	4932430921	4002395385836
a. Tažný šroub 49162680 (pro 16,2 a 20,4 mm) 11,1 mm: vyžaduje předvrtání vrtákem 11,3 - 11,5 mm / stupňovitým vrtákem.								
b. Tažný šroub 11.1 mm (7/16")			Tažný šroub 49162680 (pro 16,2 a 20,4 mm) 11,1 mm: vyžaduje předvrtání vrtákem 11,3 - 11,5 mm / stupňovitým vrtákem.			49162680	045242311774	
c. Tažný šroub 19 mm (3/4")			Tažný šroub 49162681 19 mm: vyžaduje předvrtání vrtákem 19,5 - 20 mm / stupňovitým vrtákem			49162681	045242311781	

## SYSTÉMOVÉ PŘÍSLUŠENSTVÍ - ROZPĚRNÉ HLAVY

### ROZPĚRNÉ HLAVY

	Průměr trubky (mm)	Tloušťka trubky (mm)	Tlak v potrubí (bar)	Vhodný	Obj. č.	EAN kód
PXPH 9.9 - 144/8	9.9	1.1	4/8	M12, M18	4932430102	4002395377633
PXPH 12I - 14	12	1.7/ 1.8/ 2	6-10	M12, M18	4932352716	4002395373741
PXPH 15N - 14	14 / 15	2.5	6-10	M12, M18	4932352727	4002395373857
PXPH 16I - 1406	16	1.5/ 1.8	6	M12, M18	4932430103	4002395377640
PXPH 16I - 14	16	1.8/ 2.0/ 2.2	10	M12, M18	4932352717	4002395373758
PXPH 18N - 14	17 / 18	2.5	6-10	M12, M18	4932352728	4002395373864
PXPH 20I - 1406	20	1.9/ 2.0/ 2.3	6, (8 bar - Ø 2.3 mm)	M12, M18	4932352718	4002395373765
PXPH 20I - 1410	20	2.8	10	M12, M18	4932352719	4002395373772
PXPH 20I - 2506	20	1.9/ 2.0/ 2.3	6, (8 bar - Ø 2.3 mm)	M18	4932352733	4002395373918
PXPH 20I - 2510	20	2.8	10	M18	4932352748	4002395374069
PXPH 22N - 14	22	3	6-10	M12, M18	4932352729	4002395373871
PXPH 25I - 1406	25	2.3	6	M12, M18	4932352720	4002395373789
a. PXPH 25I - 1410	25	3.5	10	M12, M18	4932352721	4002395373796
PXPH 25I - 2506	25	2.3	6	M18	4932352722	4002395373802
PXPH 25I - 2510	25	3.5	10	M18	4932352749	4002395374076
PXPH 28N - 14	28	4	6-10	M12, M18	4932352730	4002395373888
PXPH 32I - 1406	32	2.9	6	M12, M18	4932352723	4002395373819
PXPH 32I - 25	32	2.9/ 4.4	6-10	M18	4932352724	4002395373826
PXPH 40I - 2506	40	3.7	6	M18	4932352725	4002395373833
PXPH 40I - 2510	40	5.5	10	M18 FPXP	4932479581	4058546373757
PXPH 40I - 5606	40	3.7	6-10	M18 BLPXPL	4932451396	4002395160884
PXPH 50I - 25	50	4.6/ 6.9	6-10	M18 FPXP	4932479582	4058546373764
PXPH 50I - 5606	50	4.6	6-10	M18 BLPXPL	4932451397	4002395160891
PXPH 63I - 5606	63	5.8	6-10	M18 BLPXPL	4932451398	4002395158102
PXPH 75I - 5606	75	6.8	6-10	M18 BLPXPL	4932451399	4002395158119
Mazací tuk				Pro mazání kuželových a rozpěrných hlav.	4932352726	4002395373840
Mazací tuk k hlavě expandéru 40/50 mm				Slouží k promazání hlav M18 FPXP 40/50 mm	4932479835	4058546376291



## SYSTÉMOVÉ PŘÍSLUŠENSTVÍ - HYDRAULICKÉ ČERPADLO

Charakteristika produktu	Charakteristika	Obj. č.	EAN kód
a. Prodlužovací kabel k dálkovému ovládní M18 HUP 1,8 m	<ul style="list-style-type: none"> <li>• Kompatibilní s M18™ FORCE LOGIC™ hydraulickou pumpou.</li> <li>• Ochrana IP 67 před vniknutím cizích předmětů a vody.</li> <li>• Konektory vidlice a zásuvka pro propojitelné prodloužení až do délky 7,3 m.</li> </ul>	49122775	4058546326487
b. Stojan na M18 HUP700	<ul style="list-style-type: none"> <li>• Kompatibilní s M18™ FORCE LOGIC™ hydraulickou pumpou.</li> <li>• Výsuvné nárazníky z tyčí a gumy umožňují použití u většiny existujících kbelíků a ocelových košů.</li> <li>• Symetrická konstrukce zvedacího kroužku umožňuje použití z obou stran závěsu.</li> </ul>	49122776	045242535231
c. Náhradní olej pro M18 HUP700	<ul style="list-style-type: none"> <li>• 1 l doplňkového oleje pro hydraulickou pumpu M18™ FORCE LOGIC™ HUP700.</li> <li>• Zajišťuje plný výkon a spolehlivé použití v extrémních podmínkách prostředí od -18° C do 50° C.</li> </ul>	4932472004	4058546324001



## RAPID SEAL™ ROZPĚRNÉ HLAVY

	Průměr trubky (mm)	Tloušťka trubky (mm)	Tlak v potrubí (bar)	Vhodný	Obj. č.	EAN kód
FPXPH9.9-14	9.9	1.1	4-8	M12, M18	4932472150	4058546325466
FPXPH16I-14	16	1.5/ 1.8/ 2.0/ 2.2	6-10	M12, M18	4932472151	4058546325473
FPXPH20I-1406	20	1.9/ 2.0/ 2.3	6-8	M12, M18	4932472152	4058546325480
a. FPXPH20I-1410	20	2.8	10	M12, M18	4932472153	4058546325497
FPXPH25I-1406	25	2.3	6	M12, M18	4932472271	4058546339173
FPXPH25I-1410	25	3.5	10	M12, M18	4932472272	4058546339180
FPXPH32I-1406	32	2.9	6	M12, M18	4932472273	4058546339197



## SYSTÉMOVÉ PŘÍSLUŠENSTVÍ - PISTOLE NA TĚSNICÍ MATERIÁL A LEPIDLO

Charakteristika produktu	Vhodný k vytlačovací pistolí	Obj. č.	EAN kód
a. Držák 310 ml pro všechny standardní náplně. Lze použít všechny standardní měkké tuby/ kartridže 250 ml a 310 ml Součástí je podávací tyč (4932352937) a pist pro přepravní sestavy a šnekový podavač (44700330).	C18 PCG	48081076	045242263127
b. Držák 310 ml pro všechny standardní náplně. Lze použít všechny standardní měkké tuby/ kartridže 250 ml a 310 ml Součástí je podávací tyč (4932430099) a pist pro přepravní sestavy a šnekový podavač (44700330)	C12 PCG	48080900	045242286355
c. Alu válec 310 ml na měkké tuby. Lze použít na měkké tuby 310 ml a kartridže 380 ml. Požadovaná podávací tyč 49520660.	PCG 14 / 300,PCG 14 / 600	48081085	045242089246
d. Alu válec 400 ml na měkké tuby. Umožňuje použití standardních balení materiálů 400 ml v měkkých tubách (obsahuje 2 koncovky tuby). Vyžaduje podávací tyč (48091090) a pist (44700375).	C18 PCG,C12 PCG	4932352844	4002395375028
e. Alu válec 600 ml na měkké tuby. Umožňuje použití standardních balení materiálů 600 ml v měkkých tubách (obsahuje 2 koncovky tuby). Vyžaduje podávací tyč (48091091) a pist (44700375).	C18 PCG,C12 PCG	4932352845	4002395375035
f. Průhledný válec 400 ml na měkké tuby. Umožňuje použití standardních balení materiálů 400 ml v měkkých tubách (obsahuje 2 koncovky tuby). Vyžaduje podávací tyč (48091090) a pist (44700375).	C18 PCG,C12 PCG	4932352842	4002395375004
g. Průhledný válec 600 ml na měkké tuby. Umožňuje použití standardních balení materiálů 600 ml v měkkých tubách (obsahuje 2 koncovky tuby). Vyžaduje podávací tyč (48091091) a pist (44700375).	C18 PCG,C12 PCG	4932352843	4002395375011
h. Podávací tyč na kartridže 310 ml. K použití s vybavením: Standardní tuba 310 ml 48081076	C18 PCG	4932352937	4002395375950
i. Podávací tyč tuby 310 ml. K použití s vybavením: Standardní tuba 310 ml 48080900	C12 PCG	4932430099	4002395377602
j. Krátká podávací tyč (délka 340 mm). K použití s vybavením: kartridže 48081075 a válec na měkké tuby 48081085	PCG 14 / 300,PCG 14 / 600	49520600	045242190201
k. Kompletní podávací tyč pro válec 400 ml na měkké tuby. K použití s vybavením: Alu válec 400 ml na měkké tuby 4932352844. Průhledný Alu válec 400 ml na měkké tuby 4932352842	C18 PCG	48091090	045242263158
l. Kompletní podávací tyč pro válec 400 ml na měkké tuby. K použití s vybavením: Alu válec 400 ml na měkké tuby 4932352844. Průhledný Alu válec 400 ml na měkké tuby 4932352842	C12 PCG	4932430100	4002395377619
m. Kompletní podávací tyč pro válec 600 ml na měkké tuby. K použití s vybavením: Alu válec 600 ml na měkké tuby 4932352845. Průhledný Alu válec 600 ml na měkké tuby 4932352843	C18 PCG	48091091	045242263165
n. Kompletní podávací tyč pro válec 600 ml na měkké tuby. K použití s vybavením: Alu válec 600 ml na měkké tuby 4932352845. Průhledný Alu válec 600 ml na měkké tuby 4932352843	C12 PCG	4932430101	4002395377626
o. Pist pro přepravní sestavy.	C18 PCG,C12 PCG	44700330	045242260928
p. Pist pro válec na měkké tuby.	C18 PCG,C12 PCG	44700375	045242277438
q. Náhradní tryska.	PCG 14 / 300,PCG 14 / 600,C18 PCG,C12 PCG	45760525	4002395775323



## SYSTÉMOVÉ PŘÍSLUŠENSTVÍ - TESTOVÁNÍ A MĚŘENÍ

Charakteristika produktu	Obj. č.	EAN kód
a. Elektrické testovací sondy (1000 Volt/10 Amper) hlavice 125 mm	49771004	045242238965
b. Elektrické krokové svorky (max. 1000 Volt / 10 Amper)	49771005	045242238972

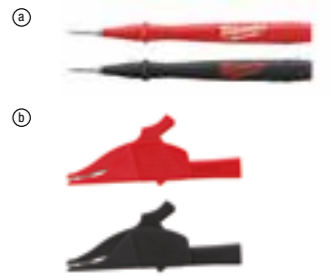

## SYSTÉMOVÉ PŘÍSLUŠENSTVÍ - VYHŘÍVANÉ BUNDY

- M18™ USB napájecí port (M18™ USB PS HJ). Napájení bundy pomocí akumulátoru. M18™ USB napájecí port pro MP3 přehrávač, mobilní telefon, digitální přístroje, GPS.
- Zásuvka v autě - 12 V CP HJ. Napájení bundy prostřednictvím zásuvky zapalovače 12 V.

Charakteristika produktu	Obj. č.	EAN kód
a. M18™ 2.1 A napájecí port USB (M18™ USB PS HJ2)	4932471597	4058546294960
b. Zástrčka do auta M12™ (12 V CP HJ)	4932430085	4002395377466



## MILWAUKEE® ONE-KEY™ BLUETOOTH® SLEDOVACÍ ŠTÍTEK BTT

- Sledujte libovolnou položku ve svém inventáři MILWAUKEE® ONE-KEY™. Jednoduše spárujte TICK™ s vámi vybranou položkou a využijte integrované sledování nástroje ONE-KEY™ k nalezení chybějícího produktu.
- Plně kompatibilní se všemi integrovanými funkcemi sledování a správy zásob ONE-KEY™.
- IP68 - odolává nejnáročnějším podmínkám na staveništi.
- Odolává teplotám od +60 °C do -20 °C.
- 3letá doba provozu s vestavěnou nevyměnitelnou baterií eliminuje potřebu skladovat baterie.
- Identifikujte nebo najděte konkrétní položku, i když není vidět, pomocí nového vestavěného reproduktoru.
- Dosah paprsku až 90 m.
- 5 sekund pracovní cyklus.
- NFC vám umožňuje stahovat data k odstraňování problémů.
- QR kód umožňuje aktivaci ve 2 krocích, sledování, když Bluetooth® nefunguje, a rychlou identifikaci konkrétní položky v softwaru ONE-KEY™.

Charakteristika produktu	Obj. č.	EAN kód
a. MILWAUKEE® ONE-KEY™ Bluetooth® sledovací štítek BTT	4933478640	4058546348335
b. MILWAUKEE® ONE-KEY™ Bluetooth® sledovací štítek BTT - 10 ks	4933478643	4058546348366

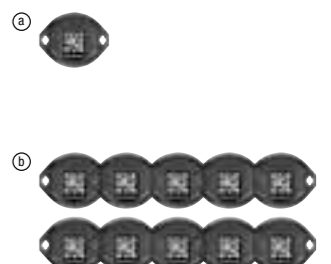

## SYSTÉMOVÉ PŘÍSLUŠENSTVÍ - FRÉZKY

	Charakteristika produktu	Obj. č.	EAN kód
a.	TRB-1 Základní nástavec pro horní frézu na práci blízko stěny	4932471946	4058546298456
b.	TRB-2 Nástavec s odsazenou základnou pro frézu M18 FTR8	4932493596	4058546484675
c.	RCA-1 Kleštiny pro horní frézu M18 FTR8	4932479425	4058546372194
d.	TRA-2 Ponomá základna pro M18 FTR, M18 FTR8	4932480544	4058546408299
e.	RBA-1 Ponomá základna 12 mm pro frézu M18 FR12	4932493307	4058546481780
f.	RBA-2 Adaptér vodící lišty k fríze M18 FR12 se připevňuje na stávající vodící lišty MILWAUKEE®.	4932493306	4058546481773
g.	RC600 6mm upínací kleštiny a matice pro M18 FR12	4932493912	4058546510725
	RC635 6,35mm (1/4") upínací kleštiny a matice pro frézu M18 FR12	4932493913	4058546510732
	RC800 8mm upínací kleštiny a matice pro frézu M18 FR12	4932493914	4058546510749
	RC1200 12mm upínací kleštiny a matice pro frézu M18 FR12	4932493915	4058546510756
RC1250 12,5mm (1/2") upínací kleštiny a matice pro frézu M18 FR12	4932493916	4058546510763	
h.	Svěrka (1 ks) pro stacionární použití frízy s použitím ohebné hřídele (jsou potřebné 2 ks).	4932367730	4002395338566

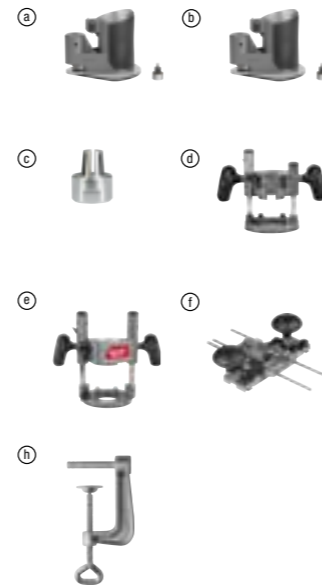

## SYSTÉMOVÉ PŘÍSLUŠENSTVÍ - INSPEKČNÍ KAMERY

- Všechny prodlužovací kabely jsou vodotěsné a prachotěsné.
- Prodloužení se připevňují mezi hlavní kameru a standardně dodávaný kabel.

	Charakteristika produktu	Délka spirály (m)	Průměr kabelu (mm)	Vhodný k inspekčním kamerám	Obj. č.	EAN kód
a.	Prodlužovací kabel. Lze spojit maximálně 3 prodlužovací kabely.	0.9	17	C12 IC	48530110	045242157747
	Prodlužovací kabel. Lze spojit maximálně 5 prodlužovacích kabelů.	0.9	17	C12 AVD,C12 AVA	48530141	045242216529
	Náhradní kabel ke kameře, analogový	0.9	9.5	C12 AVD,C12 AVA	4931419517	4002395828234
	1m náhradní kabelová kamera pro M-spector kameru	1	12	M12 IC AV3	48530150	045242344208
	3m náhradní kabelová kamera pro M-spector kameru	3	12	M12 IC AV3	48530151	045242344222
b.	1 m spojovací kabel	1	12	M12 IC AV3	48530155	045242344215
c.	Centrovací lišta pro M18™SIC36	-	-	M18 SIC36	4931473616	4058546354923
d.	Centrovací lišta M18™SIC60	-	-	M18 SIC60	4931473638	4058546355142
e.	Upevňovací sada pro M18™SISH	-	-	M18 SISH	4931473526	4058546354022
f.	23 m náhradní kabel s 8 mm vstupem pro vysokorychlostní čistič potrubí s ohebnou hřídelí M18™	23	-	-	4932480723	4058546410087
g.	Náhradní kamera 5,0 mm pro boreskop M12™	0.9	9.5	C12 AVD,C12 AVA	4932492938	4058546478094
h.	Kamerová hlava 10 mm -3 m inspekční kamera pro inspekční monitor potrubí M12™	3	6	M12 SIM	4932498227	4058546520960
	Kamerová hlava 10 mm - 1,2 m inspekční kamera pro inspekční monitor potrubí M12™	1.2	6	M12 SIM	4932498228	4058546520977

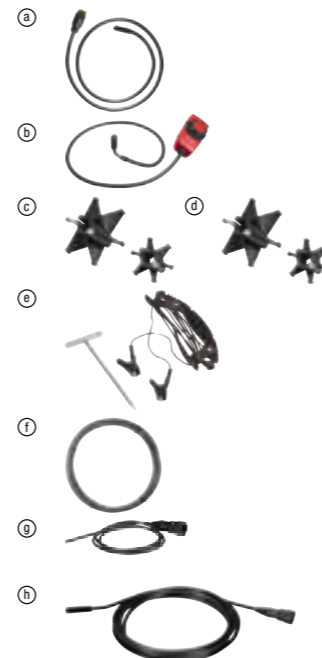

## SYSTÉMOVÉ PŘÍSLUŠENSTVÍ - TRUBKOVÝ STOJAN

	Charakteristika produktu	Obj. č.	EAN kód
a.	MILWAUKEE® vyměnitelné čelisti pro trubkový stojan	4932478923	4058546362058
	MILWAUKEE® neoprenové čelisti pro trubkový stojan	4932478924	4058546362065
b.	MILWAUKEE® čelisti z nerezavějící oceli pro trubkový stojan	4932478925	4058546362072
c.	MILWAUKEE® odnímatelná police pro trubkový stojan	4932478926	4058546362089

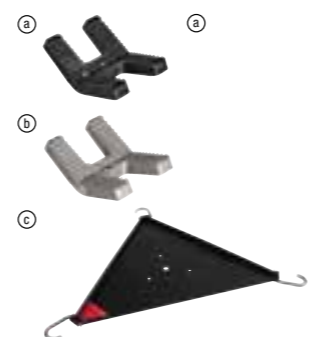

## SYSTÉMOVÉ PŘÍSLUŠENSTVÍ - PRŮCHOZÍ RÁČNA

	Charakteristika produktu	Obj. č.	EAN kód
a.	Hlavice pro průchozí ráčnu INSIDER™ 8 mm	4932492855	4058546477264
	Hlavice pro průchozí ráčnu INSIDER™ 9 mm	4932492856	4058546477271
	Hlavice pro průchozí ráčnu INSIDER™ 10 mm	4932492857	4058546477288
	Hlavice pro průchozí ráčnu INSIDER™ 11 mm	4932492858	4058546477295
	Hlavice pro průchozí ráčnu INSIDER™ 12 mm	4932492859	4058546477301
	Hlavice pro průchozí ráčnu INSIDER™ 13 mm	4932492860	4058546477318
	Hlavice pro průchozí ráčnu INSIDER™ 14 mm	4932492861	4058546477325
b.	Hlavice pro průchozí ráčnu INSIDER™ 15 mm	4932492862	4058546477332
	Hlavice pro průchozí ráčnu INSIDER™ 16 mm	4932492863	4058546477349
	Hlavice pro průchozí ráčnu INSIDER™ 17 mm	4932492864	4058546477356
	Hlavice pro průchozí ráčnu INSIDER™ 18 mm	4932492865	4058546477363
	Hlavice pro průchozí ráčnu INSIDER™ 19 mm	4932492866	4058546477370
c.	Hlavice pro průchozí ráčnu INSIDER™ 21 mm	4932492867	4058546477387
	1/4" adaptér pro průchozí ráčnu INSIDER™	4932499408	4058546565725
	3/8" adaptér pro průchozí ráčnu INSIDER™	4932499409	4058546565732
d.	1/2" adaptér pro průchozí ráčnu INSIDER™	4932499410	4058546565749
	Držák bitů Hex pro průchozí ráčnu INSIDER™	Držák bitů Hex 1/4" pro průchozí ráčnu INSIDER™	4932492871



## SYSTÉM ABSORPCE PRACHU M12™ / M18™

	Charakteristika produktu	Vhodný k Milwaukee vysavačům	Ks. v balení	Velkoobchodní balení	Obj. č.	EAN kód
a.	Vrtací tryska	M18 CDEX / M18/28 CPDEX,M12 DE	2	1	49902301	045242337279
b.	Filtr.	M18 CDEX / M18/28 CPDEX,M12 DE	3	1	49902306	045242299454
c.	Štěrbínová hubice	M12 DE	1	1	49902325*	045242297603
d.	Filtrační sada 3 ks	M12 DE	3	1	49902340	045242299461
	Filtrační box, filtr, víko					
e.	M18 a M28 filtrační box	M18 CDEX / M18/28 CPDEX	4	1	49902342	045242341948
f.	Prachový box umožňující připojení M12 DE k nezávislému odsávání prachu / vysavači. Výstupní tryska: Ø 37 mm vně / Ø 32 mm uvnitř.		1	1	4932430479	4002395381401
g.	Odsávání prachu - PHDE152		1	1	4932471990	4058546298890



## SYSTÉMOVÉ PŘÍSLUŠENSTVÍ - ODSÁVÁNÍ PRACHU

### VYSAVAČE

	Charakteristika produktu	Vhodný k Milwaukee vysavačům	Obj. č.	EAN kód
a	Hadice k odsávání prachu - antistatická, délka 4 m, průměr 36 mm, s adaptérem pro nástroje.	AS 300 ELCPAS 500 ELCPAS 300 EMAC	4932352311	4002395369706
	Univerzální adaptér Ø 35 / 33 / 27 mm.	WDC 1400_A,AS 1,AS 2 C,AS 3 W,ASE 1400,ASM 1400	4932369282	4002395338412
	Hadice odsávání prachu Ø 35 mm / 5 m.	ASE 1400,ASM 1400	4932373626	4002395351534
b.	Přídavná rukojeť AS 30	AS 42 MAC,AS 30 MAC,AS 30 LAC	4932459691	4058546028633
c.	Nástavec hadice 27 mm x 3,5 m	AS2-250EM/H	4932498236	4058546521059
d.	PACKOUT™ kompatibilní separátor prachu	M18 FPOVCL	4932498256	4058546521257

### FILTRAČNÍ SÁČKY

	Charakteristika produktu	Vhodný k Milwaukee vysavačům	Kapacita (l)	Obj. č.	EAN kód
a.	Filtrační sáčky (5ks)	AS 250 ECP	25	4932352306	4002395369652
b.	Filtrační sáčky	AS 300 ELCPAS 300 EMAC,AS 300 ELAC	30	4932352307	4002395369669
c.	Filtrační sáčky: 5 plastových sáčků 30 l.	AS 250 ECP,AS 300 ELCPAS 300 EMAC	30	4932352309	4002395369683
d.	Plastové sáčky 30l	AS 42 MAC,AS 30 MAC,AS 30 LAC	30	4932459690	4058546028626
e.	Filtrační sáčky	AS 500 ELC	50	4932352308	4002395369676
f.	Filtrační sáčky: 5 plastových sáčků 50 l.	AS 500 ELC	50	4932352310	4002395369690
g.	Netkané sáčky pro AS 30/42	AS 30 LAC,AS 30 MAC,AS 42 MAC	30	4932459689	4058546028619
h.	Fleecový filtrační sáček (5 ks)	M18 F2VC23L	23	4932479807	4058546376017
i.	Fleecový sáček (3 ks)	M18 FPOVCL,M12 FVCL	3.5	4932478762	4058546360443

### FILTRAČNÍ VLOŽKY

	Charakteristika produktu	Vhodný k Milwaukee vysavačům	Obj. č.	EAN kód
a.	Filtr	AS 300 EMAC,AS 300 ELAC	4932352305	4002395369645
b.	Filtr	AS 250 ECP,AS 250 ECP	4932352303	4002395369621
c.	Filtr	AS 300 ELCPAS 500 ELCPAS 2-250 ELC	4932352304	4002395369638
d.	Skládaný polyesterový filtr, 2 ks.	ASE 1400,ASM 1400	4932373623	4002395351510
e.	PTFE plochý filtr	AS 30 LAC,AS 42 MAC,AS 30 MAC	4932459687	4058546028596
f.	Filtr chlazení motoru	AS 42 MAC,AS 30 MAC,AS 30 LAC	4932459688	4058546028602
g.	Univerzální filtr pro mokré vysávání	M12 FVCL,M18 FPOVCL,M18 VC2	4932478802	4058546360849
h.	Náhradní filtr pro mokré vysávání	M18 F2VC23L	4932479806	4058546376000
i.	Náhradní univerzální HEPA filtr pro suché vysávání	M12 FVCL,M18 FPOVCL,M18 VC2	4932478754	4058546360368
j.	Náhradní HEPA filtr pro suché vysávání pro M18 FVCL	M18 FVCL	4932478814	4058546360962
k.	Náhradní HEPA filtr pro suché vysávání	M18 F2VC23L	4932479805	4058546375997
l.	Filtr třídy H	AS2-350EH	4932498235	4058546521042

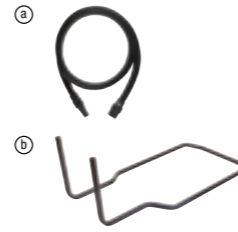

## SYSTÉMOVÉ PŘÍSLUŠENSTVÍ - PŘÍSLUŠENSTVÍ AIR TIP™

	Charakteristika produktu	Vlastnosti	Obj. č.	EAN kód
a.	AT-1 AIR-TIP™ sběrač prachu	<ul style="list-style-type: none"> <li>Trychtýřová konstrukce pro zachycení většího množství nečistot</li> <li>Díky využití podtlaku vysavače k přísátí ke stěnám je možné pracovat bez použití rukou</li> <li>Kompatibilní s ostatními značkami vysavačů pro mokré a suché vysávání s průměry hadic 32 mm, 47,5 mm a 63,5 mm</li> </ul>	4932498010	4058546511708
b.	AT-2 AIR-TIP™ štěrbinový a kartáčový nástroj 3 v 1	<ul style="list-style-type: none"> <li>Oboustranná a odnímatelná kartáčová hlava</li> <li>Oboustranná kartáčová hlava má na jedné straně dlouhé/měkké štětiny a na druhé straně krátké/tuhé štětiny</li> <li>Kartáčová hlava se snadno vysouvá a snímá pomocí dvou aretačních tlačítek</li> </ul>	4932498011	4058546511715
c.	AT-3 AIR-TIP™ nástroj 2 v 1 s užitkovým kartáčem	<ul style="list-style-type: none"> <li>Kartáčový nástroj lze po nasazení uzamknout</li> <li>Kartáče pro snadné odstraňování nečistot</li> <li>Délka 28,4 cm</li> <li>Kompatibilní s ostatními značkami vysavačů pro mokré a suché vysávání s průměry hadic 32 mm, 47,5 mm a 63,5 mm</li> </ul>	4932498012	4058546511722
d.	AT-4 AIR-TIP™ sada flexibilních mikrohadic s dlouhým dosahem	<ul style="list-style-type: none"> <li>Pět různých délek a průměrů vyměnitelných mikrohadic pro obtížně přístupné prostory</li> <li>Lze je použít v různých oblastech, například v automobilovém průmyslu, HVAC, instalatérství, rozvodech kondenzátu a mnoha dalších</li> </ul>	4932498013	4058546511739
e.	AT-5 AIR-TIP™ nástroj křížový kartáč	<ul style="list-style-type: none"> <li>Křížová konstrukce štětín zmiňuje vytlačování nečistot z oblastí čištění</li> <li>Kartáče pro snadné odstraňování nečistot</li> <li>Kompatibilní s ostatními značkami vysavačů pro mokré a suché vysávání s průměry hadic 32 mm, 47,5 mm a 63,5 mm</li> <li>Štětiny nepoškozují ani neškrábou povrchy</li> </ul>	4932498014	4058546511746
f.	AT-6 AIR-TIP™ otočný dlaňový kartáč	<ul style="list-style-type: none"> <li>Otáčení o 360°</li> <li>Výměnné štětínové/kartáčové hlavice jsou součástí balení</li> <li>Kompatibilní s ostatními značkami vysavačů pro mokré a suché vysávání s průměry hadic 32 mm, 47,5 mm a 63,5 mm</li> </ul>	4932498015	4058546511753
g.	AT-7 AIR-TIP™ otočná prodlužovací tyč	<ul style="list-style-type: none"> <li>Silný detenční mechanismus</li> <li>Otočný kloub 90° umožňuje lepší přístup při úklidu nad hlavou</li> <li>Kompatibilní s ostatními značkami vysavačů pro mokré a suché vysávání s průměry hadic 32 mm, 47,5 mm a 63,5 mm</li> <li>Na špičce lze umístit příslušenství o průměru 32 mm</li> </ul>	4932498016	4058546511760
h.	AT-8 AIR-TIP™ nástroj rotační rohový štětec	<ul style="list-style-type: none"> <li>Kompatibilní s ostatními značkami vysavačů pro mokré a suché vysávání s průměry hadic 32 mm, 47,5 mm a 63,5 mm</li> <li>Štětiny nepoškozují ani neškrábou povrchy</li> <li>Je součástí řady příslušenství AIR-TIP™, které se zaměřuje na profesionální vysavače</li> </ul>	4932498017	4058546511777
i.	AT-9 AIR-TIP™ sada stahováku kabelového vedení	<ul style="list-style-type: none"> <li>Kompatibilní s ostatními značkami vysavačů pro mokré a suché vysávání s průměry hadic 32 mm, 47,5 mm a 63,5 mm</li> <li>Je součástí řady příslušenství AIR-TIP™, které se zaměřuje na profesionální vysavače</li> </ul>	4932498018	4058546511784
j.	AT-10 AIR-TIP™ nízkoprofilový otočný kartáč	<ul style="list-style-type: none"> <li>Robustní otočný kloub pro použití v různých polohách</li> <li>Plochá otočná hlava o 360°</li> <li>Štětiny nepoškozují ani neškrábou povrchy</li> <li>Kartáče pro snadné odstraňování nečistot</li> </ul>	4932498019	4058546511791
k.	AT-11 AIR-TIP™ magnetická užitková hubice	<ul style="list-style-type: none"> <li>Povrchová úprava černým zinkem zabraňuje korozi</li> <li>Optimalizováno pro ruční použití</li> <li>Kompatibilní s ostatními značkami vysavačů pro mokré a suché vysávání s průměry hadic 32 mm, 47,5 mm a 63,5 mm</li> </ul>	4932498020	4058546511807
l.	AT-12 AIR-TIP™ pravouhlý čistící nástroj 4 v 1	<ul style="list-style-type: none"> <li>Konstrukci s postupným ohybem a pravouhlým provedením lze použít kolem potrubí v blízkosti stěn a v různých situacích, při nichž je omezený přístup k čistěným plochám</li> <li>Kompatibilní s ostatními značkami vysavačů pro mokré a suché vysávání s průměry hadic 32 mm, 47,5 mm a 63,5 mm</li> </ul>	4932498021	4058546511814
m.	AT-13 AIR-TIP™ flexibilní štěrbinový nástroj s dlouhým dosahem	<ul style="list-style-type: none"> <li>Flexibilní hřídel nástroje se může ohýbat a dosáhnout do obtížných míst</li> <li>Celková délka 40 cm</li> <li>Kompatibilní s ostatními značkami vysavačů pro mokré a suché vysávání s průměry hadic 32 mm, 47,5 mm a 63,5 mm</li> <li>Odolný a pružný gumový materiál</li> </ul>	4932498022	4058546511821
n.	AT-14 AIR-TIP™ sada užitkových hubic nezanechávajících stopy	<ul style="list-style-type: none"> <li>Speciální pryskyřice umožňuje použití každého hrotu na hotových površích, aniž by došlo k poškození povrchu</li> <li>Kompatibilní s ostatními značkami vysavačů pro mokré a suché vysávání s průměry hadic 32 mm, 47,5 mm a 63,5 mm</li> </ul>	4932498023	4058546511838
o.	AT-15 AIR-TIP™ užitková hubice s kartáčky	<ul style="list-style-type: none"> <li>Ergonomické rukojeti a integrované štětiny umožňují větší čistící účinek a mobilitu při stejném použití</li> <li>Kartáče pro snadné odstraňování nečistot</li> </ul>	4932498024	4058546511845
p.	AT-16 AIR-TIP™ výkyvná užitková hubice s kartáčky	<ul style="list-style-type: none"> <li>Snadnější tlačení a tažení po povrchu</li> <li>Kartáče pro snadné odstraňování nečistot</li> <li>Kompatibilní s ostatními značkami vysavačů pro mokré a suché vysávání s průměry hadic 32 mm, 47,5 mm a 63,5 mm</li> <li>Zkosená konstrukce optimalizovaná pro čištění směrem dopředu i dozadu</li> </ul>	4932498025	4058546511852
q.	M12 AUN AIR-TIP™ podlahová hubice	<ul style="list-style-type: none"> <li>Podlahová hubice s pohonem M12™ je skvělým příslušenstvím, které je určeno pro čištění nečistot na pracovišti na kobercích s krátkým a středním vlasem</li> </ul>	4932479461	4058546372552

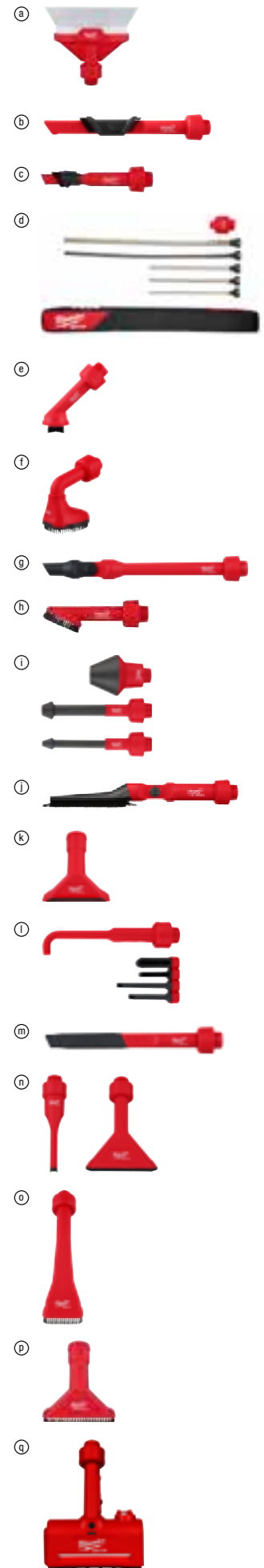

**SYSTÉMOVÉ PŘÍSLUŠENSTVÍ - ČISTIČ POTRUBÍ S OHEBNOU HŘÍDELÍ**

	Název: Varianta	Charakteristika produktu	Vhodné pro čistič potrubí s ohebnou hřídelí Milwaukee	Obj. č.	EAN kód
a.	Mazací olej pro vysokorychlostní stroj s ohebnou hřídelí M18™	HSFSM-OIL	Mazací olej pro vysokorychlostní čistič potrubí s ohebnou hřídelí M18™	M18 HSFSM	4932480905 4058546411909
b.	23 m náhradní kabel s 8 mm vstupem pro vysokorychlostní čistič potrubí s ohebnou hřídelí M18™	HSFSM-RC8	23 m náhradní kabel s 8 mm vstupem pro vysokorychlostní čistič potrubí s ohebnou hřídelí M18™	M18 HSFSM	4932480723 4058546410087
c.	Standardní řetěz s univerzálním vstupem 8 mm pro vysokorychlostní čistič potrubí s ohebnou hřídelí M18™	HSFSM-SC3240	32 - 40 mm standardní řetěz pro vysokorychlostní čistič potrubí s ohebnou hřídelí M18™	M18 HSFSM	4932480724 4058546410094
		HSFSM-SC50	50 mm standardní řetěz pro vysokorychlostní čistič potrubí s ohebnou hřídelí M18™	M18 HSFSM	4932480725 4058546410100
		HSFSM-SC75	75 mm standardní řetěz pro vysokorychlostní čistič potrubí s ohebnou hřídelí M18™	M18 HSFSM	4932480726 4058546410117
		HSFSM-SC110	100 mm standardní řetěz pro vysokorychlostní čistič potrubí s ohebnou hřídelí M18™	M18 HSFSM	4932480727 4058546410124
d.	Karbidové řetězy s univerzálním vstupem 8 mm pro vysokorychlostní čistič potrubí s ohebnou hřídelí M18™	HSFSM-CC3240	32 - 40 mm karbidové řetězy s univerzálním vstupem 8 mm pro vysokorychlostní čistič potrubí s ohebnou hřídelí M18™	M18 HSFSM	4932480728 4058546410131
		HSFSM-CC50	50 mm karbidové řetězy s univerzálním vstupem 8 mm pro vysokorychlostní čistič potrubí s ohebnou hřídelí M18™	M18 HSFSM	4932480729 4058546410148
		HSFSM-CC75	75 mm karbidové řetězy s univerzálním vstupem 8 mm pro vysokorychlostní čistič potrubí s ohebnou hřídelí M18™	M18 HSFSM	4932480730 4058546410155
		HSFSM-CC110	100 mm karbidové řetězy s univerzálním vstupem 8 mm pro vysokorychlostní čistič potrubí s ohebnou hřídelí M18™	M18 HSFSM	4932480731 4058546410162
e.	Penetrační hlava s univerzálním 8mm vstupem pro vysokorychlostní čistič potrubí s ohebnou hřídelí M18™	HSFSM-PH	Penetrační hlava pro vysokorychlostní čistič potrubí s ohebnou hřídelí M18™	M18 HSFSM	4932480732 4058546410179

**SYSTÉMOVÉ PŘÍSLUŠENSTVÍ - PŘENOSNÉ NAPÁJECÍ ROZŠÍŘENÍ**

	Charakteristika produktu	Obj. č.	EAN kód
a.	MXF PBET-24 Přenosné napájecí rozšíření MX FUEL™ s náhradním přívodem o délce 2,4 m a adaptérem akumulátoru	4932498068	4058546512286



ÚVODNÍ STRANY	
ZÁRUČNÍ PODMÍNKY	3
M12™ INSPEKČNÍ KAMERY	77
M12 FUEL™ ÚVOD	46
M18™ INSPEKČNÍ KAMERY	76
M18 FUEL™ ÚVOD	12
AKUMULÁTORY M18™ REDLITHIUM™ FORGE™	13
ÚDAJE O DOBĚ PROVOZU M18™ REDLITHIUM™ FORGE™	14
MX FUEL™ FORGE™	8
MX FUEL™ ÚVOD	4
MX FUEL™ ÚDAJE O DOBĚ PROVOZU	10
ONE-KEY™ ÚVOD	11
ÚDAJE O DOBĚ PROVOZU ZAHRADNÍHO NÁŘADÍ	84 - 85
TECHNOLOGIE TRUEVIEW™	86

NÁŘADÍ		4 - 103
2200-40	DETEKTOR NAPĚTÍ	68
2205-40	MULTIMETR PRO ELEKTRIKÁŘE	68
2212-20	AUTOMATICKÝ MĚŘIČ NAPĚTÍ/KONTINUITY	68
2216-40	LEHKÝ KOMERČNÍ MULTIMETR	68
2217-40	DIGITÁLNÍ MULTIMETR	68
2225-20	BEZKONTAKTNÍ DETEKTOR NAPĚTÍ S LASEROVÝM TEPLoměREM	68
2235-40	KLEŠŤOVÝ MULTIMETR	68
2267-40	10 : 1 INFRAČERVENÝ TEPLoměR TEMP-GUN™	68, 72
AG 10 EK	1000 W ÚHLOVÁ BRUSKA	98 - 99
AG 13 XSPD	1250 W ÚHLOVÁ BRUSKA S KOLÉBKOVÝM SPÍNAČEM	98 - 99
AG 22	2200 W ÚHLOVÁ BRUSKA	98 - 99
AG 24	2400 W ÚHLOVÁ BRUSKA	98 - 99
AG 800 E	800 W ÚHLOVÁ BRUSKA	98 - 99
AG 800 EK	800 W ÚHLOVÁ BRUSKA	98 - 99
AGS 15-125 C	1500 W BRUSKA	100
AGV 10 EK	1000 W ÚHLOVÁ BRUSKA	98 - 99
AGV 12	1200 W ÚHLOVÁ BRUSKA	98 - 99
AGV 12 DEC	1200 W ÚHLOVÁ BRUSKA S ODSÁVÁNÍM PRACHU (28 MM DOC)	97
AGV 12 DEG	1200 W ÚHLOVÁ BRUSKA S ODSÁVÁNÍM PRACHU	97
AGV 13	1250 W ÚHLOVÁ BRUSKA	98 - 99
AGV 13 XSPDE	1250 W ÚHLOVÁ BRUSKA S AVS SYSTÉMEM A KOLÉBKOVÝM SPÍNAČEM	98 - 99
AGV 13 XSPDEB	1250 W ÚHLOVÁ BRUSKA S AVS SYSTÉMEM A KOLÉBKOVÝM SPÍNAČEM	98 - 99
AGV 15	1550 W 150 MM ÚHLOVÁ BRUSKA S AVS	98 - 99
AGV 15 DEC	1550 W ÚHLOVÁ BRUSKA S ODSÁVÁNÍM PRACHU	97
AGV 15 DEG	1550 W ÚHLOVÁ BRUSKA S ODSÁVÁNÍM PRACHU	97
AGV 17	1750 W ÚHLOVÁ BRUSKA S AVS	98 - 99
AGV 17 INOX	1750 W ÚHLOVÁ BRUSKA SE SNIŽENÝMI OTÁČKAMI A AVS	98 - 99
AGV 22	2200 W ÚHLOVÁ BRUSKA S AVS	98 - 99
AGV 24	2400 W ÚHLOVÁ BRUSKA	98 - 99
AGV 26	2600 W ÚHLOVÁ BRUSKA	98 - 99
AGVK 24	2400 W ÚHLOVÁ BRUSKA S BEZPEČNOSTNÍ SPOJKOU A AVS	98 - 99
AGVKB 24	2400 W ÚHLOVÁ BRUSKA S BRZDOU, BEZPEČNOSTNÍ SPOJKOU A AVS	98 - 99
AGVM 24	2400 W ÚHLOVÁ BRUSKA	98 - 99
AGVM 26	2600 W ÚHLOVÁ BRUSKA	98 - 99
AIC2	ALKALICKÁ INSPEKČNÍ KAMERA 2. GENERACE	78
AP 12 E	1200 W LEŠTIČKA S ELEKTRONICKOU REGULACÍ OTÁČEK	100
AP 14-2 200 E	1450 W LEŠTIČKA	100
AS 12 E	1200 W BRUSKA S ELEKTRONICKOU REGULACÍ OTÁČEK	100
AS 2-250 ELCP	VYSAVAČ PRACHU TŘÍDY L (25 LITRŮ)	102
AS 2-250EH	25 L VYSAVAČ PRACHU TŘÍDY H	102
AS 2-250EM	VYSAVAČ PRACHU TŘÍDY M O OBJEMU 25 L	102
AS 30 LAC	VYSAVAČ PRACHU TŘÍDY L (30 LITRŮ)	102
AS 30 MAC	VYSAVAČ PRACHU TŘÍDY M (30 LITRŮ)	102
AS 42 MAC	VYSAVAČ PRACHU TŘÍDY M (42 LITRŮ)	102
BRT	TRANSPORTNÍ VOZÍK NA KLADIVO	96
BS 100 LE	4" (100 MM) PÁSOVÁ BRUSKA	102
BS 125	PÁSOVÁ PILA S HLUBOKÝM ŘEZEM	100

C12 C	M12™ NABÍJEČKA	93
C12 HZ	M12™ KOMPAKTNÍ PILKA HACKZALL™	38, 56
C12 MT	M12™ KOMPAKTNÍ MULTIFUNKČNÍ NÁŘADÍ	38, 55
C12 PC	M12™ KOMPAKTNÍ ŘEZÁK NA MĚDĚNÉ TRUBKY	71
C12 PN	M12™ KOMPAKTNÍ DLAŇOVÉ KLADIVO	57
C12 PPC	M12™ KOMPAKTNÍ PEX NŮŽKY	71
C12 PXP	M12™ UPONOR® KOMPAKTNÍ AKUMULÁTOROVÝ Q & E EXPANDÉR	73
C12 RAD	M12™ KOMPAKTNÍ PRAVOUHLÁ VRTAČKA	47
C12 RT	M12™ KOMPAKTNÍ ROTAČNÍ NÁŘADÍ	54
C18 HZ	M18™ HACKZALL™ KOMPAKTNÍ PILKA NA KOV	38, 39
C18 PCG/310	M18™ VYTLAČOVACÍ PISTOLE – NĀPLŇ 310 ML	29
C18 PCG/400	M18™ VYTLAČOVACÍ PISTOLE NĀPLŇ 400 ML	29
C18 PCG/600	M18™ VYTLAČOVACÍ PISTOLE – NĀPLŇ 600 ML	29
C18 RAD	M18™ KOMPAKTNÍ PRAVOUHLÁ VRTAČKA	21
CHS 355	2300W ROZBRUŠOVACÍ PILA NA KOV	100
CLL	ZELENÝ KŘÍŽOVÝ LASER NA ALKALICKÉ BATERIE	62
CS 60	184 MM OKRUŽNÍ PILA (61 MM DOC)	101
CS 85 CBE	235 MM OKRUŽNÍ PILA (85 MM DOC)	101
CS 85 SB	235MM OKRUŽNÍ PILA (85 MM DOC)	101
DD 2-160 XE	2-RYCHLOSTNÍ DIAMANTOVÁ VRTAČKA	96
DD 3-152	3-RYCHLOSTNÍ DIAMANTOVÁ VRTAČKA	96
DE 10 RX	630 W JEDNORYCHLOSTNÍ VRTAČKA (VYSOKORYCHLOSTNÍ)	100
DE 13 RP	630 W JEDNORYCHLOSTNÍ VRTAČKA	96 - 97
DG 30 E	VÝKONNÁ UNIVERZÁLNÍ PŘÍMÁ BRUSKA	100
DG 7 E	NÍZKOOTÁČKOVÁ PŘÍMÁ BRUSKA	100
DGL 30 E	VELMI VÝKONNÁ PŘÍMÁ BRUSKA S REGULACÍ OTÁČEK	100
DGL 34	VYSOKORYCHLOSTNÍ UNIVERZÁLNÍ PŘÍMÁ BRUSKA	100
FL-LED	ALKALICKÉ PRACOVNÍ SVĚTLO	91
FSPE 110 X	HEAVY DUTY PŘÍMOČARÁ PILA	101
HAC0850	VRTACÍ A BOURACÍ KLADIVO SDS-MAX TŘÍDY 8 KG	94 - 95
HD18 CS	M18™ 55 MM OKRUŽNÍ PILA NA DŘEVO A PLAST	37, 38
HD18 PXP	M18™ UPONOR™ AKUMULÁTOROVÝ Q & E EXPANDÉR	73
HDE 13 RQX	950 W JEDNORYCHLOSTNÍ VRTAČKA	96 - 97
HI-VIST	LASEROVÝ TERČÍK S VYSOKOU VIDITELNOSTÍ	63
HL-SF	ALKALICKÁ ČELOVÁ LAMPA S BODOVÝM I ŠÍROKÝM SVĚTELNÝM PAPERKEM	91
HL2-LED	TENKÁ ALKALICKÁ ČELOVÁ LAMPA	91
IPL-LED	ALKALICKÁ TUŽKOVÁ SVÍTLNA	91
IPWE 400 R	1/2" RÁZOVÝ UTAHOVÁK	96
IPWE 520 R	3/4" RÁZOVÝ UTAHOVÁK	96
IR FFL	SKLÁDACÍ SVĚTLO S MOŽNOSTÍ DOBÍJENÍ	91
IR FL	SVÍTLNA S INTEGROVANÝM AKUMULÁTOREM 500 LUMENŮ	91
IR HL	ČELOVÁ LAMPA USB S INTEGROVANÝM AKUMULÁTOREM 450 LUMENŮ	91
IR PL	SVÍTLNA S INTEGROVANÝM AKUMULÁTOREM USB 250 LUMENŮ	91
IRPSU0P2500	NAPÁJECÍ ZDROJ ROLL-ON™ 7200/ 3600 W 2,5 KWH	8
ISHL-LED	ALKALICKÁ BEZPEČNOSTNÍ ČELOVÁ LAMPA	91
JSPE 135	HEAVY DUTY PŘÍMOČARÁ PILA - ŽELIČKA	101
K 1000 S	10 KG BOURACÍ KLADIVO SDS-MAX	94 - 95
K 1528 H	16 KG DEMOLIČNÍ KLADIVO 28 MM HEX	94 - 95
K 1530 H	16 KG DEMOLIČNÍ KLADIVO 30 MM HEX	94 - 95
K 2628 H	25 KG DEMOLIČNÍ KLADIVO 28 MM HEX	94 - 95
K 500 S	5 KG SEKACÍ KLADIVO	94 - 95
K 540 S	5 KG SDS-MAX KOMBI KLADIVO	94 - 95
K 545 S	5 KG SDS-MAX VRTACÍ A SEKACÍ KLADIVO	94 - 95
K 750 S	7 KG SDS-MAX VRTACÍ A BOURACÍ KLADIVO	94 - 95
K 900	10 KG BOURACÍ KLADIVO	94 - 95
K 950	10 KG VRTACÍ A BOURACÍ KLADIVO	94 - 95
L4 B3	AKUMULÁTOR REDLITHIUM™ USB 3,0 AH	92
L4 BOLTHL	ČELOVÁ SVÍTLNA BOLT™ S VÝKONEM 600 LUMENŮ A USB NABÍJENÍM	90
L4 CLL	AKUMULÁTOROVÝ KŘÍŽOVÝ LINIOVÝ LASER SE ZELENÝM PAPERKEM S USB	62
L4 CLLP	AKUMULÁTOROVÝ KOMBINOVANÝ LINIOVO-BODOVÝ LASER USB	62
L4 FFL	SKLOPNÝ REFLEKTOR S USB NABÍJENÍM	90
L4 FL	KAPESNÍ REFLEKTOR S USB NABÍJENÍM	90

NÁŘADÍ		4 - 103
L4 FL2000	SVÍTLINA S VÝKONEM 2000 LUMENŮ A USB NABÍJENÍM	90
L4 FMLED	USB NABÍJECÍ 800 L PEVNÁ SVÍTLINA	90
L4 HBLB	WORKSKIN™ ZÁKLADNÍ VYHŘÍVANÉ TRIČKO S USB	60
L4 HL-VIS	ČELOVÁ LAMPA S VYSOKOU VIDITELNOSTÍ A USB NABÍJENÍM	90
L4 HL2	USB DOBÍJECÍ ČELOVKA 600 LUMENŮ	90
L4 HLRP	USB NABÍJECÍ ČELOVÁ LAMPA NA PŘILBU	90
L4 HSL	SVÍTLINA HOT STICK S DOBÍJENÍM PŘES USB	67
L4 NL400	SVÍTLINA NA KRK S USB NABÍJENÍM 400 LUMENŮ	90
L4 PWL	USB NABÍJECÍ OTOČNÉ PRACOVNÍ SVĚTLO	90
L4 SL	USB DOBÍJECÍ TYČOVÉ SVĚTLO 550 LUMENŮ	90
L4™LED	SVÍTLINA TWIST FOCUS 1100L S USB NABÍJENÍM	90
LDM 100	100 M LASEROVÝ DÁLKOMĚR	64
LDM 30	30 M LASEROVÝ DÁLKOMĚR	64
LDM 45	45 M LASEROVÝ DÁLKOMĚR	64
LDM 50	50 M LASEROVÝ DÁLKOMĚR	64
LLD50	DETEKTOR LINIOVÉHO LASERU	63
LM360	360° LASEROVÝ DRŽÁK	63
LMP	3,6 M TELESKOPIČKÁ TYČ PRO LASER	63
LRD100	DETEKTOR LINIOVÉHO A ROTAČNÍHO LASERU	62
LWM	NÁSTĚNNÝ DRŽÁK LASERU	63
M12 360IC12	M12™ INSPEKČNÍ KAMERA 360° 1,2 M 2. GENERACE	78
M12 360IC32	M12™ INSPEKČNÍ KAMERA 360° 3 M 2. GENERACE	78
M12 3PL	LASER M12™ 360° SE ZELENÝM PAPSRSKEM A 3 ROVINAMI	61
M12 AF	M12™ VENTILÁTOR	57
M12 AL	M12™ LED PROSTOROVÁ SVÍTLINA	88
M12 APB	M12™ PRÉMIOVÝ BORESKOP PRO AUTOMOBILOVÝ PRŮMYSL	53
M12 ATB	M12™ BORESKOP PRO AUTOMECHANIKY	52
M12 AUN	M12™ AIR-TIP™ PODLAHOVÁ HUBICE	57
M12 B2	M12™ 2,0 AH AKUMULÁTOR	92
M12 B3	M12™ 3,0 AH AKUMULÁTOR	92
M12 B4	M12™ 4,0 AH AKUMULÁTOR	92
M12 B6	M12™ 6,0 AH AKUMULÁTOR	92
M12 BBL	M12™ FUKAR	57
M12 BCST	M12™ SUBKOMPAKTNÍ SPONKOVAČKA NA KABELY	43, 55
M12 BD	M12™ KOMPAKTNÍ ŠROUBOVÁK	48
M12 BDC6	M12™ SUBKOMPAKTNÍ ČISTIČ POTRUBÍ SE SPIRÁLOU O PRŮMĚRU 6 MM	75
M12 BDC8	M12™ SUBKOMPAKTNÍ ČISTIČ POTRUBÍ SE SPIRÁLOU O PRŮMĚRU 8 MM	75
M12 BDDX	M12™ KOMPAKTNÍ VRTAČKA/ŠROUBOVÁK S RYCHLOVÝMĚNNÝM SKLÍČIDLEM	47
M12 BHCS3L	M12™ ROZPRAŠOVAČ NA CHEMIKÁLIE 3,7 L	82
M12 BI	M12™ KOMPAKTNÍ KOMPRESOR	53
M12 BIW12	M12™ KOMPAKTNÍ 1/2" RÁZOVÝ UTAHOVÁK	24 - 25, 49
M12 BIW38	M12™ KOMPAKTNÍ 3/8" RÁZOVÝ UTAHOVÁK	24 - 25, 49
M12 BLP	M12™ BEZUHLÍKOVÝ HOBLÍK	56
M12 BLPRS	M12™ BEZUHLÍKOVÉ PROŘEZÁVACÍ NŮŽKY	81
M12 BLROT	M12™ BEZUHLÍKOVÉ ROTAČNÍ NÁŘADÍ	53
M12 BPRT	M12™ KOMPAKTNÍ NÝTOVAČKA	49
M12 BPS	M12™ KOMPAKTNÍ LEŠTIČKA/BRUSKA	54
M12 BRAID	M12™ KOMPAKTNÍ PRAVOUHLÝ RÁZOVÝ UTAHOVÁK	22, 48
M12 BS	M12™ KOMPAKTNÍ PÁSOVÁ PILA	54
M12 BSD	M12™ KOMPAKTNÍ JEDNORYCHLOSTNÍ ŠROUBOVÁK	48
M12 BST	M12™ KOMPAKTNÍ SPONKOVAČKA	43, 56
M12 BSWP	M12™ HYDROPASS™ UHLÍKOVÉ TYČOVÉ VODNÍ ČERPADLO	72
M12 C4	M12™ NABÍJEČKA S 4 PORTY	93
M12 CC	M12™ KOMPAKTNÍ NŮŽKY NA KABELY	65
M12 CD	M12 FUEL™ KOMPAKTNÍ ŠROUBOVÁK	48
M12 CHZ	M12 FUEL™ KOMPAKTNÍ PILKA NA KOV HACKZALL™	38, 56
M12 CLL4P	M12™ KŘÍŽOVÝ LINIOVÝ LASER SE 4 BODY	61
M12 CLLP	M12™ KOMBINOVANÝ KŘÍŽOVÝ LINIOVO-BODOVÝ LASER	62
M12 CML	M12™ PŘÍPUSOBITELNÉ SVĚTLO	89
M12 FBFL10	M12 FUEL™ PÁSOVÁ PILNIKOVÁ BRUSKA 10 MM	55
M12 FBFL13	M12 FUEL™ PÁSOVÁ PILNIKOVÁ BRUSKA 13 MM	55
M12 FBS64	M12 FUEL™ 64 MM KOMPAKTNÍ PÁSOVÁ PILA	54
M12 FC1WF12G3	M12 FUEL™ 1/2" KOMPAKTNÍ RÁZOVÝ UTAHOVÁK S POJISTNÝM KROUŽKEM	24 - 25, 48

M12 FC1WF38G3	M12 FUEL™ 3/8" KOMPAKTNÍ RÁZOVÝ UTAHOVÁK S POJISTNÝM KROUŽKEM	24 - 25, 49
M12 FC1WF12G3	M12 FUEL™ 1/2" KOMPAKTNÍ RÁZOVÝ UTAHOVÁK S POJISTNÝM KROUŽKEM	24 - 25, 48
M12 FCN18GS	M12 FUEL™ PŘÍMÁ HŘEBÍKOVÁČKA 18 GA	43, 56
M12 FCOT	M12 FUEL™ KOMPAKTNÍ UNIVERZÁLNÍ OKRUŽNÍ PILA	54
M12 FCS442	M12 FUEL™ KOMPAKTNÍ OKRUŽNÍ PILA	38, 56
M12 FDD2	M12 FUEL™ SUBKOMPAKTNÍ VRTACÍ ŠROUBOVÁK	47
M12 FDDX	M12 FUEL™ VRTACÍ ŠROUBOVÁK S VYMĚNITELNÝMI NÁSTAVCI	47
M12 FDGA	M12 FUEL™ ÚHLOVÁ VŘETENOVÁ BRUSKA	54
M12 FDGS	M12 FUEL™ PŘÍMÁ VŘETENOVÁ BRUSKA	54
M12 FDSS	M12 FUEL™ SUBKOMPAKTNÍ BODOVÁ VIBRAČNÍ BRUSKA	55
M12 FHAC16	M12 FUEL™ KOMPAKTNÍ KLADIVO SDS-PLUS 16 MM	15, 47
M12 FHIR14	M12 FUEL™ 1/4" VYSOKORYCHLOSTNÍ RÁČNA	50, 51
M12 FHIR14LR	M12 FUEL™ 1/4" VYSOKORYCHLOSTNÍ RÁČNA S PRODLOUŽENOU HLAVOU	50, 51
M12 FHIR38	M12 FUEL™ 3/8" VYSOKORYCHLOSTNÍ RÁČNA	50, 51
M12 FHIR38LR	M12 FUEL™ 3/8" VYSOKORYCHLOSTNÍ RÁČNA S PRODLOUŽENOU HLAVOU	50, 51
M12 FHS	M12 FUEL™ HATCHET™ PROŘEZÁVACÍ PILA 15 CM	81
M12 FHT20	M12 FUEL™ PLOTOSTŘÍH 20 CM	80
M12 FID2	M12 FUEL™ SUBKOMPAKTNÍ RÁZOVÝ UTAHOVÁK 1/4" HEX	22, 48
M12 FIR12	M12 FUEL™ KOMPAKTNÍ 1/2" RÁČNA	50, 52
M12 FIR38	M12 FUEL™ KOMPAKTNÍ 3/8" RÁČNA	50, 52
M12 FIR38LR	M12 FUEL™ 3/8" KOMPAKTNÍ RÁČNA S PRODLOUŽENOU HLAVOU	50, 51
M12 FIW14	M12 FUEL™ KOMPAKTNÍ 1/4" RÁZOVÝ UTAHOVÁK	24 - 25, 49
M12 FJS	M12 FUEL™ PŘÍMOČARÁ PILA	38, 56
M12 FMT	M12 FUEL™ MULTIFUNKČNÍ NÁŘADÍ	38, 55
M12 FNB16	M12 FUEL™ PROSTRÍHOVAČ PLECHU	54
M12 FPD2	M12 FUEL™ SUBKOMPAKTNÍ PŘÍKLEPOVÁ VRTAČKA	20, 47
M12 FPDX	M12 FUEL™ KOMPAKTNÍ PŘÍKLEPOVÁ VRTAČKA S RYCHLOVÝMĚNNÝM SKLÍČIDLEM	47
M12 FPTR	M12 FUEL™ INSIDER™ PRŮCHOZÍ RÁČNA	50, 51
M12 FPXP	M12 FUEL™ SUBKOMPAKTNÍ EXPANDÉR UPONOR™ Q&E	73
M12 FQID	M12 FUEL™ SURGET™ 1/4" HYDRAULICKÝ RÁZOVÝ UTAHOVÁK	22, 48
M12 FRA1WF12	M12 FUEL™ 1/2" PRAVOUHLÝ RÁZOVÝ UTAHOVÁK S POJISTNÝM KROUŽKEM	49, 50
M12 FRA1WF38	M12 FUEL™ 3/8" PRAVOUHLÝ RÁZOVÝ UTAHOVÁK S POJISTNÝM KROUŽKEM	49, 50
M12 FROS2.5	M12 FUEL™ 150 MM EXCENTRICKÁ BRUSKA S OBEŽNÝM KOLEM 2,5 MM	53
M12 FROS5	M12 FUEL™ 150 MM EXCENTRICKÁ BRUSKA S OBEŽNÝM KOLEM 5 MM	53
M12 FSDR75	M12 FUEL™ 75 MM EXCENTRICKÁ BRUSKA	55
M12 FTB	M12 FUEL™ NÍZKOOTAČKOVÁ BRUSKA NA HRUBOVÁNÍ PNEUMATIK	53
M12 FVCL	M12 FUEL™ VYSAVAČ PRO MOKRÉ/SUCHÉ VYSÁVÁNÍ	57
M12 GG	M12™ KOMPAKTNÍ MAZACÍ PISTOLE	52
M12 HB2.5	M12™ HIGH OUTPUT™ 2,5 AH AKUMULÁTOR	92
M12 HB5	M12™ HIGH OUTPUT™ AKUMULÁTOR 5,0 AH	92
M12 HH4	M12™ VYHŘÍVANÁ MIKINA S KAPUCÍ - ČERNÁ	60
M12 HHLB1	M12™ VYHŘÍVANÁ DÁMSKÁ MIKINA S KAPUCÍ - ČERNÁ	60
M12 HJ CAMO6	M12™ VYHŘÍVANÁ BUNDA MASKÁČOVÁ	58
M12 HJ5	M12™ VYHŘÍVANÁ BUNDA ČERNÁ	58
M12 HPJBL2	M12™ VYHŘÍVANÁ PROŠÍVANÁ BUNDA - ČERNÁ	59
M12 HPJBL2	M12™ DÁMSKÁ VYHŘÍVANÁ PROŠÍVANÁ BUNDA - ČERNÁ	59
M12 HPVBL2	M12™ VYHŘÍVANÁ PROŠÍVANÁ VESTA	59
M12 HV	M12™ KOMPAKTNÍ RUČNÍ VYSAVAČ	57
M12 HVGREY1	M12™ VYHŘÍVANÁ VESTA - ŠEDÁ	59
M12 IR	M12™ KOMPAKTNÍ RÁČNOVÝ UTAHOVÁK	50, 52
M12 LL	M12™ LED LUCERNOVÉ SVĚTLO	89
M12 ONEFTR12	M12 FUEL™ ONE-KEY™ 1/2" DIGITÁLNÍ RÁČNA	50, 51
M12 ONEFTR38	M12 FUEL™ ONE-KEY™ 3/8" DIGITÁLNÍ RÁČNA	50, 51
M12 ONEHPT	M12™ FORCE LOGIC™ SUBKOMPAKTNÍ HYDRAULICKÝ LIS S ONE-KEY™	70
M12 PAL	M12™ OTOČNÁ PROSTOROVÁ SVÍTLINA	88
M12 PCG/310	M12™ KOMPAKTNÍ VYTLAČOVACÍ PISTOLE - 310 ML TUBA	52
M12 PCG/400	M12™ KOMPAKTNÍ VYTLAČOVACÍ PISTOLE - 400 ML TUBA	52
M12 PCG/600	M12™ KOMPAKTNÍ VYTLAČOVACÍ PISTOLE - 600 ML TUBA	52
M12 PCSS	M12™ RAPTOR™ ŘEZÁK NA NEREZOVÉ TRUBKY	71
M12 PCSS54	M12™ RAPTORXL™ ŘEZÁK NA NEREZOVÉ TRUBKY	71

NÁŘADÍ		4 - 103
M12 PL	M12™ DETEKTOR POTRUBÍ	78
M12 POAL	M12™ PACKOUT™ PROSTOROVÁ SVÍTLINA 1400 LUMENŮ	87
M12 RCDAB+	M12™ RÁDIO/NABÍJEČKA DAB+	57
M12 SAL	M12™ STOJANOVÁ SVÍTLINA	87
M12 SI	M12™ KOMPAKTNÍ PÁJEČKA	53
M12 SICO20	M12™ KAMERA PRO INSPEKCI KANALIZACE 20 M S ONE-KEY™	76
M12 SICO26	M12™ KAMERA PRO INSPEKCI KANALIZACE 26 M S ONE-KEY™	76
M12 SIM	M12™ MONITOR PRO KONTROLU KANALIZACE	77
M12 SL	M12™ LED TYČOVÁ SVÍTLINA	89
M12 SLED	M12™ LED REFLEKTOR	89
M12 SPEJSG2	M12™ REPRODUKTOR NA STAVENÍŠTĚ	57
M12 TC2	M12™ KOMPAKTNÍ NABÍJEČKA A ZDROJ ENERGIE 2	93
M12 TLED	M12™ LED SVÍTLINA	90
M12 UCL	M12™ PODVOZKOVÁ SVÍTLINA	89
M12 UDEL	M12™ UNIVERZÁLNÍ ODSÁVAČ - TRÍDA L	47
M12 UHL	M12™ LED SVĚTLO POD KAPOTU	89
M12-18 AC	M12™-M18™ NABÍJEČKA DO AUTA	93
M12-18 C	INTELIGENTNÍ NABÍJEČKA	93
M12-18 FC	RYCHLONABÍJEČKA	93
M1418C6	M14™ - M18™ MULTI NABÍJEČKA	93
M18 ABL	M18™ PLOŠNÉ SVĚTLO S VÝLOŽNÍKEM	88
M18 AFG2	M18™ VENTILÁTOR	45
M18 AL	M18™ LED PLOŠNÉ SVĚTLO	88
M18 ALIS	M18™ SERVISNÍ PLOŠNÉ SVĚTLO	88
M18 ARFHP	M18™ VYSOCE VÝKONNÝ VENTILÁTOR	45
M18 B2	M18™ 2,0 AH AKUMULÁTOR	92
M18 B4	M18™ 4,0 AH AKUMULÁTOR	92
M18 B5	M18™ 5,0 AH AKUMULÁTOR	92
M18 B5-CR	M18™ 5,0 AH ODLNÝ AKUMULÁTOR	92
M18 BBL	M18™ AKUMULÁTOROVÝ FUKAR	45
M18 BBPFP2	M18™ ZÁDOVÉ KAPALINOVÉ ČERPADLO GEN2	82
M18 BBPFP2-CST	M18™ SWITCH TANK™ 15 L NÁDRŽ NA CHEMIKÁLIE	82
M18 BBPFP2-WST	M18™ SWITCH TANK™ 15 L NÁDRŽ NA VODU	82
M18 BH	M18™ KOMPAKTNÍ 2-REŽIMOVÉ KLADIVO SDS-PLUS	15, 18
M18 BHG	M18™ HORKOVZDUŠNÁ PISTOLE	35
M18 BI	M18™ KOMPRESOR	45
M18 BIW12	M18™ 1/2" RÁZOVÝ UTAHOVÁK	24 - 25, 28
M18 BIW38	M18™ 3/8" RÁZOVÝ UTAHOVÁK	24 - 25, 28
M18 BJS	M18™ PŘÍMOČARÁ PILA	38, 40
M18 BLCHT0	M18™ BEZUHLÍKOVÝ 1TUNOVÝ ŘETĚZOVÝ KLADKOSTROJ S ONE-KEY™	19
M18 BLCS66	M18™ 66 MM BEZUHLÍKOVÁ OKRUŽNÍ PILA NA DŘEVO A PLAST	38, 39
M18 BLDD2	M18™ BEZUHLÍKOVÝ VRTACÍ ŠROUBOVÁK	21
M18 BLDDRC	M18™ KOMPAKTNÍ BEZUHLÍKOVÝ VRTACÍ ŠROUBOVÁK	21
M18 BLH	M18™ BEZUHLÍKOVÉ 26 MM KLADIVO SDS-PLUS SE 4 REŽIMY	15, 18
M18 BLHACD26	M18™ BEZUHLÍKOVÉ VRTACÍ KLADIVO SDS-PLUS 26 MM S RUKOJETÍ TYPU D	15, 18
M18 BLHIWF12	M18™ 1/2" BEZUHLÍKOVÝ RÁZOVÝ UTAHOVÁK S POJISTNÝM KROUŽKEM	24 - 25, 28
M18 BLHPT	M18™ FORCE LOGIC™ BEZUHLÍKOVÝ HYDRAULICKÝ LIS	69
M18 BLHPTXL	M18™ FORCE LOGIC™ BEZUHLÍKOVÝ HYDRAULICKÝ LIS XL	69
M18 BLHX	M18™ BEZUHLÍKOVÉ KLADIVO SDS-PLUS 26 MM, SE 4 REŽIMY A SKLÍČIDLEM FIXTEC™	15, 18
M18 BLIDR	M18™ BEZUHLÍKOVÝ RÁZOVÝ UTAHOVÁK 1/4" HEX	22, 23
M18 BLIDRC	M18™ KOMPAKTNÍ BEZUHLÍKOVÝ RÁZOVÝ UTAHOVÁK 1/4" HEX	22, 23
M18 BLLT	M18™ BEZUHLÍKOVÁ STRUNOVÁ SEKAČKA	79
M18 BLPD2	M18™ BEZUHLÍKOVÁ PŘÍKLEPOVÁ VRTAČKA	20, 21
M18 BLPDR	M18™ KOMPAKTNÍ BEZUHLÍKOVÁ PŘÍKLEPOVÁ VRTAČKA	20, 21
M18 BLSAG115XPD	M18 BEZUHLÍKOVÁ ÚHLOVÁ BRUSKA 115 MM S KOLÉBKOVÝM SPÍNAČEM	30, 33
M18 BLSAG125X	M18 BEZUHLÍKOVÁ ÚHLOVÁ BRUSKA 125 MM S POSUVNÝM SPÍNAČEM	30, 33
M18 BLSAG125XPD	M18 BEZUHLÍKOVÁ ÚHLOVÁ BRUSKA 125 MM S KOLÉBKOVÝM SPÍNAČEM	30, 33
M18 BLSWP	M18™ HYDROPASS™ BEZUHLÍKOVÉ TYČOVÉ VODNÍ ČERPADLO	72
M18 BLTRC	M18™ BEZUHLÍKOVÉ KLEŠTĚ NA ZÁVITOVÉ TYČE	67

M18 BLTS	M18™ TELESKOPIČKÉ NŮŽKY	82
M18 BMS12	M18™ ŘEZAČKA PLECHU	34
M18 BMS20	M18™ ŘEZAČKA PLECHU	35
M18 BMT	M18™ MULTIFUNKČNÍ NÁŘADÍ	38, 40
M18 BOS125	M18™ 125 MM EXCENTRICKÁ BRUSKA	41
M18 BP	M18™ HOBLÍK	40
M18 BQSS	M18™ VIBRAČNÍ BRUSKA NA ČTVRTINU LISTU BRUSNÉHO PAPIRU	41
M18 BRAID	M18™ PRAVOUHLÝ RÁZOVÝ UTAHOVÁK	22, 23
M18 BRAIW	M18™ 3/8" PRAVOUHLÝ RÁZOVÝ UTAHOVÁK	28
M18 BSBT	M18™ NÁŘADÍ NA STRŽNÉ ŠROUBY	67
M18 BSX	M18™ SAWZALL™ ŠAVLOVÁ PILA	38, 39
M18 BTP	M18™ PŘEČERPÁVACÍ PUMPA	72
M18 CDEX	M18 FUEL™ ODSÁVÁNÍ KE KLADIVU SDS-PLUS	18
M18 CHM	M18 FUEL™ 5KG SDS-MAX VRTACÍ A BOURACÍ KLADIVO	15, 16
M18 CRAD2	PRAVOUHLÁ VRTAČKA M18 FUEL™	21
M18 CV	M18™ KOMPAKTNÍ RUČNÍ VYSAVAČ	44
M18 DBSC	M18™ SUPERNABÍJEČKA SE DVĚMA SLOTY	93
M18 DFC	M18™ DUALNÍ RYCHLONABÍJEČKA	93
M18 F2BCU	M18 FUEL™ KŘOVINOŘEZ NA DVA AKUMULÁTORY	79
M18 F2BL	M18 FUEL™ FUKAR NA DVA AKUMULÁTORY	82
M18 F2BPB	M18 FUEL™ ZÁDOVÝ FUKAR NA 4 AKUMULÁTORY	82
M18 F2CHS50	M18 FUEL™ ŘETĚZOVÁ PILA 50 CM NA DVA AKUMULÁTORY	81
M18 F2LM46	M18 FUEL™ SEKAČKA S POJEZDEM 46 CM NA DVA AKUMULÁTORY	79
M18 F2LM53	M18 FUEL™ 53CM SEKAČKA NA TRÁVU S POJEZDEM NA DVA AKUMULÁTORY	79
M18 F2VC23L	M18 FUEL™ VYSAVAČ TRÍDY L 23 L	44
M18 FAC	M18 FUEL™ KOMPRESOR	41
M18 FAP	M18 FUEL™ LEŠTIČKA	33
M18 FB12	M18™ FORGE™ AKUMULÁTOR 12,0 AH	92
M18 FB6	M18™ FORGE™ 6,0AH AKUMULÁTOR	92
M18 FB8	M18™ FORGE™ AKUMULÁTOR 8,0 AH	92
M18 FBCU	M18 FUEL™ KŘOVINOŘEZ	79
M18 FBJS	M18 FUEL™ PŘÍMOČARÁ PILA	38, 40
M18 FBLG3	M18 FUEL™ FUKAR	81
M18 FBPV	M18 FUEL™ VYSAVAČ NA ZÁDA	44
M18 FBS127	M18 FUEL™ PÁSOVÁ PILA S HLUBOKÝM ŘEZEM GEN 2	34
M18 FBS127DO	M18 FUEL™ PÁSOVÁ PILA S HLUBOKÝM ŘEZEM A DUALNÍM SPÍNAČEM S FUNKCÍ ONE-KEY™	34
M18 FBS85	M18 FUEL™ KOMPAKTNÍ PÁSOVÁ PILA	34
M18 FBTS75	M18 FUEL™ 75 MM PÁSOVÁ BRUSKA	41
M18 FCDEXL	M18™ KOMPAKTNÍ SPECIALIZOVANÝ ODSAVAČ PRACHU PRO VRTACÍ KLADIVA 26 MM SDS-PLUS	17
M18 FCHS	M18 FUEL™ ŘETĚZOVÁ PILA S LIŠTOU 40 CM	80
M18 FCHS35	M18 FUEL™ ŘETĚZOVÁ PILA S LIŠTOU 35 CM	80
M18 FCHSC	M18 FUEL™ ŘETĚZOVÁ PILA S LIŠTOU 30 CM	81
M18 FCOSS230	M18 FUEL™ ROZBRUŠOVACÍ PILA	19
M18 FCS552	M18 FUEL™ KOMPAKTNÍ OKRUŽNÍ PILA	37, 38
M18 FCS66GR3	M18 FUEL™ KOTOČOVÁ PILA KOMPATIBILNÍ S VODICÍ LIŠTOU	38, 39
M18 FCSRH662	M18 FUEL™ OKRUŽNÍ PILA SE ZADNÍ RUKOJETÍ 2. GENERACE	37, 38
M18 FCSSM	M18 FUEL™ KOMPAKTNÍ SEKČNÍ ČISTIČKA POTRUBÍ	75
M18 FCVN	M18 FUEL™ JEHLOVÝ PONORNÝ VIBRÁTOR NA BETON	19
M18 FDCPF10	M18 FUEL™ ČISTIČ POTRUBÍ SE SPIRÁLOU O PRŮMĚRU 10 MM	74
M18 FDCPF8	M18 FUEL™ ČISTIČ POTRUBÍ SE SPIRÁLOU O PRŮMĚRU 8 MM	75
M18 FDD3	M18 FUEL™ VRTACÍ ŠROUBOVÁK	19
M18 FDDEC	M18™ SPECIÁLNÍ ODSÁVÁNÍ PRACHU PRO M18 FUEL™ VYSOCE VÝKONNÉ 4REŽIMOVÉ KLADIVO SDS-PLUS 16 MM	18
M18 FDDEL32	M18 FDDEL32 SPECIÁLNÍ ODSÁVÁNÍ PRACHU PRO 32MM SDS-PLUS KLADIVO S D RUKOJETÍ M18 FUEL™ S MECHANISMEM AUTOPULSE™	16
M18 FDDEXL	M18™ SPECIALIZOVANÉ ODSÁVÁNÍ PRO VRTACÍ KLADIVA 26 MM SDS-PLUS S MECHANISMEM AUTOPULSE™	17
M18 FDGRB	M18 FUEL™ PŘÍMÁ BRUSKA S POSUVNÝM SPÍNAČEM	34
M18 FDGROVB	M18 FUEL™ ONE-KEY™ PŘÍMÁ BRUSKA S PROMĚNNÝMI OTAČKAMI A POSUVNÝM SPÍNAČEM	34
M18 FDGROVPDB	M18 FUEL™ ONE-KEY™ PŘÍMÁ BRUSKA S PROMĚNNÝMI OTAČKAMI A KOLÉBKOVÝM SPÍNAČEM	34
M18 FDN	M18 FUEL™ HŘEBÍKOVÁČKA NA BEDNĚNÍ	42, 43
M18 FEDG	M18 FUEL™ LEMOVAČKA	80
M18 FFN	M18 FUEL™ 34° HŘEBÍKOVÁČKA NA KOTEVNÍ HŘEBÍKY	41, 43

NÁŘADÍ		4 - 103
M18 FFN21	M18 FUEL™ 21° HŘEBÍKOVÁČKA NA KOTEVNÍ HŘEBÍKY	41, 43
M18 FFNS	M18 FUEL™ 34° HŘEBÍKOVÁČKA NA KOTEVNÍ HŘEBÍKY SE SAMOSTATNÝM NÁSTAVEC	41, 43
M18 FFSDC10	M18 FUEL™ VOLNÉ STOJÍCÍ ČISTIČ POTRUBÍ 10 MM	74
M18 FFSDC13	M18 FUEL™ VOLNÉ STOJÍCÍ ČISTIČ POTRUBÍ 13 MM	74
M18 FFSDC16	M18 FUEL™ VOLNÉ STOJÍCÍ ČISTIČ POTRUBÍ 16 MM	74
M18 FFUS	M18 FUEL™ SPONKOVAČKA NA OPLOČENÍ	42, 43
M18 FH	M18 FUEL™ 4-REŽIMOVÉ KLADIVO 26 MM SDS-PLUS	15, 17
M18 FHAC16	M18 FUEL™ VYSOCE VÝKONNÉ 4REŽIMOVÉ KLADIVO SDS-PLUS 16 MM	15, 18
M18 FHACDDE	M18 FUEL™ VYSOCE VÝKONNÉ 4REŽIMOVÉ KLADIVO SDS-PLUS 16 MM SE SPECIÁLNÍM ODSÁVÁNÍM PRACHU	18
M18 FHACOD32	M18 FUEL™ 32 MM SDS-PLUS KLADIVO S D RUKOJETÍ S ONE-KEY™	15, 16
M18 FHAF0H16	M18 FUEL™ 16 MM KLADIVO SDS-PLUS S INTEGROVANÝM ODSÁVÁNÍM PRACHU	15, 17
M18 FHET60G2	M18 FUEL™ PLOTOSTŘIH S LIŠTOU 60 CM	80
M18 FHET75G2	M18 FUEL™ PLOTOSTŘIH S LIŠTOU 75 CM	80
M18 FHETE22	M18 FUEL™ PRODLOUŽENÝ TYČOVÝ PLOTOSTŘIH 216 CM	80
M18 FHETE27	M18 FUEL™ PRODLOUŽENÝ TYČOVÝ PLOTOSTŘIH 267 CM	80
M18 FHIW2F12	M18 FUEL™ 1/2" RÁZOVÝ UTAHOVÁK S VYSOKÝM KROUTICÍM MOMENTEM A POJISTNÝM KROUŽKEM	24 - 25, 27
M18 FHIW2P12	M18 FUEL™ 1/2" RÁZOVÝ UTAHOVÁK S ARETAČNÍM ČEPEM	24 - 25, 27
M18 FHIWF1R	M18 FUEL™ 1" ŽELEZNIČNÍ RÁZOVÝ UTAHOVÁK S POJISTNÝM KROUŽKEM	24 - 25, 26
M18 FHM	M18 FUEL™ ONE-KEY™ 8 KG SDS-MAX VRTACÍ A BOURACÍ KLADIVO	15, 16
M18 FHS20	M18 FUEL™ HATCHET™ PROŘEZÁVACÍ PILA S LIŠTOU 20 CM	81
M18 FHSAG125XB2	M18 FUEL™ VYSOCE VÝKONNÁ ÚHLOVÁ BRUSKA 125 MM S POSUVNÝM SPINAČEM	30, 31
M18 FHSAG125XPDB2	M18 FUEL™ VYSOCE VÝKONNÁ 125MM BRUSKA S BRZDOU A KOLÉBKOVÝM SPINAČEM	30, 31
M18 FHSAG150XB2	M18 FUEL™ 150 MM VYSOCE VÝKONNÁ ÚHLOVÁ BRUSKA S POSUVNÝM SPINAČEM	30, 31
M18 FHSAG150XPDB2	M18 FUEL™ VYSOCE VÝKONNÁ ÚHLOVÁ BRUSKA 150 MM S KOLÉBKOVÝM SPINAČEM	30, 31
M18 FHSAGO125VXPDB2	M18 FUEL™ VYSOCE VÝKONNÁ ÚHLOVÁ BRUSKA 125 MM S VARIABILNÍMI OTÁČKAMI A ONE-KEY™	30, 31
M18 FHSAGO180VXPDB2	M18 FUEL™ VYSOCE VÝKONNÁ 180 MM BRUSKA S BRZDOU, VARIABILNÍMI OTÁČKAMI A ONE-KEY™ GEN 2	30, 31
M18 FHX	M18 FUEL™ 4-REŽIMOVÉ KLADIVO 26 MM SDS-PLUS SE SKLÍČIDLEM FIXTEC™	15, 17
M18 FHZ	M18 FUEL™ HACKZALL™ ŠAVLOVÁ PILA	38, 39
M18 FID3	M18 FUEL™ 1/4" HEX RÁZOVÝ UTAHOVÁK	22, 23
M18 FIW2F12	M18 FUEL™ 1/2" KOMPAKTNÍ RÁZOVÝ UTAHOVÁK S POJISTNÝM KROUŽKEM	24 - 25, 28
M18 FIW2F38	KOMPAKTNÍ RÁZOVÝ UTAHOVÁK 3/8" M18 FUEL™ S POJISTNÝM KROUŽKEM	24 - 25, 28
M18 FIW2P12	M18 FUEL™ 1/2" KOMPAKTNÍ RÁZOVÝ UTAHOVÁK S ARETAČNÍM ČEPEM	24 - 25, 28
M18 FJS	M18 FUEL™ PŘIMOČARÁ PILA S HORNÍ RUKOJETÍ	38, 40
M18 FLAG230XPDB	M18 FUEL™ 230 MM VELKÁ ÚHLOVÁ BRUSKA S KOLÉBKOVÝM SPINAČEM	30, 31
M18 FMCS	M18 FUEL™ 57 MM PILA NA KOV	33
M18 FMCS66	M18 FUEL™ 66 MM KOTOUČOVÁ PILA NA KOV	33
M18 FMDP	M18 FUEL™ MAGNETICKÁ VRTAČKA S PERMANENTNÍM MAGNETEM	34
M18 FMS190	M18 FUEL™ 190 MM POKOSOVÁ PILA	35, 36
M18 FMS254	M18 FUEL™ 254 MM POKOSOVÁ PILA	35, 36
M18 FMS305	M18 FUEL™ ONE-KEY™ 305 MM POKOSOVÁ PILA	35, 36
M18 FMT	M18 FUEL™ MULTIFUNKČNÍ NÁŘADÍ	38, 40
M18 FMTIW2F12	M18 FUEL™ 1/2" RÁZOVÝ UTAHOVÁK S POJISTNÝM KROUŽKEM	24 - 25, 27
M18 FMTIW2F38	M18 FUEL™ 3/8" RÁZOVÝ UTAHOVÁK SE STŘEDNÍM MOMENTEM A POJISTNÝM KROUŽKEM	24 - 25, 27
M18 FMTIW2P12	M18 FUEL™ 1/2" RÁZOVÝ UTAHOVÁK S ARETAČNÍM ČEPEM	24 - 25, 27
M18 FN15GA	M18 FUEL™ DOKONČOVACÍ HŘEBÍKOVÁČKA 15 GA	42, 43
M18 FN16GA	M18 FUEL™ DOKONČOVACÍ HŘEBÍKOVÁČKA 16 GA 2-REŽIMOVÁ	42, 43
M18 FN16GS	M18™ FUEL™ PŘÍMÁ HŘEBÍKOVÁČKA 16 GA	42, 43
M18 FN18GS	M18 FUEL™ DOKONČOVACÍ HŘEBÍKOVÁČKA 18 GS	42, 43
M18 FNC18GS	M18 FUEL™ SPONKOVAČKA S ÚZKOU KORUNKOU	43, 44
M18 FOPH-BA	QUIK-LOK™ NÁSTAVEC S FUKAREM	83
M18 FOPH-BBA	QUIK-LOK™ DRÁTĚNÝ KARTÁČ	83
M18 FOPH-BCA	QUIK-LOK™ NÁSTAVEC KŘOVINOŘEZU	83
M18 FOPH-CA	QUIK-LOK™ NÁSTAVEC S KULTIVÁTOREM	83

M18 FOPH-CSA	QUIK-LOK™ ŘETĚZOVÁ PILA	83
M18 FOPH-EA	QUIK-LOK™ LEMOVAČKA	83
M18 FOPH-EXA	QUIK-LOK™ PRODLUŽOVACÍ NÁSTAVEC	83
M18 FOPH-HTA	QUIK-LOK™ PLOTOSTŘIH	83
M18 FOPH-LTA	QUIK-LOK™ STRUNOVÝ VÝŽIŇAČ	83
M18 FOPH-RA	QUIK-LOK™ NÁSTAVEC S VÝŽIŇAČEM PLEVELE	83
M18 FOPH-RBA	QUIK-LOK™ GUMOVÝ KARTÁČ S KRYTEM	83
M18 FOPH-SHTA	QUIK-LOK™ KRÁTKÝ NÁSTAVEC S NŮŽKAMI NA ŽIVÝ PLOT	83
M18 FOPH2	M18 FUEL™ POHONNÁ JEDNOTKA PRO NÁŘADÍ QUIK-LOK™	83
M18 FOPHLTKIT2	M18 FUEL™ SET POHONNÉ HLAVY A NÁSTAVCEM STRUNOVÁ SEKAČKA	83
M18 FPD3	M18 FUEL™ PŘÍKLEPOVÁ VRTAČKA	19, 20
M18 FPDEXL	M18 FUEL™ SPECIÁLNÍ ODSÁVÁNÍ PRACHU PRO KLADIVA 32 MM SDS-PLUS S AUTOPULSE™	16
M18 FPFT	M18 FUEL™ AKUMULÁTOROVÉ PROTAHOVACÍ PERO	66
M18 FPM	M18 FUEL™ MÍCHADLO	19
M18 FPOVCL	M18 FUEL™ PACKOUT™ VYSAVAČ PRO MOKRÉ/SUCHÉ VYSÁVÁNÍ	44
M18 FPS55	M18 FUEL™ 55 MM PONORNÁ PILA NA DŘEVO A PLAST	37, 38
M18 FPT114	M18 FUEL™ 1 1/4" ZÁVITOŘEZ S TECHNOLOGIÍ ONE-KEY™	70
M18 FPT2	M18 FUEL™ ONE-KEY™ 2" ZÁVITOŘEZ	70
M18 FPXP	M18 FUEL™ EXPANDÉR UPONOR™ Q&E	73
M18 FQID	M18 FUEL™ SURGE™ 1/4" HEX HYDRAULICKÝ RÁZOVÝ UTAHOVÁK	22, 23
M18 FR12	M18 FUEL™ FRÉZKA 12 MM	40
M18 FRAD2	M18 FUEL™ SUPER HAWG® 2-RYCHLOSTNÍ PRAVOUHLÝ VRTACÍ ŠROUBOVÁK	21
M18 FRCN45	M18 FUEL™ CÍVKOVÁ HŘEBÍKOVÁČKA	42, 43
M18 FROP15	M18 FUEL™ EXCENTRICKÁ LEŠTIČKA SE ZDVIHEM 15 MM	33
M18 FROP21	M18 FUEL™ EXCENTRICKÁ LEŠTIČKA SE ZDVIHEM 21 MM	33
M18 FROS125	M18 FUEL™ 125 MM EXCENTRICKÁ BRUSKA	41
M18 FSAG125X	M18 FUEL™ 125 MM ÚHLOVÁ BRUSKA S POSUVNÝM SPINAČEM	30, 32
M18 FSAG125XB	M18 FUEL™ 125 MM ÚHLOVÁ BRUSKA S POSUVNÝM SPINAČEM	30, 32
M18 FSAGF125XB	M18 FUEL™ 125 MM ÚHLOVÁ BRUSKA S PLOCHOU HLAVOU, BRZDOU A POJISTNÝM SPINAČEM	30, 32
M18 FSAGF125XPDB	M18 FUEL™ 125 MM ÚHLOVÁ BRUSKA S PLOCHOU HLAVOU, BRZDOU A KOLÉBKOVÝM SPINAČEM	30, 32
M18 FSAGV125X	M18 FUEL™ 125 MM ÚHLOVÁ BRUSKA S POSUVNÝM SPINAČEM, BRZDOU A REGULACÍ OTÁČEK	30, 31
M18 FSAGV125XPDB	M18 FUEL™ 125 MM ÚHLOVÁ BRUSKA S POSUVNÝM SPINAČEM, BRZDOU A REGULACÍ OTÁČEK	30, 32
M18 FSG	M18 FUEL™ ŠROUBOVÁK DO ŠÁDROKARTONU	23
M18 FSGC	M18 FUEL™ ŠROUBOVÁK DO ŠÁDROKARTONU SE ZÁSObNÍKEM	23
M18 FSX	M18 FUEL™ SUPER SAWZALL™ ŠAVLOVÁ PILA	38, 39
M18 FSZ	M18 FUEL™ SAWZALL™ ŠAVLOVÁ PILA	38, 39
M18 FTHCHS30	M18 FUEL™ ŘETĚZOVÁ PILA S HORNÍ RUKOJETÍ A LIŠTOU 30 CM	81
M18 FTHCHS35	M18 FUEL™ ŘETĚZOVÁ PILA S HORNÍ RUKOJETÍ A LIŠTOU 35 CM	81
M18 FTSP30	M18 FUEL™ TELESKOPIKÁ VYVĚTVOVACÍ PILA 30 CM	82
M18 FTR8	M18 FUEL™ HORNÍ FRÉZKA S OBJÍMKAMI 8 MM / 6 MM	40
M18 FTS210	M18 FUEL™ ONE-KEY™ STOLNÍ PILA	37, 38
M18 FVP5	M18 FUEL™ VAKUOVÉ ČERPADLO 5 CFM	73
M18 GG	M18™ MAZACÍ PISTOLE	29
M18 HB3	AKUMULÁTOR M18™ HIGH OUTPUT™ 3.0 AH	92
M18 HB5.5	AKUMULÁTOR M18™ HIGH OUTPUT™ 5.5 AH	92
M18 HCC125	M18™ FORCE LOGIC™ HYDRAULICKÉ KLEŠTĚ NA KABELY 125 MM	65
M18 HCC45	M18™ FORCE LOGIC™ HYDRAULICKÉ NŮŽKY NA KABELY	65
M18 HCC75	M18™ FORCE LOGIC™ HYDRAULICKÉ KLEŠTĚ NA KABELY	65
M18 HCC75R	M18™ FORCE LOGIC™ - HYDRAULICKÉ NŮŽKY NA ZEMNÍ KABELY	65
M18 HCCT	M18™ FORCE LOGIC™ HYDRAULICKÉ KRIMPOVACÍ KLEŠTĚ NA KABELY 53KN	67
M18 HCCT109/42	M18™ FORCE LOGIC™ HYDRAULICKÉ KRIMPOVACÍ KLEŠTĚ NA KABELY - 109 KN	67
M18 HDCT	M18™ FORCE LOGIC™ UNIVERZÁLNÍ KRIMPOVACÍ KLEŠTĚ	67
M18 HKP	M18™ FORCE LOGIC™ HYDRAULICKÝ DĚROVAČ	66
M18 HMP700	M18™ HYDRAULICKÉ MINI ČERPADLO 700 BAR	29
M18 HOAL	M18™ SVÍTLNA S VELKÝM VÝKONEM	87

NÁŘADÍ		4 - 103
M18 HOSALC	M18™ VYSOCE VÝKONNÁ STOJANOVÁ SVÍTLNA S NABÍJEČKOU	87
M18 HSFC125R	M18™ FORCE LOGIC™ HYDRAULICKÉ BEZPEČNOSTNÍ NŮŽKY NA KABELY 125 MM	65
M18 HSFSM	M18™ VYSOKORYCHLOSTNÍ ČISTIČ POTRUBÍ S OHEBNOU HRÍDELÍ	75
M18 HUP700	M18™ HYDRAULICKÁ PUMPA	66
M18 IL	M18™ LED KONTROLNÍ SVĚTLO	89
M18 LL	M18™ LED LUCERNOVÁ SVÍTLNA	89
M18 MDBSC	M18™ MOBILNÍ SUPER NABÍJEČKA SE DVĚMI SLOTSY	93
M18 MDTL	M18™ VÍCESMĚROVÉ PRACOVNÍ SVĚTLO	88
M18 MPC6	M18™ MOBILNÍ RYCHLONABÍJEČKA PACKOUT™ SE ŠESTI SLOTSY	93
M18 ONEBLHPT	M18™ FORCE LOGIC™ ONE-KEY™ BEZUHLÍKOVÝ RUČNÍ LIS	69
M18 ONEBLXPXL	M18™ VÍCESMĚROVÉ PRACOVNÍ SVĚTLO	73
M18 ONEDD3	M18 FUEL™ ONE-KEY™ VRTACÍ ŠROUBOVÁK	19
M18 ONEFH	M18 FUEL™ ONE-KEY™ 4-REŽIMOVÉ KLADIVO 26 MM SDS-PLUS	15, 17
M18 ONEFHIWF1	M18 FUEL™ ONE-KEY™ 1" RÁZOVÝ UTAHOVÁK S POJISTNÝM KROUŽKEM	24 - 25, 26
M18 ONEFHIWF12	M18 FUEL™ ONE-KEY™ 1/2" RÁZOVÝ UTAHOVÁK S POJISTNÝM KROUŽKEM	24 - 25, 26
M18 ONEFHIWF12E	M18 FUEL™ ONE-KEY™ 1/2" RÁZOVÝ UTAHOVÁK S POJISTNÝM KROUŽKEM A PRODLOUŽENÝM VŘETENEM	24 - 25, 26
M18 ONEFHIWF1D	M18 FUEL™ ONE-KEY™ 1" RÁZOVÝ UTAHOVÁK D-RUKOJETÍ, POJISTNÝ KROUŽEK A PRODLOUŽENÉ VŘETENO	24 - 25, 26
M18 ONEFHIWF1DS	M18 FUEL™ ONE-KEY™ 1" RÁZOVÝ UTAHOVÁK S D RUKOJETÍ A POJISTNÝM KROUŽKEM	24 - 25, 26
M18 ONEFHIWF34	M18 FUEL™ ONE-KEY™ 3/4" RÁZOVÝ UTAHOVÁK S POJISTNÝM KROUŽKEM	24 - 25, 26
M18 ONEFHIWH716	M18 FUEL™ 7/16" RÁZOVÝ UTAHOVÁK S VYSOKÝM TOČIVÝM MOMENTEM S ONE-KEY™	24 - 25, 27
M18 ONEFHIWP12	M18 FUEL™ ONE-KEY™ 1/2" RÁZOVÝ UTAHOVÁK S ARETAČNÍM ČEPEM	24 - 25, 27
M18 ONEFHP	M18 FUEL™ ONE-KEY™ 4-REŽIMOVÉ KLADIVO 32 MM SDS-PLUS	15, 16
M18 ONEFHPX	M18 FUEL™ ONE-KEY™ 4-REŽIMOVÉ KLADIVO 32 MM SDS-PLUS SE SKLÍČIDLEM FIXTEC™	15, 16
M18 ONEFHPXDEL	M18 FUEL™ VYSOCE VÝKONNÉ KLADIVO SDS-PLUS S ODSÁVÁNÍM PRACHU	16
M18 ONEFHX	M18 FUEL™ ONE-KEY™ 4-REŽIMOVÉ KLADIVO 26 MM SDS-PLUS SE SKLÍČIDLEM FIXTEC™	15, 17
M18 ONEFHXDEL	M18 FUEL™ ONE-KEY™ 4-REŽIMOVÉ KLADIVO 26 MM SDS-PLUS S MATIČÍ FIXTEC™ A ODSÁVÁNÍM	17
M18 ONEFIW2FC12	M18 FUEL™ ONE-KEY™ TORQUE-SENSE™ 1/2" KOMPAKTNÍ RÁZOVÝ UTAHOVÁK S KONTROLOVANÝM TOČIVÝM MOMENTEM	24 - 25, 26
M18 ONEFLAG230XPDB	M18 FUEL™ ONE-KEY™ 230 MM ÚHLOVÁ BRUSKA S KOLÉBKOVÝM SPINAČEM	29, 30
M18 ONEFLT	M18 FUEL™ NÝTOVACÍ KLEŠTĚ LOCKBOLT S ONE-KEY™	29
M18 ONEFMTIW2FC12	M18 FUEL™ ONE-KEY™ TORQUE-SENSE™ 1/2" RÁZOVÝ UTAHOVÁK SE STŘEDNÍM TOČIVÝM MOMENTEM A POJISTNÝM KROUŽKEM	23, 24 - 25,
M18 ONEFPRT	M18™ ONE-KEY™ NÝTOVÁČKA	29
M18 ONEFSAG125XB	M18 FUEL™ ONE-KEY™ 125 MM ÚHLOVÁ BRUSKA S POSUVNÝM SPINAČEM	30, 32
M18 ONEFSAG125XPDB	M18 FUEL™ ONE-KEY™ 125 MM ÚHLOVÁ BRUSKA S KOLÉBKOVÝM SPINAČEM	30, 32
M18 ONEFSZ	ŠAVLOVÁ PILA M18 FUEL™ ONE-KEY™ SAWZALL®	38, 39
M18 ONEHCC	M18™ FORCE LOGIC™ HYDRAULICKÉ KLEŠTĚ NA KABELY 35 MM	66
M18 ONEHCCT60	M18™ FORCE LOGIC™ HYDRAULICKÉ KRIMPOVACÍ KLEŠTĚ NA KABELY 60 KN	67
M18 ONEID3	M18 FUEL™ ONE-KEY™ 1/4" HEX RÁZOVÝ UTAHOVÁK	21, 22
M18 ONEIWF12	M18 FUEL™ ONE-KEY™ 1/2" RÁZOVÝ UTAHOVÁK S POJISTNÝM KROUŽKEM	24 - 25, 27
M18 ONEIWP12	M18 FUEL™ ONE-KEY™ 1/2" RÁZOVÝ UTAHOVÁK S ARETAČNÍM ČEPEM	24 - 25, 28
M18 ONEPD3	M18 FUEL™ ONE-KEY™ PŘÍKLEPOVÁ VRTAČKA	19, 20
M18 ONERSAL	M18™ ONE-KEY™ LED STOJANOVÁ SVÍTLNA	87
M18 ONESLDP	M18™ ONE-KEY™ LED KOMPAKTNÍ LAMPA S NABÍJEČKOU	86
M18 ONESLSP	M18™ ONE-KEY™ LED KOMPAKTNÍ PRACOVNÍ SVĚTLO	86
M18 PAL2	M18™ OTOČNÉ PLOŠNÉ SVĚTLO	88
M18 PC6	M18™ PACKOUT™ RYCHLONABÍJEČKA SE ŠESTI SLOTSY	93
M18 POALC	M18™ PACKOUT™ PROSTOROVÉ SVĚTLO A NABÍJEČKA	87
M18 PRCDAB+	M18™ PACKOUT™ RÁDIO NABÍJEČKA	45
M18 RADDAB+G2	M18™ STAVEBNÍ RÁDIO DAB+	45
M18 RC	M18™ BLUETOOTH® RÁDIO/NABÍJEČKA	45

M18 RLOH600	M18™ HORIZONTÁLNÍ ROTAČNÍ LASER 600 M S ONE-KEY™	61
M18 RLOHV1200	M18™ HORIZONTÁLNÍ/VERTIKÁLNÍ ROTAČNÍ LASER 1 200 M S AUTOMATICKÝM DUÁLNÍM NASTAVENÍM SKLONU ONE-KEY™	61
M18 RLOHVG300	M18™ HORIZONTÁLNÍ/VERTIKÁLNÍ ROTAČNÍ ZELENÝ LASER 300 M S ONE-KEY™	61
M18 SAL2	M18™ STOJANOVÁ SVÍTLNA	87
M18 SIC30 HDR	M18™ KAMERA NA KONTROLU KANALIZACE S NAVLJÁKEM 30 M, HLAVA KAMERY 25 MM HDR	76
M18 SIC36 HDR	M18™ KAMERA NA KONTROLU KANALIZACE S NAVLJÁKEM 36 M, HLAVA KAMERY 25 MM HDR	76
M18 SIC60 HDR	M18™ KAMERA NA KONTROLU KANALIZACE S NAVLJÁKEM 60 M, HLAVA KAMERY 60 MM	76
M18 SIC60SC HDR	M18™ KAMERA NA KONTROLU KANALIZACE S NAVLJÁKEM 60 M, HLAVA KAMERY 25 MM	76
M18 SIM	M18™ MONITOR KONTROLY POTRUBÍ	77
M18 SISH	M18™ INTELIGENTNÍ CENTRÁLNÍ JEDNOTKA PRO KONTROLU POTRUBÍ	77
M18 SLED	M18™ LED HLEDACÍ SVĚTLO	88
M18 SPEJSG2	M12™ REPRODUKTOR NA STAVENIŠTĚ	45
M18 STSO	M18™ NŮŽKY NA PROFILY FORCE LOGIC™	72
M18 TAL	M18™ SVÍTLNA PRO ŘEMESLNÍKY	87
M18 TLED	M18™ LED SVÍTLNA	90
M18 VC2	M18™ VYSAVAČ PRO MOKRÉ I SUCHÉ VYSÁVÁNÍ	44
MCS 66	OKRUŽNÍ PILA PRO SUCHÉ ŘEZÁNÍ KOVU	100
MDE 41	MAGNETICKÝ VRTAČKA S ELEKTROMAGNETEM	100
MDP 41	MAGNETICKÝ VRTAČKA S PERMANENTNÍM MAGNETEM	100
ML-LED	ALKALICKÁ SVÍTLNA	91
MPS	MILWAUKEE® TRUBKOVÝ STOJAN	71
MSL 1000	STOJAN NA POKOSOVOU PILU VÝSUVNÝ AŽ NA 2 M	35, 36
MSL 2000	STOJAN NA POKOSOVOU PILU VÝSUVNÝ AŽ NA 2,5 M	35, 36
MSL 3000	STOJAN NA POKOSOVOU PILU VÝSUVNÝ AŽ NA 3 M	35, 36
MSUV 280	STOJAN NA POKOSOVOU PILU VÝSUVNÝ AŽ NA 2,8 M	36, 37
MXF C	MX FUEL™ NABÍJEČKA	9
MXF COS350G2	MX FUEL™ 350 MM ROZBRUŠOVACÍ PILA	6
MXF COSCG2	MX FUEL™ VOZÍK PRO ROZBRUŠOVACÍ PILU	6
MXF CP203	MX FUEL™ REDLITHIUM™ 3.0 AH AKUMULÁTOR	9
MXF CVBC	MX FUEL™ KUFŘÍKOVÝ PONORNÝ VIBRÁTOR DO BETONU	5
MXF CVBP	MX FUEL™ BATOHOVÝ PONORNÝ VIBRÁTOR DO BETONU	5
MXF CVHF	MX FUEL™ VYSOKOFREKVENČNÍ VIBRÁTOR NA BETON	5
MXF DCD150	MX FUEL™ 150 MM DIAMANTOVÁ JÁDROVÁ VRTAČKA	6
MXF DCD350	MX FUEL™ 350 MM DIAMANTOVÁ JÁDROVÁ VRTAČKA	6
MXF DH2528H	MX FUEL™ 25 KG DEMOLIČNÍ KLADIVO 28 MM HEX	7
MXF DHT	TRANSPORTNÍ VOZÍK PRO DEMOLIČNÍ KLADIVO MX FUEL™	7
MXF DR255TV	MX FUEL™ STOJAN NA DIAMANTOVOU JÁDROVOU VRTAČKU	6
MXF FC	MX FUEL™ RYCHLONABÍJEČKA	9
MXF FORGENRG-122	SADA NABÍJEČKY A AKUMULÁTORŮ MX FUEL™ FORGE	9
MXF FORGENRG-802	SADA NABÍJEČKY A AKUMULÁTORŮ MX FUEL™ FORGE	9
MXF HD812	MX FUEL™ FORGE™ 12.0 AH AKUMULÁTOR	9
MXF LSDP	MX FUEL™ VELKÁ BUBNOVÁ ČISTIČKA POTRUBÍ S POWERREDZ™	7, 74
MXF NRG-406	MX FUEL™ AKUMULÁTOR A NABÍJEČKA	9
MXF PBE	PŘENOSNÉ NAPÁJECÍ ROZŠÍŘENÍ MX FUEL™	8
MXF PC50	MX FUEL™ VIBRAČNÍ DESKA	4
MXF PS	MX FUEL™ AKUMULÁTOROVÝ GENERÁTOR	8
MXF PSC	MX FUEL™ STAHOVACÍ VIBRAČNÍ LIŠTA	5
MXF PTR2	MX FUEL™ STACIONÁRNÍ ZÁVITOŘEZ 2"	7, 70
MXF RAM	MX FUEL™ ELEKTRICKÝ PĚCH	4
MXF SC	MX FUEL™ SUPER NABÍJEČKA	9
MXF SMP2	MX FUEL™ PONORNÉ ČERPADLO	5
MXF TL	MX FUEL™ STOŽÁROVÁ SVÍTLNA	7, 86
MXF TLIC	MX FUEL™ KOMPAKTNÍ STAVENIŠTNÍ SVĚTLO	7, 86
MXF WBT60	MX FUEL™ HLADIČKA BETONU 600 MM	5
MXF WBT90	MX FUEL™ HLADIČKA BETONU 900 MM	5
MXF XC406	MX FUEL™ REDLITHIUM™ 6.0 AH AKUMULÁTOR	9
MXF XC608	MX FUEL™ FORGE™ 8.0 AH AKUMULÁTOR	9
PCE 3/K	3 KG SDS-PLUS SEKACÍ KLADIVO	94 - 95
PD-705	705 W PŘÍKLEPOVÁ VRTAČKA	96 - 97
PD2E 22 R	850 W DVOURYCHLOSTNÍ PŘÍKLEPOVÁ VRTAČKA	96 - 97
PD2E 24 R	1020 W DVOURYCHLOSTNÍ PŘÍ	

NÁŘADÍ		4 - 103
PDE 13 RX	630 W JEDNORYCHLOSTNÍ PŘÍKLEPOVÁ VRTAČKA	96 - 97
PDE 16 RP	630 W JEDNORYCHLOSTNÍ PŘÍKLEPOVÁ VRTAČKA	96 - 97
PFH 26	26 MM SDS-PLUS VRTAČI KLADIVO	94 - 95
PFH 26 T	26 MM SDS-PLUS DVOUREŽIMOVÉ KLADIVO	94 - 95
PH 26 T	KLADIVO SDS-PLUS 26 MM, 3 REŽIMY	94 - 95
PH 28	28 MM SDS-PLUS KOMBINOVANÉ KLADIVO, 3 REŽIMY	94 - 95
PH 30	30 MM SDS-PLUS KOMBINOVANÉ KLADIVO, 3 REŽIMY	94 - 95
PLH 28	28 MM SDS-PLUS KOMBINOVANÉ KLADIVO TVARU L	94 - 95
PLH 32	32 MM SDS-PLUS KOMBINOVANÉ KLADIVO TVARU L	94 - 95
PODS-1	PACKOUT™ KOMPATIBILNÍ SEPARÁTOR PRACHU	44
RCO	DÁLKOVÝ OVLADAČ ZÁSUVKY	102
RCS	SOUPRAVA DÁLKOVÉ OVLÁDANÉ ZÁSUVKY A OVLÁDAČE	102
RD1200	DETEKTOR ROTAČNÍHO LASERU 1 200 M	62
RD300G	DETEKTOR ROTAČNÍHO LASERU 300 M, ZELENÁ	62
RD600	DETEKTOR ROTAČNÍHO LASERU 600 M	62
ROD500	LAŤ SE STUPNICÍ 500 CM	64
ROS 125 E	5" (125 MM) EXCENTRICKÁ BRUSKA	102
SB 2-35 D	1010 W DVOURÝCHLOSTNÍ PŘÍKLEPOVÁ VRTAČKA	96 - 97
SCS 65 Q	190 MM OKRUŽNÍ PILA (65 MM DOC)	101
SPS 140	1/4" VIBRAČNÍ BRUSKA	102
SR240	NIVELAČNÍ LAŤ 240 CM	64
SSD 1100 X	1100 W ŠAVLOVÁ PILA SAWZALL™	101
SSPE 1300 RX	1300 W ŠAVLOVÁ PILA SAWZALL™	101
SSPE 1300 SX	1300 W ŠAVLOVÁ PILA SAWZALL™	101
SSPE 1500 X	1500 W ŠAVLOVÁ PILA SUPER SAWZALL™	101
TRP120	STATIV LASERU 1,2 M	64
TRP160	1,6 M LASEROVÝ STATIV	64
TRP180	STATIV LASERU 1,8 M	63
TRP300	3,0 M LASEROVÝ STATIV	63
TSS 1000	STOJAN PRO STOLNÍ PILU	37
WCE 30	1500 W 125 MM (30 MM DOC) – DRÁŽKOVACÍ FRÉZKA NA ZDIVO	97
WCS 45	1900 W 150 MM (45 MM DOC) – DRÁŽKOVACÍ FRÉZKA NA ZDIVO	97
WLB	BEZDRÁTOVÁ ZÁKLADNA PRO ZAROVNÁNÍ LASERU	63
WLB	BEZDRÁTOVÁ ZÁKLADNA PRO ZAROVNÁNÍ LASERU	63

SYSTÉMOVÉ PŘÍSLUŠENSTVÍ		104 - 144
KRIMPOVACÍ ČELISTI		132 - 133
BOČNÍ RUKOJETI		123
SYSTÉMOVÉ PŘÍSLUŠENSTVÍ - ÚHLOVÉ BRUSKY		128
OCHRANA PROTI PRACHU NA BRUSKY		128
FLEXIBILNÍ PODLOŽKY KOTOUČŮ		128
SYSTÉMOVÉ PŘÍSLUŠENSTVÍ - PÁSOVÉ PILY		129
KRYTY NA PÁSOVOU PILU		129
SYSTÉMOVÉ PŘÍSLUŠENSTVÍ - HYDRAULICKÉ NŮŽKY		134
SYSTÉMOVÉ PŘÍSLUŠENSTVÍ - PISTOLE NA TĚSNÍCÍ MATERIÁL A LEPIDLO		138
SYSTÉMOVÉ PŘÍSLUŠENSTVÍ - OKRUŽNÍ PILY		129
VODICÍ LIŠTY A PŘÍSLUŠENSTVÍ		129
SYSTÉMOVÉ PŘÍSLUŠENSTVÍ - PŘÍMÉ BRUSKY NA ZÁPUSTKY		121
SYSTÉMOVÉ PŘÍSLUŠENSTVÍ - ČISTIČE ODPADŮ		110
SYSTÉMOVÉ PŘÍSLUŠENSTVÍ - ODSÁVÁNÍ PRACHU		141 - 143
FILTRAČNÍ SÁČKY		142
FILTRAČNÍ VLOŽKY		142
SYSTÉM ABSORPCE PRACHU M12™ / M18™		141
SYSTÉMOVÉ PŘÍSLUŠENSTVÍ - PŘÍSLUŠENSTVÍ AIR TIP™		143
VYSAVAČE		142
SYSTÉMOVÉ PŘÍSLUŠENSTVÍ - TESTOVÁNÍ A MĚŘENÍ		139
SYSTÉMOVÉ PŘÍSLUŠENSTVÍ - ROZPĚRNÉ HLAVY		137
ROZPĚRNÉ HLAVY		137
RAPID SEAL™ ROZPĚRNÉ HLAVY		137
SYSTÉMOVÉ PŘÍSLUŠENSTVÍ - ČISTIČ POTRUBÍ S OHEBNOU HŘÍDELÍ		144
SYSTÉMOVÉ PŘÍSLUŠENSTVÍ - VYHŘÍVANÉ BUNDY		139
SYSTÉMOVÉ PŘÍSLUŠENSTVÍ - HYDRAULICKÉ ČERPADLO		136
SYSTÉMOVÉ PŘÍSLUŠENSTVÍ - HYDRAULICKÝ DĚROVAČ		136

SYSTÉMOVÉ PŘÍSLUŠENSTVÍ - RÁZOVÉ UTAHOVÁKY		124
GUMOVÁ OBJÍMKA PRO RÁZOVÉ UTAHOVÁKY		124
SYSTÉMOVÉ PŘÍSLUŠENSTVÍ - INSPEKČNÍ KAMERY		140
SYSTÉMOVÉ PŘÍSLUŠENSTVÍ - PŘÍMOČARÉ PILY		120
SYSTÉMOVÉ PŘÍSLUŠENSTVÍ - M18 FUEL™ PROTAHOVACÍ PERA		135
SYSTÉMOVÉ PŘÍSLUŠENSTVÍ - MAGNETICKÉ VRTAČI STOJANY		108
SYSTÉMOVÉ PŘÍSLUŠENSTVÍ - HŘEBÍKOVÁČKY		120
SYSTÉMOVÉ PŘÍSLUŠENSTVÍ - PROSTŘIHOVAČE NA PLECH		121
SYSTÉMOVÉ PŘÍSLUŠENSTVÍ - SLEDOVÁNÍ POMOCÍ BLUETOOTH® ONE-KEY™		139
SYSTÉMOVÉ PŘÍSLUŠENSTVÍ - NÁŘADÍ PRO VENKOVNÍ POUŽITÍ		130 - 131
SYSTÉMOVÉ PŘÍSLUŠENSTVÍ - FUKARY		131
ŘETĚZOVÉ PILY		130
STRUNOVÝ VYŽÍNAČ		131
SYSTÉMOVÉ PŘÍSLUŠENSTVÍ - SEKAČKY		131
SYSTÉMOVÉ PŘÍSLUŠENSTVÍ - OSTATNÍ VENKOVNÍ NÁŘADÍ		131
SYSTÉMOVÉ PŘÍSLUŠENSTVÍ - PRŮCHOZÍ RÁČNA		141
SYSTÉMOVÉ PŘÍSLUŠENSTVÍ - ŘEZÁK TRUBEK		134
SYSTÉMOVÉ PŘÍSLUŠENSTVÍ - TRUBKOVÝ STOJAN		140
SYSTÉMOVÉ NÁSTAVCE - ZÁVITOŘEZ		106 - 107
SYSTÉMOVÉ PŘÍSLUŠENSTVÍ - HLAVY K ZÁVITOŘEZU		107
SYSTÉMOVÉ PŘÍSLUŠENSTVÍ - ČELISTI K ZÁVITOŘEZU		106
SYSTÉMOVÉ PŘÍSLUŠENSTVÍ - HOBLÍKY		130
NŮŽE PRO HOBLÍKY		130
SYSTÉMOVÉ PŘÍSLUŠENSTVÍ - NŮŽKY NA PLECH		121
SYSTÉMOVÉ PŘÍSLUŠENSTVÍ - LEŠTÍČKY		116 - 118
PRÉMOVÉ LEŠTICÍ PŘÍSLUŠENSTVÍ - HADŘÍKY		116
PRÉMOVÉ LEŠTICÍ PŘÍSLUŠENSTVÍ - PASTY		116
PRÉMOVÉ PŘÍSLUŠENSTVÍ NA LEŠTĚNÍ - SUCHÝ ZIP Ø 125 MM		117
PRÉMOVÉ LEŠTICÍ PŘÍSLUŠENSTVÍ – HOUBÍČKY		116
LEŠTICÍ PŘÍSLUŠENSTVÍ NA SUCHÝ ZIP Ø 150 MM		117
PŘÍSLUŠENSTVÍ NA LEŠTĚNÍ - LEŠTIC MALÝCH PLOCH		118
SYSTÉMOVÉ PŘÍSLUŠENSTVÍ - PŘENOSNÉ NAPÁJECÍ ROZŠÍŘENÍ		144
SYSTÉMOVÉ PŘÍSLUŠENSTVÍ - LISOVACÍ ČELISTI		112 - 115
PRÁZDNÁ PĚNOVÁ VLOŽKA PACKOUT™		115
OTOČNÉ KRUHOVÉ ČELISTI		115
LISOVACÍ ČELIST ACR STREAMLINE		115
PROFIL BPM		114
PROFIL FF		113
PROFIL G		113
PROFIL G 2		114
PROFIL M		112
PROFIL M2		114
PROFIL TH		113
PROFIL U		112
PROFIL V		112
PROFIL VIEGA MEGA PRESS		113
SYSTÉMOVÉ PŘÍSLUŠENSTVÍ - VRTAČI KLADIVA		125 - 127
KLÍČE NA SKLÍČIDLA		126
PRŮMYSLOVÁ RYCHLOUPÍNACÍ SKLÍČIDLA PRO PŘÍKLEPOVÉ VRTAČKY		127
SKLÍČIDLA S OZUBENÝM VĚNCEM		126
SKLÍČIDLA S OZUBENÝM VĚNCEM - SPECIFICKÁ		126
SKLÍČIDLA S OZUBENÝM VĚNCEM - 1/4" HEX		126
RYCHLOUPÍNACÍ SKLÍČIDLA		127
RYCHLOUPÍNACÍ SKLÍČIDLA PRO NÁŘADÍ FIXTEC (S BLOKACÍ TRNU)		127
RYCHLOUPÍNACÍ SKLÍČIDLA - SPECIÁLNÍ		127
ADAPTÉR FIXTEC -> SDS+		125
SYSTÉMOVÉ PŘÍSLUŠENSTVÍ - FRÉZKY		140
SYSTÉMOVÉ PŘÍSLUŠENSTVÍ - BRUSKY		118 - 119
PÁSOVÉ BRUSKY		118
EXCENTRICKÉ BRUSKY		119
SYSTÉMOVÉ PŘÍSLUŠENSTVÍ - PILY SAWZALL™		120
SYSTÉMOVÉ PŘÍSLUŠENSTVÍ - ŠROUBOVÁKY		123
SYSTÉMOVÉ PŘÍSLUŠENSTVÍ - SEKČNÍ ČISTIČE POTRUBÍ		111
SYSTÉMOVÉ PŘÍSLUŠENSTVÍ - NŮŽKY NA PROFILY		135
SYSTÉMOVÉ PŘÍSLUŠENSTVÍ - KLEŠTĚ NA ZÁVITOVÉ TYČE		135
SYSTÉMOVÉ PŘÍSLUŠENSTVÍ - VIBRÁTORY		104 - 105

SYSTÉMOVÉ PŘÍSLUŠENSTVÍ		104 - 144
SYSTÉMOVÉ PŘÍSLUŠENSTVÍ - HLAVICE		104
SYSTÉMOVÉ PŘÍSLUŠENSTVÍ - KABEL VIBRÁTORU		104
SYSTÉMOVÉ PŘÍSLUŠENSTVÍ - VYSOKORYCHLOSTNÍ VIBRÁTOR NA BETON		104
SYSTÉMOVÉ PŘÍSLUŠENSTVÍ - VIBRAČNÍ DESKA		105
SYSTÉMOVÉ PŘÍSLUŠENSTVÍ - STAHOVACÍ LIŠTA		105
SYSTÉMOVÉ PŘÍSLUŠENSTVÍ - HLADIČKA BETONU		105
SYSTÉMOVÉ PŘÍSLUŠENSTVÍ - DRÁŽKOVACÍ FRÉZY		122
SYSTÉMOVÉ PŘÍSLUŠENSTVÍ - MOKRÉ DIAMANTOVÉ VRTÁNÍ		109
UNIVERZÁLNÍ PRAVOUHÝ VRTAČI NÁSTAVEC		124
KABELY QUIK-LOK™		124



Nothing but **HEAVY DUTY.**<sup>™</sup>

Distribuce:

**Techtronic Industries  
Eastern Europe sp z o.o.**

Ul. Komitetu Obrony Robotników 45A  
02-146 Warszawa  
Tel.: +420 2 288 84699  
E-MAIL: [KANCELAR@TTI-EMEA.COM](mailto:KANCELAR@TTI-EMEA.COM)